

高体連

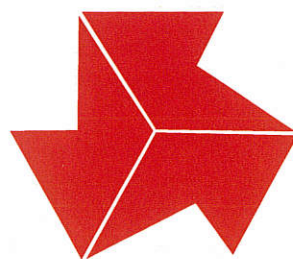

令和6年度

岐阜県高等学校体育連盟

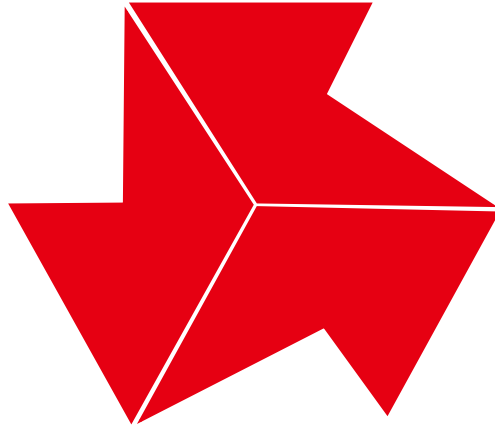

高体連のマーク

競技は力であり、進歩は技の練磨にまつ。しかし競技者はこれをつつむに明朗な精神をもってせねばならない。

高体連のマークを構成している3つのKはこれを意味している。

K R A F T	力
K U N S T	技
KLARHEIT	明朗な精神

がそれであり、しかもその色彩は若人の熱情を示すものである。



目 次

高体連マーク

高体連活動スローガン

巻 頭 言	岐阜県高等学校体育連盟 会 長 上 田 和 伸	1
令和6年度 岐阜県高等学校体育連盟役員名簿		

令和6年度成績等報告

年度別岐阜県高等学校総合体育大会優勝校一覧		3
令和6年度 第72回岐阜県高等学校総合体育大会成績一覧		18
令和6年度 岐阜県高等学校新人大会成績一覧		20
令和6年度 岐阜県高等学校定時制通信制総合体育大会・秋季大会成績一覧		22
令和6年度 第71回東海高等学校総合体育大会成績一覧		23
令和6年度 東海高等学校定時制通信制体育大会成績一覧		24
令和6年度 全国高等学校総合体育大会・定通体育大会等入賞校、入賞選手一覧		25
令和6年度 岐阜県高等学校体育連盟表彰・被表彰者		27
令和6年度 岐阜県高等学校体育連盟体育功労者		29

専 門 部 報 告

陸 上 競 技 部	専門委員長	太 田 和 憲	31
水 泳 部	//	糸 井 統	36
体 操 部	//	福 田 道 大	41
ウエイトリフティング部	//	近 藤 大 貴	48
自 転 車 競 技 部	//	萩 野 良 信	51
卓 球 部	//	廣 田 健 史	55
ホ ッ ケ ー 部	//	長 尾 美 和	75
ソ フ ト テ ニ ス 部	//	片 桐 寛 人	79
テ ニ ス 部	//	長 屋 友 輔	87
ソ フ ト ボ ー ル 部	//	鈴 木 優 子	96
バ ド ミ ン ト ン 部	//	矢 島 伸 行	100
ハ ン ド ボ ー ル 部	//	各 務 宗 孝	107
バ レ ー ボ ー ル 部	//	市 原 英 正	111
サ ッ カ ー 部	//	松 野 将 之	116
バ ス ケ ッ ト ボ ー ル 部	//	宮 崎 泰 彦	119
ラ グ ビ ー フ ッ ト ボ ー ル 部	//	小 野 木 隆	125
柔 道 部	//	溝 際 雄 太	130
剣 道 部	//	松 井 直 也	144
相 撲 部	//	小 森 豊 文	151
レ ス リ ン グ 部	//	浅 井 健 太 郎	153
ボ ク シ ン グ 部	//	細 野 光 史	157
フ ェ ン シ ン グ 部	//	山 田 結 子	163

弓道部	専門委員長	小栗寛丈	-----	168
ローイング部	//	古田丈博	-----	173
スキー部	//	高橋佑介	-----	175
スケート部	//	遠藤龍一郎	-----	177
軟式野球部	//	平中亮太	-----	179
ヨット部	//	水谷浩也	-----	181
空手道部	//	吉田一幸	-----	182
なぎなた部	//	大橋絵美	-----	187
ライフル射撃部	//	加藤寛隆	-----	189
アーチェリー部	//	本間隼人	-----	193
カヌー部	//	加藤章二	-----	195
ゴルフ部	//	望月正人	-----	197
少林寺拳法部	//	中島健一郎	-----	200

支 部 報 告

岐 阜 支 部	理 事 長	増 田 純 一	-----	203
西 濃 支 部	//	小 藪 博 史	-----	206
中 濃 支 部	//	内 田 匡 俊	-----	208
東 濃 支 部	//	福 井 恵 一	-----	211
飛 騨 支 部	//	清 水 潤	-----	213

定 通 部 報 告

定 通 部	理 事 長	相 澤 翔	-----	215
編 集 後 記				

高体連活動のスローガン

岐阜県高等学校体育連盟

高体連活動は、学校教育活動の一環としての体育・スポーツ活動である。高体連マークが象徴する力と技と明朗な精神の育成を目指し、次のスローガンをかかげて積極的に活動を展開する。

◎ 勝つことの厳しさに挑戦しよう！

勝利の栄冠を勝ちとるため、己に克つ気力をもってきびしい練習や競技に挑む。

◎ フェアプレイの精神を培い、友情の輪を広げよう！

ルールを守り、全力をふりしぼって競技するとともに、マナーを大切にして信頼と友好を深める。

◎ 健康・安全に努めよう！

常に、心身ともに良好な状態を保持するとともに、練習や競技における安全の確保に努める。



巻 頭 言

岐阜県高等学校体育連盟

会 長 上 田 和 伸

今年度は、パリ 2024 オリンピック・パラリンピック競技大会が開催され、オリンピックでは金メダル数、総メダル数が海外開催大会で過去最高となり、パラリンピックでは海外開催大会では過去最多となるメダルを獲得するなど、大変輝かしい結果を収めました。本県からも多くの選手が出場し、陸上競技・走高跳の赤松諒一選手、総合馬術団体の戸本一馬選手、パラテコンドーの工藤俊介選手の入賞をはじめ、多くの選手が活躍しました。

本連盟では、主催大会である県総体、県高校新人大会の運営に加え、今年度は東海高校総体、東海高校定通大会、東海高校駅伝が開催されました。新型コロナウイルスの影響で中止となった前回（令和2年度）を挟み、8年ぶりとなった今大会は、多くの専門部で世代交代が進んでいる中での運営となり、試行錯誤の連続でしたが、大過なく無事に終了することができました。これは、関係者の皆様のご指導とご協力の賜物であり、この場を借りて深く感謝申し上げます。

また、福岡県を中心に北部九州で開催された全国高校総体では、団体競技でフェンシング女子学校対抗（岐阜総合学園）、自転車競技男子4km チーム・パーシュート（岐南工）、アーチェリー女子団体（聖マリア）、ローイング女子舵手つきクォドルプル（加茂）、個人競技では体操競技男子個人種目跳馬（横山大輝・済美）、レスリング女子50kg級（小川凜佳・中京）などが見事「全国優勝」を達成しました。優勝、2位、3位の総数は近年最多となる26個に達し、これらの成果はコロナ禍においても地道に積み重ねてきた努力の結果です。選手一人ひとりはもちろん、指導いただいた顧問の先生方、応援していただいたご家族の皆様、関係者の皆様に心から敬意を表します。今後も「チーム岐阜」として、この勢いを継続できるよう取り組んでまいります。

さらに、本県では令和9年度にスキールペン競技の全国高校総体が開催されます。また、令和10年度には東海地区で全国高校総体が開催され、本県では体操・新体操、ウエイトリフティング、ホッケー、テニス、バレーボール男子、剣道、ハンドボール男子、バレーボール男子、フェンシング、ローイングの各競技が行われます。令和7年度には教育委員会内に準備係が設置され、開催に向けた動きが本格化します。これらの大会を開催するにあたり、選手の皆様が最高のパフォーマンスを発揮できるよう、開催自治体と連携し、開催後もその取り組みが高体連活動の更なる発展に活かされるようレガシーとして残していきたいと考えています。

一方で、少子化による生徒数の減少により、チーム編成が難しくなったり、やりたいスポーツができなくなったりするケースが増えています。全国高校総体においても合同チームの参加が認められるようになってきています。また、中学校の部活動では未来を担う子供たちが持続可能な形で多様なスポーツ活動を行えるよう、地域連携が進められています。本連盟においても、ホームページ等を積極的に活用し、高校生アスリートの活躍やスポーツの魅力を広く伝えることで、一人でも多く運動部活動への興味・関心を高められるように努めてまいります。

最後に、本連盟の活動にご理解とご支援をいただいている県高等学校長協会をはじめ、県高等学校文化連盟や関係団体の皆様に心から感謝申し上げますとともに、各加盟校や各競技専門部の益々の発展を祈念し、巻頭の挨拶といたします。

令和6年度岐阜県高等学校体育連盟役員

- 〔 顧 問 〕 古 田 肇 (知 事)
堀 貴 雄 (教育長)
小 野 悟 (校長協会会長)
田 口 義 隆 (県スポーツ協会会長)
- 〔 参 与 〕 中 川 敬 三 (教育次長) 浦 野 善 裕 (体育健康課長)
増 田 和 伯 (県スポーツ協会専務理事) 加盟高等学校各校長・副校長
- 〔 会 長 〕 上 田 和 伸 (岐阜北高校長)
- 〔 副 会 長 〕 野 田 正 明 (岐阜各務野高校長) 西 脇 勝 己 (大垣養老高校長)
大 和 谷 淳 (華陽フロンティア高校長) 折 戸 敏 仁 (岐阜女子高校長)
- 〔 支 部 会 長 〕 岐 阜 支 部 野 田 正 明 (岐阜各務野高校長)
西 濃 支 部 増 田 康 宏 (大垣商高校長)
中 濃 支 部 武 田 理 (関高校長)
東 濃 支 部 田 中 誠 二 (土岐紅陵高校長)
飛 騨 支 部 中 村 浩 一 (斐太高校長)
- 〔 専 門 部 長 〕 陸 上 競 技 中 澤 正 仁 (東濃実高校長) 相 撲 高 野 圭 (郡上北高校長)
水 泳 増 田 康 宏 (大垣商高校長) レスリング 金 本 淳 (加茂農林高校長)
体 操 武 田 理 (関高校長) ボクシング 堀 秀 樹 (岐阜工高校長)
ウエイトリフティング 服 部 幸 広 (土岐商高校長) フェンシング 蒲 尚 胤 (羽島北高校長)
自 転 車 競 技 佐 藤 尚 史 (岐南工高校長) 弓 道 小 田 雅 人 (益田清風高校長)
卓 球 川 瀬 英 樹 (大垣南高校長) ローイング 森 岡 孝 文 (恵那高校長)
ホ ッ ケ ー 野 田 正 明 (岐阜各務野高校長) ス キ ー 岩 島 義 則 (高山工高校長)
ソ フ ト テ ニ ス 中 村 豊 (海津明誠高校長) ス ケ ー ト 水 野 泰 孝 (恵那農高校長)
テ ニ ス 川 地 晃 正 (可児高校長) 軟 式 野 球 中 田 卓 生 (多治見工高校長)
ソ フ ト ボ ー ル 鶴 飼 陽 一 郎 (本巣松陽高校長) ヨ ッ ト 中 村 豊 (海津明誠高校長)
バ ド ミ ン ト ン 後 藤 周 太 郎 (長良高校長) 空 手 道 鈴 木 彰 (池田高校長)
ハ ン ド ボ ー ル 野 田 正 明 (岐阜各務野高校長) な ぎ な た 増 田 康 宏 (大垣商高校長)
バ レ ー ボ ー ル 増 田 泰 志 (岐山高校長) ラ イ フ ル 射 撃 廣 江 修 (関有知高校長)
サ ッ カ ー 大 橋 雅 之 (大垣東高校長) ア ー チェリー 林 辰 郎 (大垣西高校長)
バ ス ケ ッ ト ボ ー ル 西 脇 勝 己 (大垣養老高校長) カ ヌ ー 岩 島 章 雄 (八百津高校長)
ラ グ ビ ー フ ッ ト ボ ー ル 中 原 泰 男 (関商工高校長) ゴ ル フ 和 田 摂 子 (岐阜城北高校長)
柔 道 高 田 広 彦 (岐阜農林高校長) 少 林 寺 拳 法 中 村 豊 (海津明誠高校長)
剣 道 浅 見 和 人 (郡上高校長)

〔理事長〕 ◎日下部 光（岐阜北高教頭）

〔副理事長〕 ◎相澤 翔（華陽フロンティア）

〔事務局長〕 ◎篠田義貴（岐阜北）

〔理事〕

〈会長推薦〉 鍵谷英一郎（岐阜各務野） ◎加藤 舞（岐阜女子）
小池秋仁（大垣特別支援） 麻草 淳（岐阜高専）

〈支部代表〉 岐阜地区◎増田純一（羽島北） 東濃地区◎福井恵一（土岐紅陵）
西濃地区◎小藪博史（大垣商） 飛騨地区◎清水 潤（斐太）
中濃地区◎内田匡俊（関）

〈定通部代表〉 ◎相澤 翔（華陽フロンティア）

〈委員会代表〉 研 究◎吉田英生（関商工）
広 報◎米澤剛志（岐阜工）

〈専門部代表〉 陸上競技◎太田和憲（県岐阜商） 相 撲 小森豊文（郡上北）
水 泳◎糸井統（県岐阜商） レスリング 浅井健太郎（岐南工）
体 操 福田道大（岐山） ボクシング 細野光史（岐阜工）
ウエイトリフティング 近藤大貴（土岐商） フェンシング 山田結子（羽島北）
自転車競技 萩野良信（岐南工） 弓 道◎小栗寛丈（岐阜総合）
卓 球 廣田健史（清凌） ローイング 古田丈博（加茂）
ホ ッ ケ ー 長尾美和（岐阜各務野） ス キ ー 高橋佑介（高山工）
ソフトテニス 片桐寛人（大垣桜） ス ケ ー ト 遠藤龍一郎（恵那南）
テ ニ ス◎長屋友輔（加納） 軟式野球 平中亮太（中京）
ソフトボール 鈴木優子（本巣松陽） ヨ ッ ト 水谷浩也（海津明誠）
バドミントン 矢島伸行（長良） 空 手 道 吉田一幸（県岐阜商）
ハンドボール 各務宗孝（市岐阜商） な ぎ な た 大橋絵美（大垣商）
バレーボール◎市原英正（岐阜） ライフル射撃 古川拓夢（関有知）
サ ッ カ ー 松野将之（岐山） ア ー チ ョ ー リ ー 本間隼人（大垣西）
バスケットボール 宮崎泰彦（岐阜農林） カ ヌ ー 加藤章二（八百津）
ラグビーフットボール 小野木 隆（各務原） ゴ ル フ 望月正人（麗澤瑞浪）
柔 道 溝際雄太（関商工） 少 林 寺 拳 法 中島健一郎（海津明誠）
剣 道 松井直也（各務原西）

〔監事〕 加藤妃美紀（中濃：関） 福井恵一（東濃：土岐紅陵）

〔事務局庶務〕 山田遼介（岐阜北）

〔事務局職員〕 山田利佳 増永礼子

令和 6 年度成績等報告

県総合体育大会年度別優勝校一覧

種目	性別	S28	S29	S30	S31	S32
陸上競技	男		岐阜卓	岐阜卓	長良良	長良良
	女		岐阜卓	岐阜卓	長良良	長良良
駅伝競走	男	東濃	東濃	中津	大垣工	長良良
	女					
水泳	競泳		県岐阜商	岐阜工	岐阜工	県岐阜商
			本巣	大垣南	大垣南	大垣南
	水球	男				
体操	体操競技					
		男				
	新体操					
		女				
ウエイトリフティング	男					
自転車競技	男					
	女					
卓球	男		多治見	岐阜工	加茂茂	多治見
	女		中津	加納	大垣北	多治見
ホッケー	男					
	女					
軟式庭球	男					
	女					
庭球	男		県岐阜商	県岐阜商	長良良	多治見
	女		県岐阜商	県岐阜商	県岐阜商	多治見
ソフトボール	男					
	女				岐阜北	土岐商
バドミントン	男				本巣	県岐阜商
	女				岐阜	岐阜
ハンドボール	男		県岐阜商	県岐阜商	県岐阜商	県岐阜商
	女		加納	加納	大垣南	大垣南
バレーボール	男		岐阜北	岐阜北	岐阜北	岐阜北
	女		岐阜北	岐阜北	岐阜北	岐阜北
サッカー	男	県岐阜商	長良良	岐阜	岐阜工	岐阜工
	女					
バスケットボール	男		岐阜	岐阜	岐阜	岐阜
	女		岐阜	県岐阜商	岐阜	岐阜
ラグビーフットボール	男				県岐阜商	加茂茂
柔道	男		長良良	長良良	岐阜	関
	女					
剣道	男		武義	岐阜	岐阜農	岐阜工
	女					
相撲	男		岐阜農	長良良	岐阜農	岐阜工
レスリング	男					
ボクシング	男					
フェンシング	男					
	女					
弓道	男					
	女					
漕艇	男					
	女					
スキー	男				吉城	神岡
	女				高山	高山
スケート	男					
	女					
軟式野球	男	岐阜工	土岐	郡上	県岐阜商	掛斐
登山	男					
	女					

種目	性別	S33	S34	S35	S36	S37
陸上競技	男	長 良	長 良	長 良	長 良	大 垣 工
	女	長 良	長 良	長 良	長 良	長 良
駅伝競走	男	長 良	長 良	長 良	中 津 商	中 津 商
	女					
水泳	競泳	男 長 良	男 長 良	男 長 良	男 長 良	男 長 良
	水球	女 長 良	女 長 良	女 長 良	女 長 良	女 大 垣 南
体操	体操競技	男			県 岐 阜 商	県 岐 阜 商
		女			長 良	長 良
	新体操	男			岐 南 工	岐 南 工
	女			長 良	長 良	
ウエイトリフティング	男					土 岐 商
自転車競技	男				岐 南 工	
	女					
卓球	男	県 岐 阜 商	県 岐 阜 商	県 岐 阜 商	中 津 商	岐 阜 東
	女	海 津	中 津 商	中 津 商	中 津 商	県 岐 阜 商
ホッケー	男					
	女					
軟式庭球	男		県 岐 阜 商	県 岐 阜 商	岐 阜 北	大 垣 商
	女		不 破	不 破	岐 阜 北	関
庭球	男	県 岐 阜 商	県 岐 阜 商	県 岐 阜 商	県 岐 阜 商	県 岐 阜 商
	女	県 岐 阜 商	多 治 見	富 田 女	県 岐 阜 商	県 岐 阜 商
ソフトボール	男					
	女	加 納	恵 那	富 田 女	土 岐 商	鶯 谷 女
バドミントン	男	県 岐 阜 商	県 岐 阜 商	県 岐 阜 商	岐 阜 東	岐 阜 東
	女	富 田 女	本 巢	富 田 女	富 田 女	大 垣 農
ハンドボール	男	県 岐 阜 商	岐 山	加 納	岐 山	大 垣 農
	女	大 垣 南	大 垣 南	大 垣 南	大 垣 南	大 垣 南
バレーボール	男	岐 阜 北	岐 阜 北	岐 阜 北	岐 阜 北	岐 阜 北
	女	岐 阜 北	岐 阜 北	岐 阜 北	岐 阜 北	岐 阜 北
サッカー	男	長 良	岐 阜 工	県 岐 阜 商	県 岐 阜 商	大 垣 商
	女					
バスケットボール	男	岐 阜 商	加 納	加 納	加 納	加 納
	女	長 良	長 良	長 良	土 岐 商	長 良
ラグビーフットボール	男	加 茂	岐 阜 工	岐 阜 工	岐 阜 工	岐 阜 工
柔道	男				関	岐 阜
	女					
剣道	男				岐 阜 農	岐 阜 農
	女					
相撲	男	岐 阜 農	大 垣 工	大 垣 工	大 垣 工	大 垣 工
	男	岐 南 工	岐 阜 工	岐 阜 工	岐 阜 工	岐 南 工
ボクシング	男				岐 阜 工	岐 阜 工
フェンシング	男				大 垣 南	大 垣 南
	女				鶯 谷 女	鶯 谷 女
弓道	男				武 義	多 治 見 工
	女				多 治 見 女	武 義
漕艇	男女					恵 那
スキー	男	高 山	斐 太 実	斐 太 実	斐 太 実	斐 太 実
	女	高 山	高 山	高 山	吉 城	高 山
スケート	男					
	女					
軟式野球	男	土 岐 商	県 岐 阜 商	県 岐 阜 商	県 岐 阜 商	岐 阜 北
登山	男					
	女					

種目		性別	S38	S39	S40	S41	S42
陸上競技	男		大垣工	大垣工	長良	大垣工	大垣工
	女		長良	長良	長良	長良	大垣南
駅伝競走	男		大垣工	斐太実	岩村	斐太実	岩村
	女						
水泳	競泳	男	長良	大垣商	大垣商	大垣商	大垣商
	水球	女	大垣商	大垣商	関	多治見女	多治見女
体操	体操競技	男	県岐阜商	県岐阜商	県岐阜商	県岐阜商	岐阜東
		女	長良	長良	長良	長良	中京商
	新体操	男	大垣農	岐南工	大垣農	大垣農	大垣農
		女	長良	益田	益田	益田	長良
ウエイトリフティング	男	土岐商	土岐商	土岐商	中京商	中京商	
自転車競技	男		大垣	大垣	大垣工	大垣工	
	女						
卓球	男		中津商	岐阜東	岐阜東	岐南工	中京商
	女		中津商	富田女	中京商	富田女	富田女
ホッケー	男					岐阜西工	岐阜西工
	女			岐阜女商	岐阜女商	岐阜女商	岐阜女商
軟式庭球	男		大垣商	大垣商	大垣商	中京商	中京商
	女		大垣商	大垣商	多治見女	多治見女	中京商
庭球	男		県岐阜商	県岐阜商	県岐阜商	県岐阜商	県岐阜商
	女		富田女	富田女	富田女	県岐阜商	富田女
ソフトボール	男						
	女		富田女	中京商	鶯谷女	鶯谷女	中京商
バドミントン	男		岐阜工	岐阜工	岐阜東	岐阜東	岐阜東
	女		富田女	富田女	富田女	富田女	富田女
ハンドボール	男		加納	加納	加納	加納	岐山
	女		大垣南	加納	加納	加納	大垣南
バレーボール	男		大垣商	岐山	岐阜西工	岐山	岐南工
	女		岐阜北	本巢	本巢	県岐阜商	本巢
サッカー	男		大垣工	大垣工	大垣工	大垣工	大垣工
	女						
バスケットボール	男		県岐阜商	加納	加納	岐南工	加納
	女		加茂	本巢	加茂	加茂	加茂
ラグビーフットボール	男		岐阜工	岐阜工	岐阜工	岐阜工	岐阜工
柔道	男		関	関	関	関	関
	女						
剣道	男		岐阜農	岐阜農	八百津	岐阜農	岐阜農
	女						
相撲	男		岐阜農	岐阜農	岐阜農	大垣工	岐阜農
レスリング	男		岐阜工	大垣工	岐南工	(団体戦なし)	岐南工
ボクシング	男		岐阜工	岐阜工	多治見工	岐阜工	岐阜工
フェンシング	男		揖斐	揖斐	大垣南	揖斐	大垣南
	女		大垣南	揖斐	高山	高山	高山
弓道	男		武義	多治見工	岐阜西工	岐阜西工	不破
	女		多治見女	多治見女	岐阜一女	岐阜一女	岐阜一女
漕艇	男		恵那	加茂	加茂	恵那	恵那
	女		恵那	海津	海津	加茂	加茂
スキー	男		斐太実	斐太実	斐太実	斐太実	斐太実
	女		高山	高山	高山	高山	吉城
スケート	男						
	女						
軟式野球	男		県岐阜商	斐太実	益田	可児工	県岐阜商
登山	男						
	女						

種目	性別	S43	S44	S45	S46	S47	
陸上競技	男	大垣工	岐阜南	岐阜南	岐阜南	岐阜南	
	女	岐阜商	岐阜南	岐阜南	岐阜南	岐阜南	
駅伝競走	男	岩村	岐阜南	中京商	中京商	中京商	
	女						
水泳	競泳	大垣商	大垣商	大垣商	岐阜商	岐阜商	
	水球	関	多治見女	多治見女	多治見女	多治見女	
体操	体操競技	男	大垣商	岐阜東	岐阜東	岐阜東	
		女	長良	中京商	中京商	中京商	
	新体操	男	大垣農	岐南工	岐南工	大垣農	大垣農
		女	長良	済美女	高山	高山	高山
ウエイトリフティング	男	土岐商	中京商		中京商	中京商	
自転車競技	男	大垣工	岐南工		大垣工	大垣	
	女						
卓球	男	岐南工	岐阜東	岐阜東	加納	岐南工	
	女	中京商	富田女	中京商	中京商	中京商	
ホッケー	男	岐阜西工	岐阜西工	岐阜西工	岐阜西工	岐阜西工	
	女	中止	岐阜女商	岐阜女商A	岐阜女商A	岐阜女商	
軟式庭球	男	大垣商	益田	中京商	中京商	中京商	
	女	大垣商	加茂	多治見女	多治見女	多治見女	
庭球	男	岐阜商	岐阜商	岐阜商	岐阜商	岐阜商	
	女	岐阜商	岐阜商	富田女	岐阜商	岐阜商	
ソフトボール	男						
	女	中京商	岐阜女	岐阜女	岐阜女	本巢	
バドミントン	男	岐阜東	岐阜東	岐阜東	岐阜東	岐阜東	
	女	富田女	富田女	富田女	富田女	富田女	
ハンドボール	男	加納	益田	岐阜南	岐阜商	岐阜商	
	女	鷺谷女	大垣南	加納	加納	益田	
バレーボール	男	岐阜西工	岐南工	岐南工	岐南工	岐南工	
	女	本巢	本巢	本巢	本巢	本巢	
サッカー	男	大垣工	大垣工	加納	大垣工	大垣工	
	女						
バスケットボール	男	土岐商	土岐商	岐阜農	岐阜農	岐阜商	
	女	加茂	加茂	加茂	加茂	加茂	
ラグビーフットボール	男	岐阜工	関商工	関商工	岐阜工	関商工	
柔道	男	関	関	関	関	関	
	女						
剣道	男	大垣商	中京商	中京商	中京商	中京商	
	女			八百津	東濃	八百津	
相撲	男	岐阜農	大垣	岐阜農	大垣	岐阜農	
レスリング	男	加茂農	大垣工	岐南工	大垣工	岐南工	
ボクシング	男	岐阜工	多治見工	多治見工	岐阜工	岐阜工	
フェンシング	男	掛斐A	大垣南	大垣商	大垣南	大垣南	
	女	高山	高山	岐阜女商	岐阜女商	岐阜女商	
弓道	男	岐阜西工	武義	近的大商、遠的大北	岐阜西工	大垣北	
	女	大垣商	岐阜一女	近の岐阜女、遠の大商	岐阜一女	岐阜一女	
漕艇	男	恵那A	恵那	岐阜工	加茂	加茂	
	女	加茂	加茂	加茂	加茂	加茂	
スキー	男	斐太実	斐太実	斐太実	斐太実	中止	
	女	高山	高山	郡上北	吉城	中止	
スケート	男		中京商	中京商	中京商	阿木	
	女		中津商	阿木	阿木	阿木	
軟式野球	男	中津工	岐阜商	岐阜商	岐南工	中京商	
登山	男						
	女						

種目		性別	S48	S49	S50	S51	S52
陸上競技	男		県岐阜商	県岐阜商		県岐阜商	県岐阜商
	女		岐阜南	岐阜南		県岐阜商	県岐阜商
駅伝競走	男		中津商	中京商	中京商	中京商	中京商
	女						
水泳	競泳	男	県岐阜商	県岐阜商		県岐阜商	県岐阜商
	女		多治見女	多治見西		多治見女	多治見女
水球	男						
	女						
体操	体操競技	男	岐阜南	岐阜南		岐阜南	岐阜南
		女	中京商	中京商		中京商	中京商
	新体操	男	大垣農	大垣農		大垣農A	大垣農
		女	高山	高山		高山	郡上
ウエイトリフティング	男	中京商	土岐商		中津	中津	
自転車競技	男	岐南工	大垣工		大垣工・岐南工	岐南工	
	女						
卓球	男	岐阜東	県岐阜商		岐阜南	岐阜南	
	女	中京商	中京商		済美女	県岐阜商	
ホッケー	男	岐阜西工	岐阜西工	台	岐阜西工	岐阜西工	
	女	岐阜女商	岐阜女商		岐阜女商	岐阜女商	
軟式庭球	男	中京商	大垣商	風	中京商	中京商	
	女	土岐商	土岐商		大垣女	多治見西	
庭球	男	県岐阜商	県岐阜商	の	県岐阜商	県岐阜商	
	女	県岐阜商	県岐阜商		県岐阜商	県岐阜商	
ソフトボール	男			た			
	女	岐阜女	本巢		本巢	本巢	
バドミントン	男	岐阜東	岐阜東	め	大垣工	岐阜工	
	女	富田女	富田女		富田女	富田女	
ハンドボール	男	県岐阜商	大垣農	中	県岐阜商	県岐阜商	
	女	加茂茂	岐阜南		岐阜南	県岐阜商	
バレーボール	男	岐南工	多治見工	止	岐南工	多治見工	
	女	本巢	本巢		本巢	本巢	
サッカー	男	長良	大垣工	中	大垣工	大垣工	
	女						
バスケットボール	男	岐阜農	岐阜農	止	岐阜農	岐阜農	
	女	加茂茂	加茂茂		岐阜女商	大垣商	
ラグビーフットボール	男	関商工	岐南工		関商工	関商工	
柔道	男	関	大垣		大垣	大垣	
	女						
剣道	男	中京商	中京商		中京商	中京商	
	女	関	阿木		八百津	八百津	
相撲	男	岐阜農	市岐阜商		岐阜農	岐阜農	
レスリング	男	岐阜工	岐阜工		岐南工	岐南工	
ボクシング	男	岐阜工	多治見工		岐阜工	多治見工	
フェンシング	男	掛斐	大垣南		高山西	高山西	
	女	岐阜女商	岐阜女商		大垣南	岐阜女商	
弓道	男	大垣工	麗澤瑞浪		大垣工	大垣工	
	女	岐阜一女	済美女		大垣商	岩村	
漕艇	男	恵那	恵那		岐阜工A・八百津A	八百津	
	女	海津	海津		海津A	加茂茂	
スキー	男	神岡工	船津	高山工	船津	高山工	
	女	吉城	高山	高山	郡上北	高山山	
スケート	男	中津商		恵那農	恵那農	恵那農	
	女	阿木		中京商	中津商	恵那	
軟式野球	男	郡上	中京商		県岐阜商	高山工	
登山	男					斐太農	
	女						

種目		性別	S53	S54	S55	S56	S57
陸上競技	男		県岐阜商	県岐阜商	県岐阜商	県岐阜商	県岐阜商
	女		中津商	中津商	県岐阜商	県岐阜商	県岐阜商
駅伝競走	男		中京商	中京商	中京商	中京商	中京商
	女						
水泳	競泳	男	県岐阜商	県岐阜商	県岐阜商	県岐阜商	県岐阜商
	女		多治見女	多治見西	多治見西	多治見西	多治見西
水球	男						
	女						
体操	体操競技	男	岐阜南	岐阜南	中京商	中京商	中京商
		女	中京商	中京商	中京商	中京商	中京商
	新体操	男	大垣農A	大垣農	大垣農	大垣農	大垣農
		女	済美女	高山	高山	高山	高山
ウエイトリフティング	男	中津	土岐商	中津	中津	中津	
自転車競技	男	岐南工	大垣工	岐南工	大垣工	岐南工	
	女						
卓球	男	中京商	中京商	中京商	中京商	県岐阜商	
	女	県岐阜商	済美女	中京商	中京商	中京商	
ホッケー	男	可児工	岐阜西工	可児工	可児工	岐阜西工	
	女	岐阜女商A	岐阜女商	岐阜女商	岐阜女商	岐阜女商	
軟式庭球	男	土岐商	中京商	中止	中京商	中京商	
	女	土岐商	土岐商		大垣女	土岐商	
庭球	男	岐阜工	県岐阜商	県岐阜商	県岐阜商	県岐阜商	
	女	県岐阜商	県岐阜商	済美女	県岐阜商	県岐阜商	
ソフトボール	男	美濃加茂	岐阜東	岐阜東	美濃加茂	岐阜南	
	女	土岐商・本巢	土岐商	土岐商	多治見西	本巢	
バドミントン	男	岐阜工	岐阜工	岐阜工	岐阜工	岐阜工	
	女	岐阜女商	岐阜女商	岐阜女商	岐阜女商	岐阜女商	
ハンドボール	男	県岐阜商	県岐阜商	市岐阜商	県岐阜商	県岐阜商	
	女	県岐阜商	富田	岐阜南	県岐阜商	本巢	
バレーボール	男	岐南工	岐南工	岐南工	岐南工	岐南工	
	女	本巢	岐阜女商	本巢	本巢	本巢	
サッカー	男	大垣商	吉城	大垣工	大垣工	岐阜工	
	女						
バスケットボール	男	岐阜農	岐阜農	岐阜農	大垣	岐阜農	
	女	岐阜女商	多治見女	岐阜女商	大垣商	大垣商	
ラグビーフットボール	男	関商工	関商工	関商工	関商工	岐阜工	
柔道	男	大垣・関	大垣	大垣	大垣	大垣	
	女					岐阜藍川	
剣道	男	市岐阜商	市岐阜商	市岐阜商	八百津	市岐阜商	
	女	八百津	恵那北	八百津	八百津	八百津	
相撲	男	岐阜農	岐阜農	郡上	市岐阜商	大垣	
レスリング	男	岐南工	岐南工	岐南工	岐阜工	岐阜工	
ボクシング	男	多治見工	多治見工	多治見工	多治見工	岐阜工	
フェンシング	男	高山西	高山西	高山西	大垣南	大垣南	
	女	岐阜女商	岐阜女商	岐阜女商	岐阜女商	岐阜女商	
弓道	男	大垣工	大垣工	大垣工	武義	大垣工	
	女	大垣商	済美女	恵那	大垣商	不破	
漕艇	男	八百津B・恵那A	恵那・八百津	八百津A	恵那A・八百津A	恵那A・八百津	
	女	加茂	海津・八百津	海津A	八百津B	八百津B	
スキー	男	高山工	高山工	船津	船津	高山工	
	女	高山西	吉城	吉城	吉城	船津	
スケート	男		中京商	恵那農	中京商	中京商	
	女		中津商	中京商	阿木	阿木	
軟式野球	男	中京商	岐阜南	多治見工	中京商	岐阜工	
登山	男	斐太農	益田	高山工	船津	船津	
	女		各務原	各務原	吉城	各務原	

種目	性別	S58	S59	S60	S61	S62	
陸上競技	男	県岐阜商	県岐阜商	県岐阜商	県岐阜商	大垣商	
	女	県岐阜商	岐阜一女	県岐阜商	大垣南	大垣商	
駅伝競走	男	中京商	中京商	中京商	中京商	中京商	
	女						
水泳	競泳	多治見工	多治見工	県岐阜商	県岐阜商	県岐阜商	
	水球	県岐阜商	県岐阜商	県岐阜商	県岐阜商	県岐阜商	
体操	体操競技	男	中京商	中京商	中京商	中京商	
		女	中京商	中京商	中京商	中京商	
	新体操	男	大垣農	大垣農	大垣農	大垣農	大垣農
		女	高山	高山	益田	高山	中京商
ウエイトリフティング	男	中津	中京商	中京商	中京商	中京商	
自転車競技	男	岐南工	岐南工	岐阜第一	岐南工	岐南工	
	女						
卓球	男	県岐阜商	県岐阜商	中京商	関商工	関商工	
	女	中京商	中京商	中京商	中京商	中京商	
ホッケー	男	可児工	可児工	岐阜西工	岐阜西工	岐阜西工	
	女	岐阜女商	岐阜女商	岐阜女商	岐阜女商	岐阜女商	
軟式庭球	男	中京商	中止	中京商	中京商	中京商	
	女	大垣女	土岐商	土岐商	大垣女	大垣女	
庭球	男	県岐阜商	県岐阜商	県岐阜商	県岐阜商	県岐阜商	
	女	県岐阜商	県岐阜商	県岐阜商	県岐阜商	県岐阜商	
ソフトボール	男	岐阜南	岐阜南	岐阜南	美濃加茂	岐阜南	
	女	本巢	本巢	本巢	本巢	本巢	
バドミントン	男	岐阜工	岐阜工	岐阜工	岐阜工	県岐阜商	
	女	岐阜女商	岐阜女商	岐阜女商	岐阜女商	岐阜女商	
ハンドボール	男	県岐阜商	大垣農	県岐阜商	市岐阜商	県岐阜商	
	女	県岐阜商	本巢	本巢	本巢	本巢	
バレーボール	男	岐南工	岐南工	大垣	大垣	多治見工	
	女	岐阜女商	本巢	岐阜女商	岐阜三田	養老女商	
サッカー	男	吉城	岐阜工	吉城	大垣工	岐阜工	
	女						
バスケットボール	男	岐阜農	岐阜農	岐阜農	岐阜農	岐阜農	
	女	大垣商	大垣商	大垣商	大垣商	岐阜女商	
ラグビーフットボール	男	関商工	岐阜工	岐阜工	関商工	岐阜工・関商工	
柔道	男	大垣	大垣	大垣	中京商	大垣	
	女	岐阜藍川	瑞浪A	瑞浪A	岐阜農	岐阜農	
剣道	男	市岐阜商	市岐阜商	市岐阜商	市岐阜商	市岐阜商	
	女	八百津	八百津	県岐阜商	中京商	中京商	
相撲	男	岐阜農	岐阜農	岐阜農	市岐阜商	岐阜農	
レスリング	男	岐阜工	岐阜工	岐阜工	岐阜工	岐阜工	
ボクシング	男	多治見工	多治見工	岐阜工	岐阜工	多治見工	
フェンシング	男	羽島北	大垣南	大垣南	羽島北	羽島北	
	女	岐阜女商	岐阜女商	岐阜女商	岐阜女商	岐阜女商	
弓道	男	大垣工	武義	岐阜西工	岐阜西工	大垣商	
	女	明智商	大垣商	済美女	大垣商	土岐商	
漕艇	男	恵那A	恵那A・恵那B	美濃加茂A・B	八百津A	八百津A	
	女	八百津A	八百津A	加茂A	加茂A	八百津A・加茂A	
スキー	男	船津	高山工	船津	高山工	神岡工	
	女	高山工	船津	船津	船津	船津	
スケート	男	中津	恵那農	恵那農	中京商	中京商	
	女	中津商	中津商	中京商	中津商	中津商	
軟式野球	男	中京商	中京商	中京商	中京商	県岐阜商	
登山	男	高山工	高山工	吉城	吉城	吉城	
	女	吉城	吉城	吉城	吉城	吉城	

種目	性別	S63	平成元	H2	H3	H4
陸上競技	男	市岐阜商	大垣商	県岐阜商	大垣商	県岐阜商
	女	県岐阜商	県岐阜商	関商工	関商工	関商工
駅伝競走	男	中京商	中京商	中京商	中京商	中京商
	女		関商工	関商工	関商工	土岐商
水泳	競泳	男	県岐阜商	県岐阜商	市岐阜商	市岐阜商
		女	県岐阜商	県岐阜商	県岐阜商	県岐阜商
	水球	男	岐阜第一	岐阜第一	岐阜第一	岐阜第一
体操	体操競技	男	中京商	中京商	中京商	中京商
		女	中京商	中京商	中京商	中京商
	新体操	男	大垣農	大垣農	大垣農	大垣農
		女	中京商	中京商	高山	中京商
ウエイトリフティング	男	中京商	土岐商	土岐商	土岐商	土岐商
自転車競技	男	岐南工	岐南工	岐南工	岐南工	岐南工
	女					
卓球	男	関商工	中京商	関商工	大垣日大	県岐阜商
	女	中京商	中京商	中京商	中京商	中京商
ホッケー	男	岐阜西工	岐阜西工	岐阜西工	岐阜西工	可児工
	女	岐阜女商	岐阜女商	岐阜女商	岐阜女商	岐阜女商
軟式庭球	男	中京商	中京商	美濃加茂	中京商	美濃加茂
	女	土岐商	土岐商	美濃加茂	鶯谷	大垣女
テニス	男	県岐阜商	県岐阜商	県岐阜商	県岐阜商	加茂
	女	県岐阜商	県岐阜商	県岐阜商	県岐阜商	県岐阜商
ソフトボール	男	岐阜東	岐阜第一	岐阜第一	美濃加茂	岐阜第一
	女	本巢	本巢	本巢	本巢	大垣商
バドミントン	男	県岐阜商	県岐阜商	県岐阜商	県岐阜商	県岐阜商
	女	岐阜女商	県岐阜商	岐阜女商	岐阜女商	県岐阜商
ハンドボール	男	市岐阜商	市岐阜商	市岐阜商	岐阜東	市岐阜商
	女	養老女商	本巢	高山	養老女商	養老女商
バレーボール	男	大垣	大垣日大	多治見工	多治見工	岐南工
	女	岐阜女商	養老女商	養老女商	養老女商	養老女商
サッカー	男	岐阜工	中京商	岐阜工	岐阜工	岐阜工
	女					
バスケットボール	男	岐阜農林	岐阜農林	岐阜農林	岐阜農林	大垣工
	女	岐阜女商	岐阜女商	大垣商	岐阜女	岐阜女商
ラグビーフットボール	男	岐阜工・関商工	岐阜工	関商工	岐阜工	関商工
柔道	男	大垣	中京商	大垣日大	中京商	大垣日大
	女	大垣商	岐阜農林	大垣商	大垣商	大垣日大
剣道	男	市岐阜商	市岐阜商	中京商	市岐阜商	中京商
	女	中京商	岐阜三田	中京商	中京商	中京商
相撲	男	市岐阜商	市岐阜商	岐阜農林	岐阜農林	岐阜農林
レスリング	男	岐阜工	岐阜工	岐阜工	岐阜工	岐阜工
ボクシング	男	岐阜工	多治見工	多治見工	岐阜工	岐阜工
フェンシング	男	羽島北	羽島北	羽島北	羽島北	羽島北
	女	岐阜女商	岐阜女商	岐阜女商	岐阜女商	岐阜女商
弓道	男	多治見工	関商工	大垣工	岐阜西工	岐阜西工
	女	関商工	東濃実	土岐商	土岐商	土岐商
漕艇	男	八百津	恵那	八百津	加茂A	八百津
	女	八百津	恵那	東濃実	東濃実A	加茂
スキュー	男	岐阜第一	船津	高山工	岐阜第一	岐阜第一
	女	船津	船津	船津	船津	船津
スケート	男	中京商	中京商	中京商	岩村	岩村
	女	中京商	中京商	中京商	中津商	中京商
軟式野球	男	中京商	中京商	中京商	県岐阜商	中京商
登山	男	吉城	吉城	吉城	吉城	吉城
	女	吉城				
空手道	男	加納	岐阜南	岐阜南	岐阜南	岐阜南
	女		岐阜一女	岐阜一女	岐阜一女	岐阜一女
なぎなた	女					大垣商

種目	性別	H5	H6	H7	H8	H9	
陸上競技	男	岐阜商	岐阜商	岐阜商	大垣工	岐阜商	
	女	岐阜商	関商工	大垣商	岐阜商	関商工	
駅伝競走	男	中京商	中京商	中京商	土岐商	土岐商	
	女	土岐商	中京商	土岐商	土岐商	土岐商	
水泳	男	岐阜商	岐阜商	岐阜商	岐阜商	大垣商	
	女	岐阜商	岐阜商	岐阜商	岐阜商	岐阜商	
体操	水球	男	岐阜第一	岐阜農林	岐阜農林	大垣東	
	体操競技	男	中京商	中京商	中京商	中京商	中京商
		女	中京商	中京商	中京商	中京商	中京商
	新体操	男	大垣農	大垣農	大垣農		
ウエイトリフティング	女	中京商	中京商	中京商	中京商	中京商	
自転車競技	男	海津	海津	土岐	土岐商	海津	
	女						
卓球	男	岐阜商	岐阜第一	関商工	中京商	関商工	
	女	中京商	富田	富田	富田	富田	
ホッケー	男	岐阜西工	岐阜西工	岐阜西工	可児工	岐阜総合	
	女	岐阜女商	岐阜女商	岐阜女商	岐阜女商	岐阜女商	
ソフトテニス	男	美濃加茂	中京商	中京商	中京商	中京商	
	女	多治見西	鷺谷	鷺谷	多治見西	多治見西	
テニス	男	加茂	岐阜商	岐阜商	麗澤瑞浪	岐阜商	
	女	岐阜商	岐阜商	岐阜商	岐阜商	岐阜商	
ソフトボール	男	美濃加茂	美濃加茂	白川	白川	美濃加茂	
	女	多治見西	多治見西	大垣商	大垣商	多治見西	
バドミントン	男	岐阜商	岐阜商	岐阜商	岐阜商	岐阜商	
	女	岐阜商	岐阜商	岐阜商	岐阜商	岐阜商	
ハンドボール	男	市岐阜商	岐阜商	岐阜東	岐阜商	岐阜商	
	女	養老女商	養老女商	岐阜商	養老女商	養老女商	
バレーボール	男	岐阜工	岐阜工	岐阜工	関商工	関商工	
	女	養老女商	岐阜女商	養老女商	養老女商	岐阜女商	
サッカー	男	岐阜工	岐阜工	岐阜工	各務原	岐阜工	
	女						
バスケットボール	男	岐阜農林	岐阜農林	岐阜農林	岐阜農林	岐阜農林	
	女	大垣商	岐阜女	岐阜女	岐阜女	岐阜女	
ラグビーフットボール	男	岐阜工	関商工	関商工	岐教大附	関商工	
柔道	男	大垣日大	大垣日大	岐阜第一	岐阜第一	岐阜第一	
	女	大垣日大	大垣日大	大垣日大	大垣日大	大垣日大	
剣道	男	岐阜商	八百津	市岐阜商	岐阜商	麗澤瑞浪	
	女	東濃実	岐阜商	岐阜商	岐阜商	岐阜商	
相撲	男	岐阜農林	岐阜農林	岐阜農林	岐阜農林	郡上北	
レスリング	男	岐阜工	岐阜工	岐阜工	岐阜工	岐阜工	
ボクシング	男	岐阜工	岐阜工	多治見工	岐阜工	多治見北	
フェンシング	男	羽島北	羽島北	羽島北	羽島北	揖斐	
	女	岐阜女商	岐阜女商	揖斐	岐阜女商	羽島北	
弓道	男	岐阜西工	岐阜西工	中京商	大垣工	岐阜総合	
	女	大垣商	東濃	大垣商	中京商	大垣商	
漕艇	男	美濃加茂	美濃加茂	八百津	八百津	美濃加茂	
	女	東濃実	東濃実	東濃実	東濃実	加茂・八百津	
スキー	男	岐阜第一	高山工	岐阜第一	岐阜第一	高山工	
	女	船津	船津	船津	船津	飛騨神岡	
スケート	男	岩村	岩村	岩村	岩村	岩村	
	女	中京商	岩村	中津商	中京商	中津商	
軟式野球	男	中京商	中京商	中京商	中京商	恵那	
登山	男	船津	吉城	吉城	吉城	飛騨神岡	
	女	吉城	船津		船津	飛騨神岡	
空手道	男	岐阜南	岐阜商	池田	池田	池田	
	女	岐阜一女	岐阜一女	池田	岐阜一女	岐阜総合	
なぎなた	女	大垣商	大垣商	大垣商	大垣商	大垣商	
ライフル射撃	男	郡上北	郡上北	郡上北	郡上北	中濃	
	女	中濃	中濃	済美女	済美女	郡上北	
アーチェリー	男	大垣西	大垣西	高山西	高山西	高山西	
	女	高山西	大垣西	高山西	大垣西	高山西	

種目	性別	H10	H11	H12	H13	H14	
陸上競技	男	大垣工	大垣工	市岐阜商	県岐阜商	県岐阜商	
	女	県岐阜商	県岐阜商	関商工	県岐阜商	県岐阜商	
駅伝競走	男	土岐商	土岐商	土岐商	土岐商	中津商	
	女	土岐商	関商工	関商工	中津商	中津商	
水泳	男	県岐阜商	県岐阜商	県岐阜商	県岐阜商	大垣商	
	女	県岐阜商	県岐阜商	県岐阜商	県岐阜商	県岐阜商	
体操	水球	男	大垣東	大垣東	大垣東	大垣東	
	体操競技	男	中京商	中京商	中京商	中京	中京
		女	中京商	中京商	中京商	中京	中京
	新体操	男	郡上北	郡上北	郡上北	大垣農	大垣農
女		中京商	中京商	中京商	中京	中京	
ウエイトリフティング	男	可児	可児	可児	土岐商	中津	
自転車競技	男	岐南工	岐南工	岐南工	岐阜第一	岐南工	
	女						
卓球	男	中京商	中京商	岐阜南	関商工	中京	
	女	富田	富田	富田	富田	富田	
ホッケー	男	岐阜総合	岐阜総合	岐阜総合	岐阜総合	岐阜総合	
	女	岐阜女商	岐阜女商	岐阜女商	岐阜女商	岐阜女商	
ソフトテニス	男	中京商	中京商	中京商	中京	中京	
	女	鶯谷	鶯谷	鶯谷	鶯谷	多治見西	
テニス	男	県岐阜商	県岐阜商	県岐阜商	県岐阜商	県岐阜商	
	女	県岐阜商	県岐阜商	県岐阜商	県岐阜商	県岐阜商	
ソフトボール	男	白川	白川	岐阜第一	清翔	清翔	
	女	多治見西	東濃実	大垣商	多治見西	本巢	
バドミントン	男	県岐阜商	県岐阜商	県岐阜商	県岐阜商	県岐阜商	
	女	県岐阜商	県岐阜商	県岐阜商	県岐阜商	県岐阜商	
ハンドボール	男	県岐阜商	県岐阜商	岐阜北	市岐阜商	市岐阜商	
	女	益田	益田	高田	高山	高山	
バレーボール	男	県岐阜商	県岐阜商	県岐阜商	県岐阜商	関商工	
	女	岐阜女商	岐阜女商	本巢	養老女商	本巢	
サッカー	男	岐阜工	各務原	岐阜工	岐阜工	岐阜工	
	女						
バスケットボール	男	岐阜農林	岐阜農林	岐阜農林	岐阜農林	岐阜農林	
	女	岐阜女	岐阜女	岐阜女	岐阜女	岐阜女	
ラグビーフットボール	男	関商工	関商工	関商工	関商工	関商工	
柔道	男	岐阜第一	大垣日大	大垣日大	大垣日大	中京	
	女	鶯谷	大垣日大	鶯谷	鶯谷	大垣日大	
剣道	男	麗澤瑞浪	麗澤瑞浪	中京商	麗澤瑞浪	中京	
	女	県岐阜商	県岐阜商	中京商	麗澤瑞浪	麗澤瑞浪	
相撲	男	郡上北	郡上北	郡上北	郡上北	市岐阜商	
レスリング	男	岐南工	岐阜工	岐南工	岐南工	岐南工	
ボクシング	男	多治見北	多治見工	多治見工	多治見北	多治見北	
フェンシング	男	大垣南	大垣南	羽島北	揖斐	羽島北	
	女	揖斐	岐阜女商	羽島北	岐阜女商	大垣南	
弓道	男	中京商	大垣商	中京商	岐南工	土岐商	
	女	大垣商	大垣商	東濃実	土岐商	大垣商	
ボート	男	美濃加茂	美濃加茂	加茂	八百津	加茂	
	女	加茂	恵那	加茂	加茂	八百津	
スキー	男	高山工	高山工	高山工	高山工	高山工	
	女	飛騨神岡	飛騨神岡	高山	飛騨神岡	飛騨神岡	
スケート	男	岩村	岩村	岩村	岩村	岩村	
	女	中津商	中津商	中津商	恵那農	中津商	
軟式野球	男	中京商	中京商	多治見北	県岐阜商	中京	
登山	男	飛騨神岡	飛騨神岡	飛騨神岡	飛騨神岡	飛騨神岡	
	女	飛騨神岡	飛騨神岡	飛騨神岡	飛騨神岡	飛騨神岡	
空手道	男	岐南工	岐南工	池田	県岐阜商	県岐阜商	
	女	県岐阜商	県岐阜商	岐南工	県岐阜商	県岐阜商	
なぎなた	女	大垣商	大垣商	養老女商	養老女商	養老女商	
ライフル射撃	男	中濃	大垣日大	郡上北	郡上北	中濃	
	女	済美女	済美女	済美女	済美女	済美女	
アーチェリー	男	高山西	高山西	高山西	大垣西	大垣西	
	女	高山西	高山西	高山西	大垣西	大垣西	

種目	性別	H15	H16	H17	H18	H19
陸上競技	男	岐阜商	岐阜商	岐阜商	大垣工	中津商
	女	岐阜商	岐阜商	中津商	中津商	岐阜商
駅伝競走	男	益田南	益田南	中津京	中津京	益田清風
	女	中津商	中津商	中津商	益田清風	益田清風
水泳	競泳	大垣商	大垣商	大垣商	帝京可児	帝京可児
	水球	男	岐阜商	岐阜商	岐阜商	大垣商
体操	体操競技	男	中京	中京	中京	中京
		女	中京	中京	中京	中京
	新体操	男	大垣農			
		女	中京	中京	中京	飛騨高山
ウエイトリフティング	男	中津	土岐商	中津	土岐商	土岐商
自転車競技	男	岐南工	岐南工	岐南工	岐南工	岐南工
	女					
卓球	男	富田	富田	富田	富田	富田
	女	富田	富田	富田	富田	富田
ホッケー	男	岐阜総合	岐阜総合	岐阜総合	岐阜総合	岐阜総合
	女	岐阜女商	岐阜女商	岐阜各務野	岐阜各務野	岐阜各務野
ソフトテニス	男	京東	美濃加茂	美濃加茂	中京	中京
	女	鷺谷	多治見西	鷺谷	鷺谷	鷺谷
テニス	男	麗澤瑞浪	麗澤瑞浪	麗澤瑞浪	麗澤瑞浪	麗澤瑞浪
	女	岐阜商	岐阜商	岐阜商	岐阜商	岐阜商
ソフトボール	男	清翔	清翔	清翔	清翔	美濃加茂
	女	岐阜女	多治見西	多治見西	岐阜女	多治見西
バドミントン	男	岐阜商	岐阜商	岐阜商	岐阜商	岐阜商
	女	岐阜商	岐阜商	岐阜商	岐阜商	岐阜商
ハンドボール	男	岐阜北	岐阜東	岐阜北	高山西	高山西
	女	高山	高山	飛騨高山	飛騨高山	飛騨高山
バレーボール	男	岐阜商	関商工	岐阜商	関商工	岐阜商
	女	養老女商	岐阜女商	岐阜商	益田清風	大垣養老
サッカー	男	岐阜工	各務原	中京	岐阜工	各務原
	女					
バスケットボール	男	岐阜総合	岐阜総合	岐阜総合	美濃加茂	岐阜農林
	女	岐阜女	岐阜女	岐阜女	岐阜女	岐阜女
ラグビーフットボール	男	関商工	関商工	関商工	関商工	関商工
柔道	男	中京	中京	中京	大垣日大	大垣日大
	女	鷺谷	鷺谷	大垣日大	大垣日大	大垣日大
剣道	男	中京	麗澤瑞浪	中京	麗澤瑞浪	中京
	女	中京	中京	中京	中京	麗澤瑞浪
相撲	男	郡上北	郡上北	市岐阜商	市岐阜商	大垣日大
レスリング	男	岐南工	岐南工	岐南工	岐南工	岐南工
ボクシング	男	岐阜工	岐阜工	岐阜工	岐阜工	岐阜工
フェンシング	男	羽島北	大垣南	大垣南	羽島北	揖斐
	女	鷺谷	岐阜女商	岐阜各務野	岐阜各務野	大垣南
弓道	男	中京	中京	中京	武義	東濃実
	女	中京	岐阜総合	土岐商	多治見西	中津商
ボート	男	加茂	恵那	東濃実	加茂	加茂
	女	加茂	加茂	八百津	加茂	加茂
スキー	男	飛騨神岡	飛騨神岡	高山工	高山工	高山工
	女	飛騨神岡	飛騨神岡	飛騨神岡	飛騨神岡	飛騨神岡
スケート	男	岩村	岩村	岩村	岩村	中津商
	女	中津商	岩村	岩村	岩村	中津商
軟式野球	男	中京	中京	中京	中京	多治見北
登山	男	飛騨神岡	飛騨神岡	飛騨神岡	飛騨神岡	飛騨神岡
	女	飛騨神岡	飛騨神岡	飛騨神岡	飛騨神岡	飛騨神岡
空手道	男	岐阜商	岐阜商	岐南工	岐阜商	岐阜商
	女	岐阜商	岐阜商	岐阜商	岐阜商	岐南工
なぎなた	女	養老女商	大垣商	大垣商	大垣商	大垣商
ライフル射撃	男	中濃	郡上北	郡上北	郡上北	郡上北
	女	済美女	済美	済美	済美	済美
アーチェリー	男	高山西	高山西	高山西	高山西	高山西
	女	大垣西	高山西	高山西	高山西	高山西

種目	性別	H20	H21	H22	H23	H24
陸上競技	男	中津商	大垣工	県岐阜商	県岐阜商	県岐阜商
	女	県岐阜商	県岐阜商	益田清風	益田清風	益田清風
駅伝競走	男	中京	中京	中京	中京	中京
	女	中津商	益田清風	益田清風	大垣日大	中田清風
水泳	男	帝京可児	大垣商	県岐阜商	大垣商	県岐阜商
	女	大垣商	大垣商	県岐阜商	県岐阜商	県岐阜商
水球	男	大垣東	大垣東	大垣東	大垣東	大垣東
	男	中京	中京	中京	中京	中京
	女	中京	中京	中京	中京	中京
	女					済美
体操	男					済美
	女					済美
新体操	男					済美
	女					済美
ウエイトリフティング	男	土岐商	土岐商	中津	海津明誠	海津明誠
自転車競技	男	岐南工	岐南工	岐南工	岐南工	岐南工
	女					
卓球	男	関商工	富田	富田	富田	富田
	女	富田	富田	富田	富田	県岐阜商
ホッケー	男	岐阜各務野	岐阜総合	岐阜総合	岐阜総合	岐阜各務野
	女	岐阜各務野	岐阜各務野	岐阜各務野	岐阜各務野	岐阜各務野
ソフトテニス	男	中京	中京	中京	中京	中京
	女	多治見西	多治見西	多治見西	多治見西	鷺谷
テニス	男	県岐阜商	県岐阜商	県岐阜商	麗澤瑞浪	県岐阜商
	女	県岐阜商	県岐阜商	県岐阜商	県岐阜商	県岐阜商
ソフトボール	男	清見翔	美濃加茂	美濃加茂	岐阜聖徳	岐阜聖徳
	女	岐阜女子	岐阜女	多治見西	多治見西	多治見西
バドミントン	男	県岐阜商	大垣西	県岐阜商	県岐阜商	県岐阜商
	女	県岐阜商	大垣西	県岐阜商	県岐阜商	県岐阜商
ハンドボール	男	高山西	市岐阜商	市岐阜商	高山西	高山西
	女	飛騨高山	飛騨高山	飛騨高山	長良	飛騨高山
バレーボール	男	岐南工	岐阜工	岐阜工	岐阜工	県岐阜商
	女	大垣養老	岐阜総合	県岐阜商	益田清風	県岐阜商
サッカー	男	各務原	岐阜工	岐阜工	帝京大可児	大垣工
	女					
バスケットボール	男	岐阜総合	中津川工	美濃加茂	美濃加茂	美濃加茂
	女	岐阜女子	岐阜女	岐阜女	岐阜女	岐阜女
ラグビーフットボール	男	関商工	岐阜工	岐阜工	関商工	関商工
柔道	男	中京	大垣日大	岐阜第一	大垣日大	中京
	女	鷺谷	鷺谷	鷺谷	鷺谷	大垣日大
剣道	男	麗澤瑞浪	麗澤瑞浪	麗澤瑞浪	高山西	麗澤瑞浪
	女	麗澤瑞浪	麗澤瑞浪	麗澤瑞浪	麗澤瑞浪	麗澤瑞浪
相撲	男	岐阜農林	岐阜農林	岐阜農林	岐阜農林	岐阜農林
レスリング	男	岐南工	岐南工	岐南工	岐南工	岐南工
ボクシング	男	岐阜工	中京	岐阜工	岐阜工	岐阜工
フェンシング	男	岐阜各務野	大垣南	揖斐	岐阜各務野	羽島北
	女	大垣南	揖斐	羽島北	揖斐	羽島北
弓道	男	多治見工	関商工	岐阜各務野	多治見西	麗澤瑞浪
	女	岐阜総合	岐阜総合	岐阜総合	岐阜総合	岐阜総合
ボート	男	加茂	加茂	八百津	加茂	美濃加茂
	女	加茂	加茂	加茂	加茂	加茂
スキー	男	岐阜第一	高山工	飛騨高山	飛騨高山	飛騨高山
	女	飛騨神岡	飛騨神岡	飛騨高山	飛騨高山	飛騨高山
スケート	男	中京	中津商	中京	中津商	中京
	女	恵那南	恵那南	中京	中津商	中京
軟式野球	男	中京	中京	中京	中京	中京
登山	男					
	女					
空手道	男	県岐阜商	県岐阜商	県岐阜商	県岐阜商	岐南工
	女	県岐阜商	県岐阜商	県岐阜商	県岐阜商	県岐阜商
なぎなた	女	大垣商	大垣商	大垣商	大垣商	岐阜女
ライフル射撃	男	郡上北	郡上北	郡上北	関有知	関有知
	女	済美	済美	済美	済美	済美
アーチェリー	男	高山西	高山西	大垣西	大垣西	大垣西
	女	聖マリア	聖マリア	聖マリア	聖マリア	高山西
ゴルフ	男		美濃加茂	美濃加茂	美濃加茂	美濃加茂
	女		美濃加茂	美濃加茂	美濃加茂	美濃加茂

種目		性別	H25	H26	H27	H28	H29
陸上競技	男		県岐阜商	県岐阜商	県岐阜商	岐阜聖徳	岐阜聖徳
	女		県岐阜商	済美	済美	県岐阜商	県岐阜商
駅伝競走	男		中京商	中京商	中京商	中京商	中京院中京
	女		土岐商	土岐商	土岐商	土岐商	益田清風
水泳	男		県岐阜商	県岐阜商	県岐阜商	大垣商	帝京大可児
	女		県岐阜商	多治見西	大垣商	県岐阜商	大垣商
体操	水球	男	大垣東	大垣東	大垣東	大垣東	大垣東
		女	中京	中京	中京	中京	中京院中京
	体操競技	男	中京	大垣商	大垣商	大垣商	大垣商
		女	中京	大垣商	大垣商	大垣商	大垣商
新体操	男	済美	済美	済美	済美	済美	
	女	済美	中京	中京	中京	中京院中京	
ウエイトリフティング	男	土岐商	土岐商	土岐商	土岐商	土岐商	
自転車競技	男		岐南工	岐南工	岐阜第一	岐阜第一	岐阜第一
	女				県岐阜商	岐阜第一	岐阜第一
卓球	男		富田	富田	富田	富田	富田
	女		県岐阜商	県岐阜商	富田	富田	富田
ホッケー	男		岐阜総合	岐阜総合	岐阜総合	岐阜総合	岐阜総合
	女		岐阜各務野	岐阜各務野	岐阜各務野	岐阜各務野	岐阜各務野
ソフトテニス	男		中京	中京	中京	中京	中京院中京
	女		鶯谷	多治見西	多治見西	鶯谷	鶯谷
テニス	男		県岐阜商	県岐阜商	県岐阜商	県岐阜商	県岐阜商
	女		県岐阜商	恵那農	県岐阜商	帝京大可児	帝京大可児
ソフトボール	男		岐阜聖徳	岐阜第一	美濃加茂	加大可児茂	美濃加茂
	女		多治見西	岐阜女	多治見西	多治見西	岐阜女
バドミントン	男		県岐阜商	県岐阜商	県岐阜商	岐阜北	大垣工
	女		県岐阜商	県岐阜商	県岐阜商	県岐阜商	県岐阜商
ハンドボール	男		高山西	市岐阜商	高山西	市岐阜商	高山西
	女		飛騨高山	飛騨高山	飛騨高山	飛騨高山	飛騨高山
バレーボール	男		岐阜工	県岐阜商	県岐阜商	県岐阜商	県岐阜商
	女		県岐阜商	県岐阜商	済美	県岐阜商	県岐阜商
サッカー	男		帝京大可児	帝京大可児	岐阜工	帝京大可児	帝京大可児
	女						
バスケットボール	男		美濃加茂	岐阜農林	岐阜農林	美濃加茂	岐阜農林
	女		岐阜女	岐阜女	岐阜女	岐阜女	岐阜女
ラグビーフットボール	男		岐南工	関商工	関商工	関商工	関商工
柔道	男		大垣日大	大垣日大	中京	大垣日大	中京院中京
	女		大垣日大	鶯谷	鶯谷	鶯谷	鶯谷
剣道	男		麗澤瑞浪	麗澤瑞浪	麗澤瑞浪	麗澤瑞浪	高山西
	女		麗澤瑞浪	麗澤瑞浪	麗澤瑞浪	中京	麗澤瑞浪
相撲	男		岐阜農林	岐阜農林	岐阜農林	岐阜農林	岐阜農林
レスリング	男		岐阜工	岐南工	岐南工	岐南工	岐南工
ボクシング	男		岐阜工	中京	中京	中京	岐阜工
	女		羽島北	大垣南	大垣南	大垣南	大垣南
フェンシング	男		大垣南	大垣南	大垣南	大垣南	羽島北
	女		多治見西	益田清風	益田清風	関商工	関商工
弓道	男		岐阜総合	中京	関商工	大垣商	大垣商
	女		岐阜総合	中京	関商工	大垣商	大垣商
ボート	男		八百津	恵那茂	恵那茂	恵那茂	八百津
	女		加茂	加茂	加茂	加茂	加茂
スキー	男		高山工	高山工	高山工	飛騨高山	飛騨高山
	女		飛騨高山	飛騨高山	飛騨高山	飛騨高山	飛騨高山
スケート	男		中津商	中京	中津商	中津商	中津商
	女		中京	中京	中京	中京	中京院中京
軟式野球	男		恵那	中京	中京	中京	中京院中京
登山	男						
	女						
空手道	男		県岐阜商	県岐阜商	県岐阜商	県岐阜商	県岐阜商
	女		池田	県岐阜商	県岐阜商	県岐阜商	県岐阜商
なぎなた	女		大垣商	大垣商	大垣商	大垣商	大垣商
ライフル射撃	男		関有知	関有知	関有知	関有知	関有知
	女		済美	済美	済美	関有知	鶯谷
アーチェリー	男		高山西	高山西	大垣西	大垣西	大垣西
	女		聖マリア	聖マリア	聖マリア	聖マリア	聖マリア
ゴルフ	男		美濃加茂	聖マリア	岐阜聖徳	岐阜聖徳	岐阜聖徳
	女		美濃加茂	岐阜聖徳	岐阜聖徳	岐阜聖徳	岐阜聖徳
少林寺拳法	男						
	女						海津明誠

種目	性別	H30	令和元	令和2年度 (中止)	R3	R4
陸上競技	男	美濃加茂	斐太		市岐阜商	県岐阜商
	女	県岐阜商	県岐阜商		済美	済美
駅伝競走	男	中京院中京	中京院中京	益田清風	中京	大垣日大
	女	大垣日大	県岐阜商	美濃加茂	美濃加茂	美濃加茂
水泳	男	岐阜聖徳	帝京大可児		帝京大可児	県岐阜商
	女	大垣商	大垣商		大垣商	県岐阜商
体操	男	大垣東	大垣東		大垣東	大垣東
	女	岐山	大垣商		大垣商	大垣商
	男	大垣商	大垣商		大垣商	大垣商
	女	済美	大垣商		済美	済美
新体操	男	大垣商	中京院中京		済美	済美
	女	大垣商	中京院中京		済美	済美
ウエイトリフティング	男	土岐商	海津明誠		中津	土岐商
自転車競技	男	岐南工	岐阜第一		岐阜第一	岐阜第一
	女	岐阜第一	岐阜第一		岐阜第一	岐阜第一
卓球	男	富田	富田		富田	富田
	女	富田	富田		富田	富田
ホッケー	男	岐阜総合	岐阜総合		岐阜総合	岐阜総合
	女	岐阜各務野	岐阜各務野		岐阜各務野	岐阜各務野
ソフトテニス	男	中京院中京	中京院中京		中京	美濃加茂
	女	鶯谷	鶯谷		鶯谷	県岐阜商
テニス	男	県岐阜商	麗澤瑞浪		麗澤瑞浪	麗澤瑞浪
	女	県岐阜商	県岐阜商		県岐阜商	県岐阜商
ソフトボール	男	美濃加茂	美濃加茂		加茂	美濃加茂
	女	多治見西	岐阜女		多治見西	多治見西
バドミントン	男	県岐阜商	県岐阜商		県岐阜商	大垣西
	女	大垣西	県岐阜商		県岐阜商	県岐阜商
ハンドボール	男	高山西	市岐阜商		高山西	市岐阜商
	女	飛騨高山	県岐阜商		飛騨高山	飛騨高山
バレーボール	男	県岐阜商	県岐阜商		大垣日大	県岐阜商
	女	岐阜第一	県岐阜商		多治見西	県岐阜商
サッカー	男	中京院中京	帝京大可児		中京	帝京大可児
	女		帝京大可児		帝京大可児	帝京大可児
バスケットボール	男	美濃加茂	美濃加茂		富田	美濃加茂
	女	岐阜女	岐阜女		岐阜女	岐阜女
ラグビーフットボール	男	関商工	関商工		関商工	関商工
柔道	男	中京院中京	大垣日大		中京	中京
	女	大垣日大	鶯谷		美濃加茂	中京
剣道	男	高山西	市岐阜商		中京	中京
	女	中京院中京	高山西		高山西	高山西
相撲	男	大垣日大	岐阜農林		岐阜農林	岐阜農林
	女	岐南工	岐南工		大垣日大	大垣日大
レスリング	男	中京院中京	岐阜工		岐阜工	岐阜工
ボクシング	男	大垣南	大垣南		大垣南	大垣南
	女	羽島北	大垣南		羽島北	岐阜総合
弓道	男	中京院中京	多治見西		中京	中京
	女	飛騨高山	関商工		中京	岐阜総合
ボート	男	八百津	加茂		八百津	八百津
	女	加茂	加茂		加茂	加茂
スキー	男	飛騨高山	岐阜第一		飛騨神岡	飛騨神岡
	女	飛騨高山	飛騨高山		飛騨高山	飛騨神岡
スケート	男	中京院中京	中京院中京		中京	中京
	女	中京院中京	中京院中京		恵那農	恵那農
軟式野球	男	中京院中京	中京院中京		中京	中京
登山	男					
空手道	男	県岐阜商	県岐阜商		県岐阜商	県岐阜商
	女	県岐阜商	済美		済美	済美
なぎなた	女	大垣商	大垣商		大垣商	大垣商
ライフル射撃	男	関有知	済美		済美	済美
	女	鶯谷	済美		済美	済美
アーチェリー	男	高山西	大垣西		大垣西	大垣西
	女	聖マリア	聖マリア		聖マリア	大垣西
ゴルフ	男	岐阜聖徳	岐阜聖徳		岐阜聖徳	岐阜聖徳
	女	帝京大可児	岐阜聖徳		岐阜聖徳	岐阜聖徳
少林寺拳法	男				海津明誠	海津明誠
	女	海津明誠				

新型コロナウイルス
感染症の
状況を鑑み
中止

種目	性別	R5	R6	R7	R8	R9
陸上競技	男	岐阜商	美濃加茂			
	女	済美	済美			
駅伝競走	男	中京	中京			
	女	美濃加茂	美濃加茂			
水泳	男	大垣商	大垣商			
	女	岐阜聖徳	岐阜聖徳			
水球	男	大垣東	大垣東			
	女	済美	済美			
体操	男	済美	済美			
	女	大垣商	大垣商			
新体操	男	済美	済美			
	女	済美	中京			
ウエイトリフティング	男	土岐商	土岐商			
自転車競技	男	岐南工	岐阜第一			
	女	岐阜第一	岐阜第一			
卓球	男	富田	富田			
	女	富田	富田			
ホッケー	男	岐阜総合	岐阜総合			
	女	岐阜各務野	岐阜各務野			
ソフトテニス	男	中京	中京			
	女	岐阜商	岐阜商			
テニス	男	麗澤瑞浪	麗澤瑞浪			
	女	岐阜商	岐阜商			
ソフトボール	男	美濃加茂	美濃加茂			
	女	多治見西	多治見西			
バドミントン	男	岐阜商	岐阜商			
	女	岐阜商	岐阜商			
ハンドボール	男	岐阜商	岐阜東			
	女	岐阜商	飛騨高山			
バレーボール	男	大垣日大	大垣日大			
	女	岐阜商	岐阜商			
サッカー	男	帝京大可児	帝京大可児			
	女	帝京大可児	帝京大可児			
バスケットボール	男	美濃加茂	美濃加茂			
	女	岐阜女	岐阜女			
ラグビーフットボール	男	関商工	関商工			
柔道	男	中京	大垣日大			
	女	美濃加茂	美濃加茂			
剣道	男	済美	済美			
	女	高山西	高山西			
相撲	男	岐阜農林	岐阜農林			
レスリング	男	高山西	岐阜工			
ボクシング	男	中京	中京			
フェンシング	男	大垣南	大垣南			
	女	岐阜総合	岐阜総合			
弓道	男	中京	中京			
	女	大垣商	中京			
ボート	男	加茂茂	加茂茂			
	女	加茂茂	加茂茂			
スキー	男	高山工	飛騨高山			
	女	飛騨高山	飛騨高山			
スケート	男	恵那農	恵那農			
	女	中京	中京			
軟式野球	男	中京	中京			
登山	男					
	女					
空手道	男	済美	済美			
	女	済美	済美			
なぎなた	女	大垣商	大垣商			
ライフル射撃	男	済美	済美			
	女	済美	済美			
アーチェリー	男	大垣西	大垣西			
	女	聖マリア	聖マリア			
ゴルフ	男	岐阜聖徳	岐阜聖徳			
	女	岐阜聖徳	岐阜聖徳			
少林寺拳法	男					
	女					

令和6年度第72回岐阜県高等学校総合体育大会
兼全国・東海高校総体岐阜県予選成績一覧表（団体の部）

種目	男子			女子			備考		
	1 位	2 位	3 位	1 位	2 位	3 位			
1	陸上競技	美濃加茂	県岐阜商	市岐阜商	済 美	美濃加茂	麗澤瑞浪		
	駅伝競走	中 京	美濃加茂	高 山 西	美濃加茂	大垣日大	斐 太		
2	水泳	競泳	大 垣 商	帝京可児	岐阜聖徳	岐阜聖徳	多治見西	県岐阜商	
		水球	大 垣 東	岐阜農林	-	-	-	-	
3	体操	体操競技	済 美	岐 山	-	大 垣 商	-	-	
		新体操	済 美	-	-	中 京	関 A	関 B	
4	ウエイトリフティング	土 岐 商	中 津	可 児	-	-	-		
5	自転車競技	岐阜第一	岐 南 工	-	岐阜第一	岐 南 工	-		
6	卓球	富 田	清 凌	関 商 工 岐 南 工	富 田	関 商 工	県岐阜商 長 良		
7	ホッケー	岐阜総合	岐阜各務野	可 児 工	岐阜各務野	岐阜総合	東 濃 実 可 児 工		
8	ソフトテニス	中 京	県岐阜商	美濃加茂	県岐阜商	美濃加茂	多治見西		
9	テニス	麗澤瑞浪	県岐阜商	岐 阜 北 岐 阜	県岐阜商	加 納	聖マリア 岐 阜		
10	ソフトボール	美濃加茂	岐阜聖徳	加 茂	多治見西	岐阜女子	土 岐 商 東 濃 実		
11	バドミントン	県岐阜商	岐阜高専	大 垣 西 富 田	県岐阜商	岐 阜	大 垣 西 長 良		
12	ハンドボール	岐 阜 東	市岐阜商	高 山 西	飛騨高山	富 田	県岐阜商		
13	バレーボール	大垣日大	岐 阜 工	県岐阜商	県岐阜商	岐阜第一	大垣養老		
14	サッカー	帝京大可児	中 京	美濃加茂 長 良	帝京大可児	-	-		
15	バスケットボール	美濃加茂	富 田	高 山 西	岐 阜 女	県岐阜商	岐阜農林		
16	ラグビーフットボール	関 商 工	岐阜聖徳	岐 阜 工	-	-	-		
17	柔道	大垣日大	中 京	中津川工 関 商 工	美濃加茂	大垣日大	県岐阜商 瑞 浪		
18	剣道	済 美	高 山 西	美濃加茂 中 京	高 山 西	済 美	大 垣 北 大 垣 商		
19	相撲	岐阜農林	市岐阜商	大垣日大	-	-	-		
20	レスリング	岐 阜 工	大 垣 工	加茂農林	-	-	-		
21	ボクシング	中 京	岐 阜 工	多治見工	-	-	-		
22	フェンシング	大 垣 南	羽 島 北	揖 斐	岐阜総合	大 垣 南	羽 島 北		
23	弓道	中 京	岐阜総合	大 垣 商	中 京	岐阜総合	大 垣 商		
24	ローイング	加 茂	八 百 津	恵 那	加 茂	恵 那	美濃加茂		

種目	男子			女子			備考		
	1 位	2 位	3 位	1 位	2 位	3 位			
25	軟式野球	中 京	県岐阜商	多治見北	-	-	-		
26	ヨット	-	-	-	-	-	-	※実施なし	
27	空手道	済 美	県岐阜商	岐阜聖徳 鷺 谷	済 美	県岐阜商	岐阜聖徳		
28	なぎなた	-	-	-	大垣商	-	-		
29	ライフル射撃	AR	済美 A	郡上北A	-	済美 A	-	-	
		BR	済美 A	済美 B	関有知A	済美 A	済美 B	鷺谷 A	
		BP	済 美	大垣日大A	鷺谷 A	済 美	大垣日大A	鷺谷 A	
30	アーチェリー	大垣西	高山西	-	聖マリア	大垣西	高山西		
31	カヌー	個人のみ			個人のみ				
32	ゴルフ	岐阜聖徳	-	-	岐阜聖徳	麗澤瑞浪	-		
33	少林寺拳法	個人のみ			個人のみ				
34	スキー	飛騨高山	高山工	益田清風 斐 太	飛騨高山	郡上北	-		
35	スケート	恵那農	中 京	阿 木	中 京	恵那農	-		

※今年度より、登山専門部の活動はありません。

令和6年度岐阜県高等学校新人大会
(団体の部)

種 目	男 子			女 子			備考
	1 位	2 位	3 位	1 位	2 位	3 位	
1 陸上競技	市岐阜商	高山西	県岐阜商	済 美	美濃加茂	長 良	
2 体操	体操競技	済 美	岐 山 B	岐 山 A	大垣商B	大垣商A	-
	新体操	済 美	-	-	関 C	関 A	関 B
3 ウエイトリフティング	個人のみ			個人のみ			
4 自 転 車 競 技	岐阜第一	岐 南 工	-	岐 南 工	岐阜第一	-	
5 卓球	富 田	清 凌	岐 南 工 工 関 商 工	富 田	関 商 工	長 岐 良 阜	
6 ホッケー	岐阜総合	岐阜各務野	可 児 工	岐阜各務野	岐阜総合	-	
7 ソフトテニス	中 京	美濃加茂	中 津 商	県岐阜商	美濃加茂	鶯 谷	
8 テニス	麗澤瑞浪	県岐阜商	岐 関 阜 関 商 工	県岐阜商	岐 阜	聖マリア 加 納	
9 ソフトボール	加 茂	美濃加茂	-	多治見西	岐阜女子	本巣松陽 合同チーム	合同 東濃美・大垣商
10 バドミントン	県岐阜商	中 京	富 田 田 大 垣 西	県岐阜商	岐 阜	各務原西 大 垣 西	
11 ハンドボール	岐 阜 東	高山西	市岐阜商	飛騨高山	県岐阜商	斐 太	
12 バレーボール	県岐阜商	大垣日大	岐 阜 工 岐 阜 聖 徳	済 美	県岐阜商	岐阜第一 大垣養老	
13 サッカー	大垣日大	長 良	帝京大可 中 可 児 京	帝京大可 可 児 京	-	-	
14 バスケットボール	富 田	美濃加茂	高山西	岐阜女子	県岐阜商	富 田	
15 ラグビーフットボール	岐阜聖徳	関 商 工	岐 阜 工	-	-	-	
16 柔道	大垣日大	中 京	岐阜農林 県岐阜商	美濃加茂	大垣日大	瑞 岐 浪 山	
17 剣道	済 美	美濃加茂	郡 上 岐阜農林	高山西	済 美	大 垣 北 大 吉 城	
18 相撲	岐阜農林	市岐阜商	大垣日大	-	-	-	
19 レスリング	岐 阜 工	大 垣 工	岐 南 工	-	-	-	
20 ボクシング	中 京	岐 阜 工	多治見工 大垣養老	-	-	-	
21 フェンシング	フルーレ	大 垣 南	羽 島 北	-	岐阜総合	羽 島 北	大 垣 南
	エペ	大 垣 南	羽 島 北	-	羽 島 北	大 垣 南	岐阜総合
	サーブル	大 垣 南	揖 斐	岐阜各務野	大 垣 南	揖 斐	-
22 弓道	中 京	大 垣 商	岐阜総合 土 岐 商	中 京	岐阜各務野	大 垣 商 大 恵 那	

種 目	男 子			女 子			備考		
	1 位	2 位	3 位	1 位	2 位	3 位			
23	ローイング	個人のみ			個人のみ				
24	軟式野球	中 京	恵 那	岐阜聖徳	-	-	-		
25	空手道	組手【5人制】	済 美	県岐阜商	-	済 美	-	-	
		組手【3人制】	関	鷺 谷	岐 阜 工 岐 阜 聖 徳	県岐阜商	岐阜聖徳	-	
		形	済 美	県岐阜商	-	済 美	-	-	
26	なぎなた	-	-	-	大 垣 商	-	-		
27	ライフル射撃	AR	-	-	-	-	-	-	
		BR	済 美 A	済 美	関 有 知	済 美 A	関有知A	鷺 谷 A	
		BP	済 美	大垣日大	郡 上 北	鷺 谷	-	-	
28	アーチェリー	高 山 西	-	-	聖マリア	大 垣 西	高 山 西		
29	水泳	競泳	大 垣 商	岐阜聖徳	帝京大可児	岐阜聖徳	県岐阜商	大 垣 商	
		水球	大 垣 東	岐阜農林	-	-	-	-	
30	ヨット	-	-	-	-	-	-	※実施なし	
31	スケート	恵 那 農	中 京	阿 木	中 京	恵 那 農	-		
32	スキー	個人のみ			個人のみ				
33	カヌー	個人のみ			個人のみ				
34	ゴルフ	個人のみ			個人のみ				
35	少林寺拳法	個人のみ			個人のみ				

※今年度より、登山専門部の活動はありません。

令和6年度 第69回岐阜県高等学校定時制通信制総合体育大会成績一覧

令和6年5月11日（土）～6月30日（日）

於：岐陽体育館他

◇団体の部

No.	競技種目名	男子			女子		
		1位	2位	3位	1位	2位	3位
1	陸上競技	阿 木	大 垣 工	岐 阜 工	東 濃 F	*	*
2	剣道	清 凌	華陽F定通	*	*	*	*
3	バレーボール	城 南	清 凌	華陽F定	城 南	啓 晴	華陽F定
4	バスケットボール	加 茂	城 南	華陽F定 華陽F通	城 南	華陽F定	華陽F通
5	卓球	ぎふ国際	城 南	啓 晴 東 濃 F	ぎふ国際	啓 晴	東 濃 F
6	柔道	*	*	*	*	*	*
7	ソフトテニス	東 濃 F	華陽F定	清 凌	クラーク	華陽F定	東 濃 F
8	軟式野球	岐阜県定通連合	*	*			
9	バドミントン	城 南	岐 阜 工	加 茂 阿 木	城 南	啓 晴	飛騨高山定 加 茂
10	サッカー	加 茂	*	*			

令和6年度 岐阜県高等学校定時制通信制秋季体育大会成績一覧

令和6年10月26日（土）～11月16日（土）

於：岐陽体育館 他

◇団体の部

No.	競技種目名	男子			女子		
		1位	2位	3位	1位	2位	3位
1	剣道	華陽F定	清 凌	*			
2	バレーボール	城 南	華陽F定	清 凌	城 南	啓 晴	清 凌 華陽F定
3	バスケットボール	加 茂	城 南	啓 晴 華陽F定	華陽F定	城 南	華陽F通
4	卓球	城 南	ぎふ国際	阿 木	ぎふ国際	城 南	東 濃 F 阿 木
5	ソフトテニス	東 濃 F	阿 木	清 凌	華陽F定	華陽F通	東 濃 F
6	軟式野球						
7	バドミントン	岐 阜 工	城 南	阿 木	啓 晴	城 南	飛騨高山定
8	サッカー						

令和6年度 第71回東海高等学校総合体育大会 成績一覧

◀岐阜県開催▶

種 目	男 子			女 子		
	1 位	2 位	3 位	1 位	2 位	3 位
【陸上競技】	中京大中京(愛)	東海大翔洋(静)	近大高専(三)	中京大中京(愛)	安城学園(愛)	浜松市立(静)
【水泳】	豊川(愛)	中京大中京(愛)	飛龍(静)	豊川(愛)	中京大中京(愛)	愛み大瑞穂(愛)
競泳	ルネ豊田(愛)	名古屋大谷(愛)	海星(三)	鈴鹿(三)	浜松日体(静)	
飛込						
水球	四日市中央工(三)	大垣東(岐)	名古屋(愛)			
バレーボール	星城(愛)	浜松修学舎(静)	静岡清(静)	人環大岡崎(愛)	津商(三)	富士見(静)
			大同大同(愛)			県岐阜商(岐)
バスケットボール	美濃加茂(岐)	藤枝明誠(静)	高山西(岐)	岐阜女子(岐)	桜花学園(愛)	浜松開誠館(静)
			大同大同(愛)			三重(三)
ソフトテニス	三重(三)	岡崎城西(愛)	近大高専(三)	岡崎城西(愛)	静岡商(静)	県岐阜商(岐)
サッカー (女子は1日予選)	静岡学園(静)	帝京大可児(岐)	津工(三)	藤枝順心(静)	豊川(愛)	帝京大可児(岐)
			藤枝東(静)			
テニス	四日市工(三)	麗澤瑞浪(岐)	名古屋(愛)	四日市商(三)	静岡市立(静)	県岐阜商(岐)
			名経大市邨(愛)			椋山学園(愛)
体操	競技 済美(岐)	浜松城北工(静)	暁(三)	至学館(愛)	名経大市邨(愛)	暁(三)
	新体操 島田工(静)	済美(岐)	阿久比(愛)	名古屋女子大(愛)	城南静岡(静)	椋山学園(愛)
卓球	愛工大名電(愛)	静岡学園(静)	清凌(岐)	桜丘(愛)	愛み大瑞穂(愛)	浜松修学舎(静)
			富田(岐)			富田(岐)
ラグビー	A 中部大春日丘(愛)	朝明(三)	東海大翔洋(静)			
	B 名古屋(愛)	静岡聖光(静)	四日市工(三)			
ハンドボール	愛知(愛)	市岐阜商(岐)	岐阜東(岐)	四日市商(三)	桜花学園(愛)	名経大市邨(愛)
			大同大同(愛)			千種(愛)
軟式野球	A 中京(岐)	高田(三)	静岡商(静)			
	B 津工(三)	浜松啓陽(静)	県岐阜商(岐)			
ソフトボール	科技高豊田(愛)			多治見西(岐)		
				星城(愛)		
				三重(三)		
				津商(三)		
バドミントン	名経大市邨(愛)	加藤学園(静)	県岐阜商(岐)	名経大市邨(愛)	県岐阜商(岐)	加藤学園(静)
			岡崎城西(愛)			岡崎城西(愛)
剣道	道 浜名(静)	済美(岐)	磐田東(静)	東海大翔洋(静)	三重(三)	桜丘(愛)
			三重(三)			浜名(静)
柔道	道 静岡学園(静)	加藤学園(静)	名張(三)	大 成(愛)	高 田(三)	美濃加茂(岐)
			大成(愛)			東海大翔洋(静)
弓道	道 焼津中央(静)	豊橋商(愛)	岐阜総合学園(岐)	豊橋商(愛)	皇学館(三)	一宮(愛)
			中京(岐)			小山(静)
登山	山 富士(静)	静岡(静)	旭丘(愛)	静岡(静)	桑名(三)	旭丘(愛)
相撲	岐阜農林(岐)	飛龍(静)	愛工大名電(愛)			
			宇治山田(三)			
ローイング	新居(静)	加茂(岐)	八百津(岐)	加茂(岐)	浜松湖南(静)	津(三)
カイトリフティング	四日市中央工(三)	亀山(三)	土岐商(岐)			
フェンシング	愛工大名電(愛)	大垣南(岐)	海星(三)	岐阜総合学園(岐)	沼津西(静)	沼津東(静)
			東海大翔洋(静)			大垣南(岐)
レスリング	飛龍(静)	いなべ総合(三)	星城(愛)			
			岐阜工(岐)			
【自転車競技】	岐南工(岐)	岐阜第一(岐)	名古屋たちばな(愛)			
【ヨット】	津工(三)	半田(愛)	碧南工科(愛)	碧南(愛)	半田(愛)	磐田南(静)
【ホッケー】	岐阜総合学園(岐)	向陽(愛)	御殿場西(静)	岐阜各務野(岐)	名古屋商(愛)	名張青峰・近大高専(合同)(三)
ボクシング	中京(岐)	菊華(愛)	享栄(愛)			
アーチェリー	愛産大三河(愛)	知徳(静)	浜松北(静)	聖マリア(岐)	愛産大三河(愛)	三重(三)
空手道	御殿場西(静)	常葉大菊川(静)	済美(岐)	御殿場西(静)	常葉大菊川(静)	済美(岐)
			県岐阜商(岐)			県岐阜商(岐)
なぎなた				高田(三)	稲生(三)	大垣商(岐)
						東海学園(愛)
カヌー	三好(愛)	川根(静)	杜若(愛)	三好(愛)	杜若(愛)	桑名西(三)

※【 】付の種目は東海総体が全国総体のブロック予選となるもの。

令和6年度 東海高等学校定時制通信制体育大会 成績一覧

〔開催：9月8日 岐阜県〕

〔団体〕

種目名		1 位		2 位		3 位	
バレーボール	男子	名古屋市立中央	(愛)	浜松工	(静)	清 凌	(岐)
	女子	刈 谷 東	(愛)	啓 晴	(岐)	静岡中央	(静)
バスケットボール	男子	向陽台東洋学園	(愛)	静岡中央	(静)	四日市工 城 南	(三) (岐)
	女子	華陽フロンティア	(岐)	向陽台東洋学園	(愛)		
ソフトテニス	男子	愛 知 県		静 岡 県			
	女子	愛 知 県		岐 阜 県			
卓球	男子	城 南	(岐)	刈 谷 東	(愛)		
	女子	鹿島浜松	(静)	半田商業	(愛)	向陽台古川学園	(三)
軟式野球		キ ラ リ	(静)	岐阜県定通連合	(岐)	クラーク名古屋 北 星	(愛) (三)
バドミントン	男子	北 星	(三)	名古屋市立中央	(愛)	城 南	(岐)
	女子	城 南	(岐)	豊 田 西	(愛)	静岡中央	(静)
柔道	男子	一 色	(愛)				

■令和6年度全国高等学校総合体育大会 成績一覧

(令和6年7月21日～8月20日：福岡県、大分県、佐賀県、長崎県、北海道、福島県、和歌山県)

○ 入賞成績一覧

順位	団体種目			個人種目				
	競技名	種目・区分	所属	競技名	種目・区分	氏名	学年	所属
優勝	フェンシング	女子学校対抗	岐阜総合	体操競技	男子個人種目跳馬	横山 大輝	2	済美
	自転車競技	男子4kmチーム・パーシュート	岐南工	レスリング	女子50kg級	小川 凜佳	3	中京
	アーチェリー	女子団体	聖マリア					
	ローイング	女子舵手つきオドルブル	加茂					
2位	ソフトボール	女子	多治見西	フェンシング	女子フルーレ	加藤 璃紗	2	岐阜総合
	ホッケー	女子	岐阜各務野	フェンシング	女子サーブル	奥村 春香	3	大垣南
	バスケットボール	男子	美濃加茂	ウエイトリフティング	男子73kg級スナッチ	深萱 煌志	3	土岐商
	バスケットボール	女子	岐阜女	自転車競技	女子個人ロードレース	日吉 彩華	1	岐阜第一
	ローイング	男子舵手つきオドルブル	加茂	新体操	男子個人総合	長瀬 羚	3	済美
				新体操	男子リング	長瀬 羚	3	済美
3位				自転車競技	男子スプリント	清水 快晟	2	岐阜第一
				ウエイトリフティング	男子73kg級トータル	深萱 煌志	3	土岐商
				フェンシング	女子フルーレ	村瀬 あかり	2	岐阜総合
				フェンシング	女子エペ	柳生 紗来	3	大垣養老
				レスリング	男子71kg級	堤 大智	2	高山西
				レスリング	女子53kg級	小川 璃苑	1	中京
				レスリング	女子68kg級	坂井 愛	3	岐阜工
4位	陸上競技	女子4×400mリレー	済美	ウエイトリフティング	男子73kg級クリーン&ジャーク	深萱 煌志	3	土岐商
				ウエイトリフティング	女子59kg級トータル	吉川 由埜	3	中津
				カヌー	男子K1(500m)	野田 陸斗	3	八百津
5位	自転車競技	男子チームスプリント	岐阜第一	陸上競技	女子800m	篠田 心晴	2	美濃加茂
	弓道	男子団体	中京	自転車競技	男子3kmインディヴィデュアル・パーシュート	佐藤 綾祐	3	岐南工
	水泳	水球	大垣東	フェンシング	男子フルーレ	石橋 遼大	3	大垣南
	フェンシング	男子学校対抗	大垣南	空手	男子個人組手	内匠 勇一朗	2	済美
	ホッケー	男子	岐阜総合	空手	女子個人形	前田 菜里	3	済美
				レスリング	男子125kg級	小嶋 隼	3	岐南工
				ウエイトリフティング	男子61kg級スナッチ	渡邊 知翔	3	中津
				ウエイトリフティング	女子59kg級スナッチ	吉川 由埜	3	中津
				ウエイトリフティング	女子59kg級クリーン&ジャーク	吉川 由埜	3	中津
				カヌー	男子K1(200m)	野田 陸斗	3	八百津
				ボクシング	男子ピン級	日比 琉聖	2	岐阜工
6位				ボクシング	男子バンタム級	大屋 瑛慈	3	岐阜工
				ボクシング	女子ライトフライ級	小川 麗	3	岐阜工
				自転車競技	男子スクラッチ	坂井 央雅	3	岐阜第一
7位				フェンシング	男子エペ	加藤 生純	2	羽島北
				体操	男子ゆか	高島 銀太郎	2	済美
8位				ウエイトリフティング	男子55kg級スナッチ	綱瀬 七之輔	3	土岐商
				ウエイトリフティング	男子55kg級トータル	綱瀬 七之輔		
				ウエイトリフティング	男子55kg級クリーン&ジャーク	綱瀬 七之輔	3	土岐商
			ウエイトリフティング	男子61kg級トータル	渡邊 知翔	3	中津	
			体操	男子ゆか	横山 大輝	2	済美	

○ 全国高校総体・過去の年度別入賞数（平成18年度～令和5年度）

年度	19		20		21		22		23		24		25		26		27		28		29		30		R1		R2		R3		R4		R5		R6	
順位	団体	個人	団体	個人	団体	個人	団体	個人	団体	個人	団体	個人	団体	個人	団体	個人	団体	個人	団体	個人	団体	個人	団体	個人	団体	個人	団体	個人	団体	個人	団体	個人	団体	個人		
優勝	4	5	1	1	0	4	5	5	3	8	2	7	4	0	2	5	2	3	1	5	3	1	1	2	3	2			2	7	3	6	1	4	4	2
ベスト4	6	9	5	15	6	8	3	15	9	10	11	17	8	18	7	11	10	14	9	11	6	8	6	9	5	8			2	21	3	11	6	9	6	18
ベスト8	4	14	7	12	7	21	5	9	8	21	10	23	6	21	9	19	7	15	4	6	6	16	9	12	6	17			6	22	5	13	10	23	5	21
合計	42		41		46		42		59		70		57		53		51		36		40		39		41		60		41		53		56			

※令和2年度は新型コロナウイルス感染症の影響に伴い中止

■ 種目別全国大会入賞（1位～8位）成績

○ 令和6年度 第62回全国高等学校ライフル射撃競技選手権大会、2024年度全日本高校生ピストル射撃競技選手権大会

（7月28日～31日 広島県 つつがライフル射撃場）

競技	順位	種目名	氏名	学校	学年
団体の部	優勝	エアライフル 男子団体		済美	
	優勝	エアライフル 女子団体		済美	
	2位	ビームライフル 男子団体		済美	
個人の部	優勝	10mエアライフル 女子立射40発競技	石田 紬葵	済美	2
	2位	10mエアライフル 男子立射40発競技	高岡 優介	済美	3
	2位	ビームライフル 男子立射40発競技	富松 利信	済美	1
	2位	ビームピストル 女子40発競技	柚木 泉	済美	3
	3位	エアピストル 男子40発競技	長屋 佳芽	済美	2
	7位	10mエアライフル 男子立射40発競技	塚原 悠斗	関有知	3
	7位	10mエアライフル 女子立射40発競技	掛野 愛未	関有知	3
	8位	ビームピストル 男子40発競技	木下 漣	郡上北	2

○ 令和6年度 第40回全国高校生グレコローマンレスリング選手権大会

（8月16日～20日 滋賀県 ウカルちゃんアリーナ）

競技	順位	種目名	氏名	学校	学年
レスリング	2位	男子71kg級	堤 大智	高山西	2
	3位	男子65kg級	飯山 福斗	高山西	2
	5位	男子92kg級	遠藤 慶伍	岐阜工	3

○ 令和6年度 第69回全国高等学校軟式野球選手権大会

（8月25日～30日 兵庫県 明石トーカ球場、ウィンク球場（姫路球場））

競技	順位	学校
軟式野球	優勝	中京

■ 令和6年度全国高等学校定時通信制体育大会入賞（1位～8位）成績

（7月21日～8月20日 東京都他）

成績	競技種目名	団体種目・区分	所属	競技種目名	個人種目・区分	氏名	学年	所属
優勝								
2位								
3位	ソフトテニス	女子団体	クラーク国際岐阜・華陽F定・東濃F・華陽F通	ソフトテニス	女子個人ダブルス	吉田 涼華 荒谷 彩遥	3 3	クラーク国際岐阜
4位				陸上競技	女子100mH	所 絢音	2	東濃F
5位	陸上競技	男子4×400mR	春陽・華陽F定・阿木・大垣工定	陸上競技	男子400mH	武藤 晴也	2	華陽F定
	バレーボール	女子団体	城南	ソフトテニス	男子個人ダブルス	稲垣 杉村 魁人 朔弥	3 1	東濃F
6位								
7位				陸上競技	女子100mH	秋山 美雪	1	東濃F
8位				陸上競技	男子5000m	安藤 潤	2	大垣工定

令和6年度岐阜県高等学校体育連盟表彰 被表彰者

令和6年10月22日

◇令和6年度 全国高等学校総合体育大会における上位入賞者

(令和6年7月21日～8月20日：福岡県、大分県、佐賀県、長崎県、北海道、福島県、和歌山県)

順位	団体種目			個人種目				
	競技名	種目・区分	所属	競技名	種目・区分	氏名	学年	所属
優勝	フェンシング	女子学校対抗	岐阜総合学園	体操競技	男子個人種目跳馬	横山 大輝	2	済美
	自転車競技	男子4kmチーム・パーシュート	岐南工	レスリング	女子50kg級	小川 凜佳	3	中京
	アーチェリー	女子団体	聖マリア					
	ローイング	女子舵手つきオドルブル	加茂					
2位	ソフトボール	女子	多治見西	フェンシング	女子フルーレ	加藤 璃紗	2	岐阜総合学園
	ホッケー	女子	岐阜各務野	フェンシング	女子サーブル	奥村 春香	3	大垣南
	バスケットボール	男子	美濃加茂	ウエイトリフティング	男子73kg級スナッチ	深萱 煌志	3	土岐商
	バスケットボール	女子	岐阜女子	自転車競技	女子個人ロードレース	日吉 彩華	1	岐阜第一
	ローイング	男子舵手つきオドルブル	加茂	新体操	男子個人総合	長瀬 矜	3	済美
				新体操	男子リング	長瀬 矜	3	済美
3位				新体操	男子ロープ	長瀬 矜	3	済美
				自転車競技	男子スプリント	清水 快晟	2	岐阜第一
				ウエイトリフティング	男子73kg級トータル	深萱 煌志	3	土岐商
				フェンシング	女子フルーレ	村瀬 あかり	2	岐阜総合学園
				フェンシング	女子エペ	柳生 紗来	3	大垣養老
				レスリング	男子71kg級	堤 大智	2	高山西
				レスリング	女子53kg級	小川 璃苑	1	中京
			レスリング	女子68kg級	坂井 愛	3	岐阜工	
			ボクシング	男子ミドル級	鈴木 楓	1	中京	

◇令和5年度 全国高等学校選抜大会における上位入賞者

(令和5年12月23日～令和6年3月31日／全国各地で開催)

順位	団体種目			個人種目				
	競技名	種目・区分	所属	競技名	種目・区分	氏名	学年	所属
優勝	ソフトボール	女子	多治見西	相撲	80kg級	田島 徳文	2	岐阜農林
	弓道	女子団体	岐阜各務野	レスリング	男子71kg級	堤 大智	1	高山西
2位	フェンシング	女子フルーレ	岐阜総合学園	ライフル射撃	男子エアライフル立射	高岡 優介	2	済美
	フェンシング	女子サーブル	大垣南	卓球	女子シングルス	松本 七海	1	岐阜
	バスケットボール	女子	岐阜女子	自転車競技	男子スプリント	松久 侑叶	2	岐南工
	ローイング	女子舵手つきオドルブル	加茂					
3位	テニス	男子団体	麗澤瑞浪	ライフル射撃	男子エアライフル立射	横山 巧	2	済美
	空手道	女子組手団体	済美	ライフル射撃	女子エアライフル立射	石田 紬葵	1	済美
				ボクシング	男子ピン級	日比 琉聖	1	岐阜工
				ボクシング	女子ピン級	小川 麗	2	岐阜工
				空手道	女子組手59kg級	吉田 羽那	2	済美
				柔道	女子48kg級	赤座 杏奈	1	美濃加茂
				新体操	男子個人総合	長瀬 矜	2	済美
				新体操	男子スティック	長瀬 矜	2	済美
				新体操	男子ロープ	長瀬 矜	2	済美
			新体操	男子クラブ	長瀬 矜	2	済美	
			弓道	男子個人	大西 悠斗	2	中京	

◇令和6年度 第62回全国高等学校ライフル射撃競技選手権大会、2024年度全日本高校生ピストル射撃競技選手権大会における上位入賞者
(7月28日～31日 広島県 つつがライフル射撃場)

競技	順位	種目名	氏名	学校	学年
団体の部	優勝	エアライフル 男子団体		済美	
	優勝	エアライフル 女子団体		済美	
	2位	ビームライフル 男子団体		済美	
個人の部	優勝	10mエアライフル 女子立射40発競技	石田 紬葵	済美	2
	2位	10mエアライフル 男子立射40発競技	高岡 優介	済美	3
	2位	ビームライフル 男子立射40発競技	富松 利信	済美	1
	2位	ビームピストル 女子40発競技	柚木 泉	済美	3
	3位	エアピストル 男子40発競技	長屋 佳芽	済美	2

◇令和6年度 第40回全国高校生グレコローマンレスリング選手権大会における上位入賞者
(8月16日～20日 滋賀県 ウカルちゃんアリーナ)

競技	順位	種目名	氏名	学校	学年
レスリング	2位	男子71kg級	堤 大智	高山西	2
	3位	男子65kg級	飯山 福斗	高山西	2

◇令和6年度 第69回全国高等学校軟式野球選手権大会における上位入賞者
(8月25日～30日・兵庫県 明石トーカロ球場(明石公園第1球場)、ウインク球場(姫路球場))

成績	優勝	男子	中京高等学校
----	----	----	--------

◇令和6年度全国高等学校定時制通信制体育大会における上位入賞者 (7月21日～8月20日 東京都他)

成績	競技種目名	団体種目・区分	所属	競技種目名	個人種目・区分	氏名	学年	所属
3位	ソフトテニス	女子団体	クラーク国際岐阜・ 華陽F定・東濃F・ 華陽F通	ソフトテニス	女子個人ダブルス	吉田 涼華	3	クラーク国際岐阜
						荒谷 彩遥	3	

◇令和6年度 国際競技大会出場者

大会名	種目・区分	氏名	学校	学年
第10回ジュニアパンパシフィック選手権	水泳競技	吉永 晴香	岐阜商	3
	・100m自由形			8位
	・4×100mメドレーリレーA			3位
	・4×200mフリーリレー			4位
	・4×100mフリーリレー			5位

令和6年度被表彰数	団体	22	個人	43	合計	65
令和5年度被表彰数	団体	17	個人	30	合計	47

体育功労者表彰について

県高体連 表彰規定第3条(1)ア
内規1 会長・副会長・理事長は1期以上在任
支部会長は2期以上在任
理事は連続5期以上在任
した場合に、体育功労者の対象となる。

- 1 期 日 令和6年4月16日(火) 各校代表者会議の席上で行う
- 2 会 場 長良川国際会議場 4階大会議室
- 3 被表彰者名(敬省略)

氏 名	役 職 名	在 任 期 間
狩 野 靖	会 長	2 期連続
鵜 飼 陽 一 郎	副 会 長	2 期連続
横 山 豊	副 会 長	5 期連続
細 井 恒 樹	支 部 会 長	3 期連続
今 井 誠	理 事 (弓道専門委員長)	11 期連続
松 本 秀 樹	理 事 (ソフトテニス専門委員長)	8 期連続
吉 田 浩 幸	理 事 (ライフル射撃専門委員長)	6 期連続

專 門 部 報 告



陸上競技部

専門委員長 太田和憲

本年度は県総体、県新人共に予定通り実施できました。県駅伝では昨年に引き続き山県市のコースで実施しましたが、逆回りにするなど昨年度から改善しながら実施しました。また、本年度は東海駅伝も本県で開催でしたが、多くの方の協力を得て無事に終了することができました。

全国高校総体は、福岡県福岡市で開催され、女子800mにおいて美濃加茂高等学校の篠田心晴選手が5位入賞、女子4×400mRにおいて済美高等学校が4位入賞を果たしました。

1. 県内大会

○大会新 ★県高校新

(1) 第72回岐阜県高等学校総合体育大会 兼全国・東海高校総体県予選会

5月17・18・19日 長良川競技場

【男子】

種目	1位			2位			3位		
	氏名	校名	記録	氏名	校名	記録	氏名	校名	記録
100m	佐々木 琉	岐阜聖徳	10.78/-0.1	小川 福太	麗澤瑞浪	10.89/-0.1	河原 良真	関商工	10.99/-0.1
200m	佐々木 琉	岐阜聖徳	21.78/-1.9	小川 福太	麗澤瑞浪	22.14/-1.9	熊坂 威恒	岐阜農林	22.43/-1.9
400m	タムラ ラウロ	関商工	48.90	才本 斗星	岐阜聖徳	49.22	鈴木 真弦	県岐阜商	49.99
800m	森 亮太	美濃加茂	1:54.96	堀 翠快	岐阜農林	1:55.01	犬塚 尚吾	美濃加茂	1:56.14
1,500m	森 亮太	美濃加茂	4:05.67	長尾 優汰	美濃加茂	4:05.80	細川 士禾	中 京	4:06.41
5,000m	細川 士禾	中 京	14:55.50	長尾 優汰	美濃加茂	14:55.64	服部 司	県岐阜商	15:08.18
110mH	清水 康平	長 良	14.92/+1.1	松岡 亘輝	大垣工	15.56/+1.1	吉谷 悠輝	岐阜工	15.68/+1.1
400mH	西尾 璃優	麗澤瑞浪	54.03	小木曾 開	瑞 浪	54.32	若田 理央	高山西	55.68
3,000mSC	岡崎 玄達	美濃加茂	9:34.41	白川 遼	高山西	9:39.93	川尻 蓮斗	大垣工	9:45.30
5,000mW	星合 柑太	益田清風	○22:35.16	伊東 航汰	済 美	23:22.71	小栗 大和	美濃加茂	25:46.10
4×100m リレー	田中 陽己	岐阜聖徳	41.28	足立 陸斗	麗澤瑞浪	41.98	辻村 凌聖	岐阜工	42.05
	大橋 聖哉			小川 福太			藤村 勇太		
	佐々木 琉			中村 匠生			吉谷 悠輝		
	才本 斗星			瀧 弦吾			石田 光生		
4×400m リレー	河原 良真	関商工	3:19.16	鈴木 真弦	県岐阜商	3:22.58	清水 康平	長 良	3:22.67
	杉村 颯太			松村 亮太			近藤 断		
	岩井 風雅			武藤 勇介			塩谷 駿二		
	タムラ ラウロ			長谷部 瑛			大友 紳平		
走高跳	堀 佑輔	県岐阜商	1m87	松田 凌真	美濃加茂	1m87	棚橋 一颯	大垣北	1m86
棒高跳	持田 翼	多治見	4m20	永田 優輝	土岐商	4m00	柘宜 頼飛	大垣工	3m90
走幅跳	恩田 雄翔	長 良	6m97/-0.8	可知 佑英	中津商	6m74/-1.3	坂崎 心太	多治見北	6m48/-1.2
三段跳	澤田 庵	関	13m80/+1.6	高橋 秀弥	岐阜高専	13m74/+2.4	坂崎 心太	多治見北	13m66/+1.8
砲丸投	永田 大翔	市岐阜商	14m27	石川 朝早	美濃加茂	14m25	中西 礼	高山工	13m50
円盤投	田中 伸明	市岐阜商	43m74	石川 潮早	美濃加茂	39m95	島岡 亮多	美濃加茂	37m35
ハンマー投	赤松 奏	大垣工	51m80	石川 潮早	美濃加茂	50m76	若園 龍世	岐南工	45m70
やり投	鈴木 鳳士	市岐阜商	64m60	長尾 來輝	市岐阜商	57m75	赤松 奏	大垣工	56m58
八種競技	瀧 弦吾	麗澤瑞浪	4897点	堀 陽哉	県岐阜商	4763点	鈴木 瑛太	高山西	4535点
<small>11.35/-1.2-6m9/+1.7-3m61-51.17-16.64/-0.5-43m69-1m55-4-49.05 11.77/-1.2-6m27/+1.7-3m94-32.76-16.02/-0.5-33m08-1m70-4-50.09 11.79/-1.2-6m70/+1.4-3m84-54.31-16.74/-0.5-39m52-1m70-5-27.70</small>									
トラック	美濃加茂 40点			岐阜聖徳 26点			麗澤瑞浪 26点		
フィールド	市岐阜商 37点			美濃加茂 27点			大垣工 18.5点		
八種競技	麗澤瑞浪 6点			県岐阜商 5点			岐阜総合 5点		
総 合	美濃加茂 67点			県岐阜商 43点			市岐阜商 39点		

【女子】

種 目	1 位			2 位			3 位		
	氏 名	校 名	記 録	氏 名	校 名	記 録	氏 名	校 名	記 録
100m	樹山 由來	済美	12.33/-0.5	下谷 零	済美	12.58/-0.5	坂本 詩乃	斐太	12.70/-0.5
200m	樹山 由來	済美	25.63/-2.0	市原 奈那	済美	25.69/-2.0	下谷 零	済美	26.21/-2.0
400m	今峰 紗希	済美	56.01	Aññ- 憩杜凛	済美	58.81	尾関 里帆	聖マリア	59.36
800m	篠田 心晴	美濃加茂	○ 2:12.08	岩永 好加	美濃加茂	2:15.89	尾関 里帆	聖マリア	2:17.22
1,500m	篠田 心晴	美濃加茂	4:34.55	波夢野 陽菜	岐阜	4:39.77	宇納 杏莉	美濃加茂	4:43.48
3,000m	波夢野 陽菜	岐	10:01.24	宇納 杏莉	美濃加茂	10:07.24	馬場 虹羽	美濃加茂	10:14.67
100mH	柳原 由奈	済美	14.67/+2.0	中澤 亜美	済美	14.91/+2.0	三好 心実	麗澤瑞浪	14.97/+2.0
400mH	駒田 典花	岐阜農林	1:03.28	安藤 心菜	麗澤瑞浪	1:03.93	山際 ひかり	岐阜農林	1:04.31
5,000mW	稲田 悠那	斐太	28:39.03	加藤 紗英	美濃加茂	28:40.74	山内 菜穂	岐阜	28:46.99
4×100m リレー	酒井 伶菜			大橋 歩佳			和多野 咲衣		
	樹山 由來	済美	47.89	内山 果保	大垣商	48.41	田高 乃愛	岐阜商	48.75
	下谷 零			若原 ゆい			中井 蒼菜		
4×400m リレー	西脇 咲奈			長谷 そよか			藤井 菜緒		
	樹山 由來			安藤 心菜			内山 果保		
	奥田 圭	済美	3:53.24	三好 心実	麗澤瑞浪	4:00.91	大橋 歩佳	大垣商	4:01.07
	市原 奈那			西尾 理沙			若原 ゆい		
	今峰 紗希			水野 はる華			秦 柚葉		
走高跳	中山 鈴菜	中京	1m66	奥田 真白	済美	1m60	西川 ゆりと	岐阜工	1m54
棒高跳	矢野 由輝菜	美濃加茂	3m20	和多野 咲衣	岐阜商	3m00	亀山 桜菜	岐阜商	2m90
走幅跳	大橋 歩佳	大垣商	5m41/+2.0	櫻野 双葉	高山西	5m37/+1.6	各務 直子	鶯谷	5m36/-0.1
三段跳	佐竹 美緒	大垣	10m99/+0.2	和多野 咲衣	岐阜商	10m96/-0.8	茲出 蒼衣	済美	10m80/+0.3
砲丸投	片岡 真緒	済美	11m44	横地 ひとみ	岐阜高専	11m12	大島 寛奈	多治見北	10m34
円盤投	片岡 真緒	済美	33m33	伊藤 羽菜	済美	32m62	土山 真由	岐阜北	31m37
ハンマー投	酒井 楓	済美	44m55	伊藤 羽菜	済美	43m38	川見 美空	済美	40m98
やり投	日置 怜那	岐阜高専	48m32	森 わかな	岐阜高専	41m25	片岡 真緒	済美	39m46
七種競技	加藤 優依	麗澤瑞浪	3624	山本 佳奈	長良	3525点	坂井 恋	聖マリア	3466点
			17.40/+0.4-1m55-7m56-28.36/+1.5-4m29/+1.8-30m64-2:41.56			16.68/+0.4-1m45-6m18-27.11/+1.0-4m53/+1.0-23m32-2:41.77			17.85/+0.4-1m45-6m87-28.18/+1.0-
トラック	済美高	67点		美濃加茂	38点		斐太高	23点	
フィールド	済美高	50点		岐阜商高	17点		岐阜高専	16点	
七種競技	麗澤瑞浪高	6点		長良高	5点		聖マリア高	4点	
総 合	済美	117点		美濃加茂	45点		麗澤瑞浪	30点	

(2) 第53回岐阜県高等学校新人陸上競技対校選手権大会兼東海高校新人県予選会

9月15・16日 長良川競技場

【男子】

種 目	1 位			2 位			3 位		
	氏 名	校 名	記 録	氏 名	校 名	記 録	氏 名	校 名	記 録
100m	岩井 風雅	関商工	11.13/-1.1	大野 和真	高山西	11.16/-1.1	小林 煌輝	飛騨高山	11.18/-1.1
200m	長谷部 瑛大	岐阜商	22.20/-1.0	細瀧 弦吾	麗澤瑞浪	22.38/-1.0	大石 暉	岐阜商	22.43/-1.0
400m	長谷部 瑛大	岐阜商	49.07	堀 翠快	岐阜農林	49.24	近藤 斯良	長良	49.60
800m	坂上 颯	高山西	1:58.75	塚本 大輝	岐阜	1:59.71	宮地 一輝	岐阜高専	2:00.06
1,500m	坂上 颯	高山西	3:59.41	長尾 優汰	美濃加茂	4:00.28	中島 佑太	岐阜	4:01.91
5,000m	長尾 優汰	美濃加茂	15:00.26	海洋 優斗	大垣日大	15:43.79	日古見 那由他	高山西	15:44.67
110mH	中村 拳士郎	高山工	15.56/-1.0	高松 祐成	済美	15.75/-1.0	西脇 一斗	大垣商	15.80/-1.0
400mH	福田 大翔	済美	55.47	浅井 響介	岐阜聖徳	55.47	岡崎 聖虎	高山工	57.36
3,000mSC	森本 欽也	高山西	9:34.18	熊倉 優来	益田清風	9:35.61	楢生 玲路	美濃加茂	9:39.64
5,000mW	大坪 優斗	長良	28:32.07	福原 玄汰	可児工	31:47.02	中島 心可	可児工	33:01.37
4×100m リレー	信田 夏輝			大岡 京太郎			和田 廉太郎		
	大石 蓮	岐阜商	42.52	長沼 怜央	大垣商	42.56	杉村 颯太郎	関商工	42.80
	早野 双葉			湯朝 煌太郎			岩井 風雅		
4×400m リレー	長谷部 瑛大			所 正憲			前畑 凱人		
	藤丸 世名			金森 七槻			大岡 京太郎		
	大石 蓮	岐阜商	3:22.67	近藤 斯良	長良	3:25.93	湯朝 煌太郎	大垣商	3:27.03
	松村 亮太郎			横山 心咲			遠山 翔太		
	長谷部 瑛大			杉野 善一			長沼 怜央		
走高跳	楓 翔成	中京	1m79	山崎 稜登	済美	1m79	武藤 陸人	関	1m73
棒高跳	柿原 頼飛	大垣工	4m00	渡辺 歩夢	岐阜総合	3m20	山口 翔平	岐阜総合	2m90
走幅跳	足立 桐馬	美濃加茂	6m85/+1.0	安立 雅司	大垣工	6m75/-0.0	細瀧 弦吾	麗澤瑞浪	6m73/-0.0
三段跳	中村 拳士郎	高山工	13m47/+0.7	坂崎 心太郎	多治見北	13m30/+1.3	足立 桐馬	美濃加茂	13m09/+1.0
砲丸投	永田 大翔	市岐阜商	14m18	佐藤 美波	市岐阜商	13m52	中西 礼	高山工	13m00
円盤投	佐藤 美波	市岐阜商	40m72	中西 礼	高山工	37m83	青井 彩人	岐阜高専	37m47
ハンマー投	永田 大翔	市岐阜商	52m31	片岡 恭俊	市岐阜商	41m53	田中 啓達	岐阜総合	30m98
やり投	伊藤 駿真	海津明誠	52m31	今井 琉偉	益田清風	50m91	尾崎 聖英	市岐阜商	49m43
トラック	高山西	37点		岐阜商	36点		長良	21点	
フィールド	市岐阜商	46点		岐阜総合	17点		高山工	15点	
総 合	市岐阜商	49点		高山西	37点		岐阜商	36点	

【女子】

種 目	1 位			2 位			3 位		
	氏 名	校 名	記 録	氏 名	校 名	記 録	氏 名	校 名	記 録
100m	酒井 伶菜	美濃加茂	12.50/-1.4	下谷 零	美濃加茂	12.60/-1.4	萩野谷 心	麗澤瑞浪	12.67/-1.4
200m	市原 奈那	美濃加茂	○24.56/-0.5	ヘネシー 穂杜凛	美濃加茂	25.26/-0.5	水野 はる華	麗澤瑞浪	25.38/-0.5
400m	今峰 紗希	美濃加茂	○54.94	ヘネシー 穂杜凛	美濃加茂	56.90	水野 はる華	麗澤瑞浪	58.07
800m	篠田 心晴	美濃加茂	○2:12.12	尾関 里帆	聖マリア	2:19.74	今井 梨穂	斐太	2:20.46
1,500m	篠田 心晴	美濃加茂	4:31.32	馬場 虹羽	美濃加茂	4:37.16	今井 梨穂	斐太	4:46.80
3,000m	馬場 虹羽	美濃加茂	10:03.70	古川 日奈子	関商工	10:41.03	櫻井 幹己	大垣日大	10:47.44
100mH	三好 心実	麗澤瑞浪	14.92/-1.5	柳原 由奈	美濃加茂	15.03/-1.5	佐藤 未梨亜	長良	15.23/-1.5
400mH	柳原 由奈	美濃加茂	1:04.60	石垣 涼	美濃加茂	1:06.53	佐藤 未梨亜	長良	1:07.18
5,000mW	加藤 紗英	美濃加茂	28:05.72	山脇 瑠佳	斐太	30:11.30	花城 彩愛	美濃加茂	35:22.60
4×100m リレー	下谷 零	美濃加茂	○46.89	多賀 葵唯	大垣商	49.02	井上 葵	長良	49.12
	中澤 亜美	美濃加茂		杉浦 由空			竹中 暖乃		
4×400m リレー	今峰 紗希	美濃加茂	★○3:45.35	細川 留葵	長良	4:10.98	八木 仁菜	大垣商	4:15.60
	市原 奈那			長谷 そよか			近澤 結愛		
走高跳	西川 ゆりと	岐阜工	1m51	野尻 ひより	鶯谷	1m48	山本 佳奈	長良	1m45
	梶山 桜菜	岐阜商	2m70	塚口 舞海	岐阜商	2m70	村田 陽菜	中津商	2m70
走幅跳	櫻野 双葉	高山西	5m43/+1.4	佐竹 美緒	大垣東	5m21/+0.6	茲出 蒼衣	美濃加茂	5m08/+0.8
三段跳	鈴木 梨恋	長良	10m98/+1.1	白木 杏実	長良	10m91/-0.1	櫻野 双葉	高山西	10m87/+0.2
砲丸投	片岡 真緒	美濃加茂	10m24	土山 真由	岐阜北	9m38	鷲見 咲香	美濃加茂	8m84
円盤投	土山 真由	岐阜北	33m46	片岡 真緒	美濃加茂	32m17	ヒトリアノ リ	美濃加茂	28m56
ハンマー投	伊藤 羽菜	美濃加茂	43m59	古田 伊織	美濃加茂	42m71	小泉 歩佳	大垣養老	24m23
やり投	伊藤 羽菜	美濃加茂	36m48	眞武 里帆	麗澤瑞浪	33m93	二羽 めぐみ	大垣北	31m71
トラック		美濃加茂	69点		美濃加茂	37点		長良	21点
フィールド		美濃加茂	44点		長良	19点		岐阜商	13点
総 合		美濃加茂	113点		美濃加茂	41点		長良	40点

(3) 男子 75 回・女子 36 回 岐阜県高等学校駅伝競走大会

11月4日 山県市四国山香りの森公園付近 特設コース

【男子】 42km

順 位	校 名	記 録
1位	中 京	2:08:38
細川・上村・水谷・山本・古池・大村・原		
2位	美濃加茂	2:09:34
3位	高山西	2:12:57
4位	岐阜商	2:13:53
5位	大垣日大	2:14:12
6位	麗澤瑞浪	2:18:23

【女子】 21.0975km

順 位	校 名	記 録
1位	美濃加茂	1:10:07
馬場・宇納・篠田・岩永・伊藤		
2位	大垣日大	1:18:19
3位	斐太	1:20:52
4位	岐阜商	1:21:05
5位	中 京	1:23:31
6位	関商工	1:25:44

「区間賞」

区 間	氏 名	校 名	記 録
1区(10km)	市川 雄大	岐南工	30:19
2区(3km)	吉田 橙正	美濃加茂	8:34
3区(8km)	水谷 奏翔	中 京	24:28
4区(8km)	久保 俊太	美濃加茂	24:43
5区(3km)	細野 航希	美濃加茂	8:40
6区(5km)	大村 隆陽	中 京	15:05
7区(5km)	原 蒼輔	中 京	15:27

「区間賞」

区 間	氏 名	校 名	記 録
1区(6km)	馬場 虹羽	美濃加茂	19:54
2区(4.0975km)	宇納 杏莉	美濃加茂	13:21
3区(3km)	篠田 心晴	美濃加茂	9:42
4区(3km)	岩永 好加	美濃加茂	10:14
5区(5km)	伊藤 綾音	美濃加茂	16:56

2. 東海大会

(1) 第71回東海高等学校総合体育大会 兼第77回全国高等学校陸上競技対校選手権大会東海地区予選会

6月14日～16日 岐阜県・岐阜メモリアルセンター長良川競技場

【男子】

種目	順位	氏名	校名	記録
200m	5位	佐々木 琉羽	岐阜聖徳	21.55/-0.1
5,000m	6位	長尾 優汰	美濃加茂	14:47.91
400mH	2位	小木曾 開那	瑞浪	52.98
5,000mW	1位	星合 柑太	益田清風	22:44.78
	2位	伊東 航汰	済美	22:46.79
走幅跳	5位	恩田 雄翔	長良	7m29/+1.1
砲丸投	4位	永田 大翔	市岐阜商	14m41
円盤投	3位	田中 伸明	市岐阜商	44m74
ハンマー投	5位	赤松 奏	大垣工	54m11
やり投	1位	鈴木 鳳士朗	市岐阜商	63m11
学校対抗	2位	フィールド	市岐阜商	19点

【女子】

種目	順位	氏名	校名	記録
400m	1位	今峰 紗希	済美	55.54
800m	3位	篠田 心晴	美濃加茂	2:09.58
1,500m	4位	篠田 心晴	美濃加茂	4:33.11
400mH	5位	駒田 典花	岐阜農林	1:02.53
4x100mR	2位	下谷 零	済美	46.25
		樹山 由來		
		今峰 紗希		
		市原 奈那		
4x400mR	3位	樹山 由來	済美	3:46.18
		奥田 圭		
		市原 奈那		
		今峰 紗希		
棒高跳	5位	矢野 由輝菜	美濃加茂	3m20
ハンマー投	2位	酒井 楓	済美	48m11
	5位	伊藤 羽菜	済美	44m46
やり投	3位	日置 怜那	岐阜高専	43m94
	4位	森 わかな	岐阜高専	42m22
学校対抗	5位	総 合	済美	35点
	5位	フィールド	岐阜高専	12点

(2) 第27回東海高等学校新人陸上競技対校選手権大会

○大会新

10月26・27日 三重県・三重交通G スポーツの杜伊勢陸上競技場

【男子】

種目	順位	氏名	校名	記録
800m	4位	犬塚 尚吾	美濃加茂	1:57.53
5,000m	3位	日吉見 那由他	高山西	15:16.27
3,000mSC	6位	森本 欽也	高山西	9:30.85
砲丸投	3位	佐藤 美波	市岐阜商	13m61
	4位	宮坂 信之介	市岐阜商	13m26
	5位	中西 礼	高山工	13m26
円盤投	5位	佐藤 美波	市岐阜商	39m33
	6位	中西 礼	高山工	39m17
やり投	3位	伊藤 駿真	海津明誠	55m19

【女子】

種目	順位	氏名	校名	記録
200m	2位	市原 奈那	済美	24.73/+0.5
400m	1位	今峰 紗希	済美	55.55
	2位	△ネジ- 颯杜濃	済美	56.59
800m	4位	尾関 里帆	聖マリア	2:15.39
400mH	2位	柳原 由奈	済美	1:03.43
5,000mW	4位	加藤 紗英	美濃加茂	26:18.55
4x100mR	3位	下谷 零	済美	47.44
		中澤 亜美		
		酒井 伶菜		
		市原 奈那		
4x400mR	1位	今峰 紗希	済美	○3:44.30
		△ネジ- 颯杜濃		
		酒井 伶菜		
		市原 奈那		
棒高跳	4位	亀山 桜菜	県岐阜商	3m10
ハンマー投	1位	伊藤 羽菜	済美	45m73
	5位	古田 伊織	済美	41m40

(3) 男子第73回・女子第35回東海高等学校駅伝競走大会

11月24日 岐阜県・山県市四国香りの森公園付近 特設コース

【男子】 42km

順位	校名	記録
4位	美濃加茂	2:06:26

長尾・細野・久保・石郷・森・梶生・岡崎

【女子】 21.0975km

順位	校名	記録
2位	美濃加茂	1:10:21

馬場・伊藤・篠田・岩永・宇納

3. 全国大会

(1) 令和6年度全国高等学校総合体育大会陸上競技大会 秩父宮賜杯第77回全国高等学校陸上競技対校選手権大会

7月28日～8月1日 福岡県・博多の森陸上競技場

【男子】

種目	順位	氏名	校名	記録
該当者なし				

【女子】

種目	順位	氏名	校名	記録
800m	5位	篠田 心晴	美濃加茂	2:10.12
4x400mR	4位	樹山 由來	済美	3:42.82
		ハネシ 憩杜凛		
		市原 奈那		
		今峰 紗希		

(2) 第40回U20日本陸上競技選手権大会

6月27日～30日 新潟県・デンカビッグスワンスタジアム

【男子】

種目	順位	氏名	校名	記録
やり投	3位	鈴木 風士朗	市岐阜商	65m92

【女子】

種目	順位	氏名	校名	記録
1500m	7位	篠田 心晴	美濃加茂	4:24.84
やり投	7位	日置 怜那	岐阜高専	45m35

(3) 第18回U18陸上競技選手権大会 第55回U16陸上競技選手権大会

10月18日～20日 三重県・三重交通Gスポーツの杜伊勢陸上競技場

【男子】

種目	順位	氏名	校名	記録
U18 3000m	6位	長尾 優汰	美濃加茂	8:27.21
U18 3000mW	1位	星合 柑太	益田清風	12:21.86

【女子】

種目	順位	氏名	校名	記録
U18 300m	3位	今峰 紗希	済美	39.11
U18 300m	5位	市原 奈那	済美	39.18
U18 1500m	3位	篠田 心晴	美濃加茂	4:28.91
U18 やり投(600g)	1位	日置 怜那	岐阜高専	48m77

(4) 男子75回・女子36回全国高等学校駅伝競走大会

12月22日 京都府・たけびしスタジアム京都付設駅伝コース

【男子】42.195km

順位	校名	記録
57位	中京	2:14.50

水谷・細川・山本・大村・古池・上村・原

【女子】21.0975km

順位	校名	記録
30位	美濃加茂	1:11.46

馬場・伊藤・篠田・岩永・宇納

水泳部



専門委員長 系井 統

本年度は8年ぶりの東海大会を岐阜県主催で開催できましたのも、関係者の皆様方のお陰です。深く感謝いたします。

昨年度から成長著しい吉永晴香さん（県立岐阜商業3年）が、東海大会において50m自由形で2位・100m自由形では3年連続優勝という岐阜県女子選手初の快挙を成し遂げた（2・3年次には大会新記録を樹立した）。その後もジュニアパンパシフィック日本代表に選出され、初のジュニア日本代表選手として活躍した。今後も吉永さんに続く選手の育成に県を挙げて取り組んで欲しいと思います。競技役員の方々も今年の猛暑の中で外プールでの安全な大会運営をしていただき感謝申し上げます。しかし、選手も競技役員も外プールのために酷暑や落雷等での事故等が起きる前に、早急に50m室内プール建設を強く要望します。

1. 令和6年度第72回岐阜県高等学校総合体育大会水泳競技

【競泳】

令和6年6月29日（土）～30日（日） 会場 長良川スイミングプラザ

男子

	1位			2位			3位		
自由形 50m	瀧瀬 一誓	中 津	24.26	前澤 武斗	岐阜高専	24.31	後藤 怜音	大垣商	24.56
自由形 100m	瀧瀬 一誓	中 津	53.86	末吉 航大	帝京大可児	53.99	後藤 怜音	大垣商	54.90
自由形 200m	中村 俊介	大垣工	1:56.65	伊藤 和晃	岐 阜	1:58.62	笠井 誠人	県岐阜商	2:01.42
自由形 400m	中村 俊介	大垣工	4:08.72	伊藤 和晃	岐 阜	4:13.07	馬場 匠海	大垣商	4:21.18
自由形 1500m	白井 豪汰	県岐阜商	17:12.06	馬場 匠海	大垣商	17:25.74	赤羽 壮英	岐阜聖徳	17:42.35
背泳ぎ 100m	林 亜龍	大垣商	59.61	梅田 雄介	大垣商	1:00.13	寺本 航愛	帝京大可児	1:01.37
背泳ぎ 200m	林 亜龍	大垣商	2:10.27	寺本 航愛	帝京大可児	2:11.84	梅田 雄介	大垣商	2:16.08
平泳ぎ 100m	清部 颯太	岐阜北	1:05.41	加藤 雅都	帝京大可児	1:07.10	高橋 睦翔	大垣商	1:07.18
平泳ぎ 200m	清部 颯太	岐阜北	2:18.39	高橋 睦翔	大垣商	2:25.28	加藤 雅都	帝京大可児	2:26.98
バタフライ 100m	伊豆原 旦	県岐阜商	58.52	奥地 暖空	大垣商	58.60	佐久間柚誓	大垣商	58.74
バタフライ 200m	伊豆原 旦	県岐阜商	2:09.84	末吉 航大	帝京大可児	2:10.38	佐久間柚誓	大垣商	2:14.02
個人メドレー 200m	横田 康起	帝京大可児	2:09.03	下里 悠稀	大垣商	2:17.32	岩間 涼斗	岐阜聖徳	2:18.85
個人メドレー 400m	横田 康起	帝京大可児	4:34.19	下里 悠稀	大垣商	4:54.83	岩間 涼斗	岐阜聖徳	4:59.76
フリーリレー 4x100m	末吉 航大	帝京大可児	3:39.27	林 亜龍	大垣商	3:39.99	堀江 哲助	岐阜聖徳	3:45.05
	加藤 雅都			佐久間柚誓			山田 創汰		
	寺本 航愛			安江 海翔			倉富 公誠		
	横田 康起			後藤 怜音			脇田 葉一		
フリーリレー 4x200m	末吉 航大	帝京大可児	8:02.64	馬場 匠海	大垣商	8:06.76	脇田 葉一	岐阜聖徳	8:21.25
	加藤 雅都			後藤 怜音			岩間 涼斗		
	寺本 航愛			佐久間柚誓			山田 創汰		
	横田 康起			林 亜龍			倉富 公誠		
メドレーリレー 4x100m	林 亜龍	大垣商	3:59.51	寺本 航愛	帝京大可児	4:00.72	堀江 哲助	岐阜聖徳	4:09.48
	高橋 睦翔			加藤 雅都			和田 翔馬		
	佐久間柚誓			末吉 航大			山田 創汰		
	後藤 怜音			横田 康起			倉富 公誠		
総合	大垣商			帝京大可児			岐阜聖徳		
	163点			120点			98点		

女子

	1位			2位			3位		
自由形 50m	吉永 晴香	県岐阜商	26.01	森井 瑠菜	聖マリア	27.27	藤澤 奈々	県岐阜商	27.63
	大会新								
自由形 100m	吉永 晴香	県岐阜商	57.15	森井 瑠菜	聖マリア	59.80	浅野 夕奈	大垣商	1:01.50
自由形 200m	鈴木 彩乃	多治見西	2:12.91	近藤 由渚	多治見西	2:13.88	田平 妃那	県岐阜商	2:14.84
自由形 400m	牧 咲良	多治見西	4:40.54	伊佐次 葵	多治見西	4:46.01	寺山 心	加納	4:46.12
自由形 800m	牧 咲良	多治見西	9:27.16	寺山 心	加納	9:53.02	伊佐次 葵	多治見西	9:54.41
背泳ぎ 100m	森 芽依	城南	1:07.48	松岡 早椰	大垣商	1:07.73	伊藤 樹希	中京	1:11.17
背泳ぎ 200m	森 芽依	城南	2:24.78	松岡 早椰	大垣商	2:27.53	松波 望乃	岐阜高専	2:29.27
平泳ぎ 100m	桐山 珠実	帝京大可児	1:13.34	尾方 咲星	岐阜聖徳	1:15.15	串田 咲歩	県岐阜商	1:15.89
平泳ぎ 200m	桐山 珠実	帝京大可児	2:35.93	尾方 咲星	岐阜聖徳	2:37.98	高山 美香	多治見西	2:44.78
バタフライ 100m	藤澤 奈々	県岐阜商	1:06.20	遠藤 沙織	大垣商	1:06.99	村上 真央	大垣商	1:07.82
バタフライ 200m	林 乃愛	岐阜聖徳	2:28.65	伊藤 七楓	岐阜聖徳	2:33.75	遠藤 沙織	大垣商	2:35.58
個人メドレー 200m	信田 美咲	長良	2:24.32	松波 望乃	岐阜高専	2:29.25	高木 仁那	岐阜聖徳	2:32.02
個人メドレー 400m	信田 美咲	長良	5:09.33	長野 春菜	岐阜聖徳	5:25.35	高木 仁那	岐阜聖徳	5:25.65
フリーリレー 4x100m	吉永 晴香	県岐阜商	4:05.53	鈴木 彩乃	多治見西	4:10.25	渡邊 りな	岐阜聖徳	4:11.63
	藤澤 奈々			近藤 由渚			下村 杏		
	田平 妃那			牧 咲良			高木 仁那		
	江川 絆菜			伊佐次 葵			三輪 湖晴		
フリーリレー 4x200m	近藤 由渚	多治見西	8:54.53	吉永 晴香	岐阜聖徳	9:02.60	信田 美咲	長良	9:11.27
	鈴木 彩乃			藤澤 奈々			信田 彩月		
	牧 咲良			田平 妃那			土川 七菜		
	伊佐次 葵			江川 絆菜			大塚 風歩		
メドレーリレー 4x100m	長野 春菜	岐阜聖徳	4:35.20	田平 妃那	岐阜聖徳	4:35.25	松岡 早椰	大垣商	4:39.83
	尾方 咲星			串田 咲歩			安田 莉緒		
	林 乃愛			藤澤 奈々			遠藤 沙織		
	三輪 湖晴			吉永 晴香			浅野 夕奈		
総合	岐阜聖徳		141点	多治見西		108点	県岐阜商		98点

【水球】

令和6年6月29日(土) 会場 大垣市民プール

	1位			2位		
男子	大垣東	2・3・0・9	14	岐阜農林	0・0・1・0	1

2. 令和6年度第58回岐阜県高等学校新人水泳競技大会

【競泳】

令和6年9月7日(土) 会場 長良川スイミングプラザ

男子

	1位			2位			3位		
自由形 50m	後藤 怜音	大垣商	24.40	林 亜龍	大垣商	24.66	百鳥 敏大	加納	24.80
自由形 100m	後藤 怜音	大垣商	54.15	寺本 航愛	帝京大可児	55.72	倉富 公誠	岐阜聖徳	56.04
自由形 200m	馬場 匠海	大垣商	2:01.55	脇田 葉一	岐阜聖徳	2:02.68	浅尾 龍一	大垣商	2:06.92
自由形 400m	馬場 匠海	大垣商	4:21.04	脇田 葉一	岐阜聖徳	4:23.27	浅尾 龍一	大垣商	4:28.23
背泳ぎ 100m	林 亜龍	大垣商	59.71	梅田 雄介	大垣商	1:02.94	寺田 圭佑	多治見工	1:06.75
背泳ぎ 200m	梅田 雄介	大垣商	2:09.72	寺田 圭佑	多治見工	2:24.96	土屋 賢慎	中京	2:30.31
平泳ぎ 100m	加藤 雅都	帝京大可児	1:06.74	和田 翔馬	岐阜聖徳	1:08.08	三好 桜雅	土岐紅陵	1:09.65
平泳ぎ 200m	和田 翔馬	岐阜聖徳	2:26.10	三好 桜雅	土岐紅陵	2:30.36	伏屋 琉生	岐阜卓商	2:35.68
バタフライ 100m	奥地 暖空	大垣商	57.58	末吉 航大	帝京大可児	58.06	佐久間柚誓	大垣商	58.21
バタフライ 200m	佐久間柚誓	大垣商	2:12.40	松井 哲平	多治見西	2:22.71	堀之内洋斗	鷺谷	2:24.21
個人メドレー 200m	寺本 航愛	帝京大可児	2:14.54	下里 悠稀	大垣商	2:15.90	末吉 航大	帝京大可児	2:18.56
個人メドレー 400m	白井 豪汰	岐阜卓商	4:51.28	下里 悠稀	大垣商	4:58.36	岩間 涼斗	岐阜聖徳	5:10.81
フリーリレー 4x100m	林 亜龍	大垣商	3:39.28	倉富 公誠	岐阜聖徳	3:44.86	末吉 航大	帝京大可児	3:45.00
	馬場 匠海			山田 創汰			寺本 航愛		
	後藤 怜音			岩間 涼斗			竹本 有輝		
	佐久間柚誓			脇田 葉一			佐橋 湊兜		
メドレーリレー 4x100m	梅田 雄介	大垣商	4:00.60	寺本 航愛	帝京大可児	4:02.71	岩間 涼斗	岐阜聖徳	4:12.90
	下里 悠稀			横田 康起			和田 翔馬		
	奥地 暖空			小川以知流			山田 創汰		
	林 亜龍			末吉 航大			倉富 公誠		
総合	大垣商		159点	岐阜聖徳		102点	帝京大可児		86点

女子

	1位			2位			3位		
自由形 50m	森井 瑠菜	聖マリア	27.76	川出 華徳	鷺谷	28.21	福井 伶奈	岐阜卓商	28.32
自由形 100m	森井 瑠菜	聖マリア	59.21	田平 妃那	岐阜卓商	1:01.69	浅野 夕奈	大垣商	1:02.04
自由形 200m	田平 妃那	岐阜卓商	2:13.45	浅野 夕奈	大垣商	2:15.84	寺山 心	加納	2:16.57
自由形 400m	寺山 心	加納	4:47.86	石川 桃羽	岐阜聖徳	4:53.24	松下和果奈	岐阜	4:57.08
背泳ぎ 100m	森 芽依	城南	1:07.77	若森 芽生	岐阜東	1:08.60	松岡 早椰	大垣商	1:09.98
背泳ぎ 200m	森 芽依	城南	2:25.13	松岡 早椰	大垣商	2:29.56	松波 望乃	岐阜高専	2:31.83
平泳ぎ 100m	串田 咲歩	岐阜卓商	1:15.28	尾方 咲星	岐阜聖徳	1:15.92	山村 優月	多治見西	1:19.14
平泳ぎ 200m	串田 咲歩	岐阜卓商	2:42.53	尾方 咲星	岐阜聖徳	2:42.91	山村 優月	多治見西	2:47.46
バタフライ 100m	遠藤 沙織	大垣商	1:06.55	木村 碧	岐阜卓商	1:08.50	林 乃愛	岐阜聖徳	1:09.80
バタフライ 200m	木村 碧	岐阜卓商	2:27.73	遠藤 沙織	大垣商	2:32.68	林 乃愛	岐阜聖徳	2:36.39
個人メドレー 200m	信田 美咲	長良	2:23.89	松波 望乃	岐阜高専	2:28.54	高木 仁那	岐阜聖徳	2:37.94
	大会新								
個人メドレー 400m	信田 美咲	長良	5:05.64	長野 春菜	岐阜聖徳	5:23.72	高木 仁那	岐阜聖徳	5:35.07
	大会新								
フリーリレー 4x100m	田平 妃那	岐阜卓商	4:10.06	浅野 夕奈	大垣商	4:15.65	渡邊 りな	岐阜聖徳	4:17.52
	福井 伶奈			遠藤 沙織			下村 杏		
	串田 咲歩			説田 夏帆			高木 仁那		
	江川 絆菜			松岡 早椰			伊藤 七楓		
メドレーリレー 4x100m	長野 春菜	岐阜聖徳	4:40.15	田平 妃那	岐阜卓商	4:41.42	松岡 早椰	大垣商	4:48.07
	尾方 咲星			串田 咲歩			説田 夏帆		
	林 乃愛			木村 碧			遠藤 沙織		
	渡邊 りな			江川 絆菜			浅野 夕奈		
総合	岐阜聖徳		141点	岐阜卓商		96点	大垣商		77点

【水球】

令和6年9月15日(日) 会場 大垣市民プール

	1位			2位		
男子	大垣東	8・8・9・8	34	岐阜農林	0・0・0・0	0

3. 令和6年度東海高等学校総合体育大会 兼 全国高等学校総合体育大会地区予選会

【競泳】

令和6年7月19日(金)～21日(日) 会場 長良川スイミングプラザ

性別	種目	種目	氏名	所属	学年	予決	順位	公式時間		泳者1	泳者2	泳者3	泳者4	全国大会出場
女子	自由形	100m	吉永 晴香	県岐阜商	3	決勝	1位	55.83	大会新					*標準*
女子	自由形	100m	吉永 晴香	県岐阜商	3	予選	1位	57.10						*標準*
女子	自由形	50m	吉永 晴香	県岐阜商	3	決勝	2位	25.97						*標準*
女子	自由形	50m	吉永 晴香	県岐阜商	3	予選	1位	26.01						*標準*
女子	メドレーリレー	4x100m		県岐阜商		決勝	9位	4:31.16		田平 妃那	串田 咲歩	藤澤 奈々	吉永 晴香	
女子	メドレーリレー	4x100m		県岐阜商		予選	9位	4:32.36		田平 妃那	串田 咲歩	藤澤 奈々	吉永 晴香	
女子	フリーリレー	4x100m		県岐阜商		決勝	7位	4:02.09		田平 妃那	藤澤 奈々	吉永 晴香	江川 絆菜	*標準*
女子	フリーリレー	4x100m		県岐阜商		予選	5位	4:00.33		田平 妃那	藤澤 奈々	吉永 晴香	福井 伶奈	*標準*
女子	自由形	100m	森井 瑠菜	聖マリア	1	決勝	7位	58.94						
女子	自由形	100m	森井 瑠菜	聖マリア	1	予選	8位	58.87						
女子	個人メドレー	200m	信田 美咲	長 良	1	決勝	9位	2:24.69						
女子	個人メドレー	200m	信田 美咲	長 良	1	予選	9位	2:24.15						
女子	個人メドレー	400m	信田 美咲	長 良	1	決勝	8位	5:05.73						
女子	個人メドレー	400m	信田 美咲	長 良	1	予選	8位	5:06.68						
女子	平泳ぎ	100m	桐山 珠実	帝京大可児	3	決勝	2位	1:12.43						*標準*
女子	平泳ぎ	100m	桐山 珠実	帝京大可児	3	予選	3位	1:12.72						*標準*
女子	平泳ぎ	200m	桐山 珠実	帝京大可児	3	決勝	3位	2:33.86						*標準*
女子	平泳ぎ	200m	桐山 珠実	帝京大可児	3	予選	4位	2:34.73						*標準*
男子	平泳ぎ	100m	清部 颯太	岐阜北	3	決勝	3位	1:04.44						
男子	平泳ぎ	100m	清部 颯太	岐阜北	3	予選	3位	1:04.63						
男子	平泳ぎ	200m	清部 颯太	岐阜北	3	決勝	4位	2:18.96						*標準*
男子	平泳ぎ	200m	清部 颯太	岐阜北	3	予選	4位	2:19.13						*標準*
男子	自由形	400m	中村 俊介	大垣工	3	決勝	7位	4:07.86						
男子	自由形	400m	中村 俊介	大垣工	3	予選	7位	4:07.80						
男子	背泳ぎ	100m	梅田 雄介	大垣商	2	決勝	9位	1:00.04						
男子	背泳ぎ	100m	梅田 雄介	大垣商	2	予選	8位	59.92						
男子	メドレーリレー	4x100m		大垣商		決勝	5位	3:56.07		梅田 雄介	高橋 陸翔	奥地 暖空	林 亜龍	*標準*
男子	メドレーリレー	4x100m		大垣商		予選	7位	3:57.07		梅田 雄介	高橋 陸翔	奥地 暖空	林 亜龍	
男子	フリーリレー	4x100m		大垣商		決勝	8位	3:38.58		後藤 怜音	奥地 暖空	馬場 匠海	林 亜龍	
男子	フリーリレー	4x100m		大垣商		予選	9位	3:40.14		林 亜龍	奥地 暖空	佐久間柚誓	後藤 怜音	
男子	バタフライ	100m	奥地 暖空	大垣商	1	決勝	9位	57.27						
男子	バタフライ	100m	奥地 暖空	大垣商	1	予選	9位	56.61						
男子	自由形	100m	綿織 一誓	中 津	3	決勝	8位	53.00						
男子	自由形	100m	綿織 一誓	中 津	3	予選	8位	53.36						
男子	自由形	50m	綿織 一誓	中 津	3	決勝	8位	24.15						
男子	自由形	50m	綿織 一誓	中 津	3	予選	8位	24.03						*標準*
男子	個人メドレー	200m	横田 康起	帝京大可児	2	決勝	9位	2:12.56						
男子	個人メドレー	200m	横田 康起	帝京大可児	2	予選	9位	2:09.86						
男子	個人メドレー	400m	横田 康起	帝京大可児	2	決勝	8位	4:41.16						
男子	個人メドレー	400m	横田 康起	帝京大可児	2	予選	5位	4:31.78						*標準*
男子	フリーリレー	4x100m		帝京大可児		決勝	7位	3:37.93		末吉 航大	寺本 航愛	加藤 雅都	横田 康起	
男子	フリーリレー	4x100m		帝京大可児		予選	7位	3:39.51		末吉 航大	寺本 航愛	横田 康起	加藤 雅都	
男子	フリーリレー	4x200m		帝京大可児		決勝	9位	8:06.03		寺本 航愛	加藤 雅都	横田 康起	末吉 航大	
男子	フリーリレー	4x200m		帝京大可児		予選	8位	8:00.99		横田 康起	寺本 航愛	加藤 雅都	末吉 航大	

【水球】

令和6年7月20日(土)～21日(日) 会場 大垣市民プール

予選トーナメント

① 磐田西	○ 13		岐阜農林	12
② 四日市中央工	○ 23		岡崎城西	11
③ 名古屋	○ 25		静岡県合同	11
④ 大垣東	○ 29		稲生	4

順位

- 優勝 四日市中央工業高等学校 三重県
 2位 大垣東高等学校 岐阜県
 3位 名古屋高等学校 愛知県
 4位 磐田西高等学校 静岡県
 5位 岡崎城西高等学校 愛知県
 6位 稲生高等学校 三重県
 7位 磐田南・湖西・修学舎高等学校;静岡県
 8位 岐阜農林高等学校 岐阜県

※静岡県合同チーム

上位2校は全国大会出場

決勝リーグ

④ 磐田西	1		四日市中央工	○ 31
⑤ 名古屋	5		大垣東	○ 24
⑦ 磐田西	2		大垣東	○ 34
⑧ 四日市中央工	○ 22		名古屋	7
⑨ 磐田西	9		名古屋	○ 21
⑩ 四日市中央工	○ 14		大垣東	11

敗者戦

① 岐阜農林	1		岡崎城西	○ 2
② 静岡県合同	5		稲生	○ 6
③ 岐阜農林	0		静岡県合同	○ 2
④ 岡崎城西	○ 6		稲生	5

4. 令和6年度全国高等学校総合体育大会水泳競技 兼 第92回日本高等学校選手権水泳競技大会

【競泳】

令和6年8月17日(土)～20日(火) 会場 佐賀県佐賀市 SAGA アクア

性別	種目	氏名	所属略称	学年	予決	順位	公式時間	泳者1	泳者2	泳者3	泳者4
女子	4x100m	フリーリレー			予選	57位	4:07.50	田平 妃那	藤澤 奈々	福井 伶奈	江川 絆菜
女子	100m	平泳ぎ	桐山 珠実	帝京大可児	3	予選	33位	1:13.07			
女子	100m	平泳ぎ	桐山 珠実	帝京大可児	3	予選	26位	2:35.12			
男子	50m	自由形	纏織 一誓	中 津	3	予選	46位	24.42			
男子	100m	平泳ぎ	清部 颯太	岐阜北	3	予選	37位	1:05.45			
男子	200m	平泳ぎ	清部 颯太	岐阜北	3	予選	29位	2:20.16			
男子	400m	個人メドレー	横田 康起	帝京大可児	2	予選	36位	4:37.00			
男子	4×100m	メドレーリレー			予選	61位	4:00.48	梅田 雄介	高橋 陸翔	奥地 暖空	林 亜龍

【水球】

令和6年8月17日(土)～20日(火) 会場 大分県立大分商業高等学校

男子	2回戦	大垣東	10	3・2・3・2	勝利
		神奈川工業	8	1・3・2・2	

男子	準々決勝	大垣東	13	3・1・6・3	敗退
		鳥羽	19	6・7・4・2	



体 操 部

専門委員長 福 田 道 大

本年度は、本県開催の東海総体があり、関係者の皆様のご協力おかげで無事終了することができました。感謝申し上げます。

東海高校総体では、体操競技男子では済美高校が本県として10年ぶりの団体優勝を成し遂げ、個人種目でも上位を独占しました。また、新体操においても丸山一休（済美）が個人総合優勝するなど岐阜県勢の活躍が見られました。

さらに、全国高校総体では体操競技男子の横山大輝（済美）が種目別跳馬で優勝した他、新体操男子の長瀬鈴（済美）が個人総合で2位入賞、体操競技男子の高島銀太郎が種目別ゆかで6位入賞するなど大きな活躍がありました。3月の全国選抜大会にも多くの選手が出場します。岐阜県選手の更なる活躍が期待されます。

1、岐阜県高等学校総合体育大会兼全国・東海高等学校総合体育大会県予選

5月19日（日）OKB 体操アリーナ（新体操男女）

5月26日（日）岐阜メモリアルセンター ふれ愛ドーム（体操競技男女）

◎体操競技<男子>

順 位	1 位		2 位		3 位	
団体総合	済 美	230.250	岐 山	179.000		

男子団体 全国大会出場 済美高校 2年連続2回目

順 位	1 位			2 位			3 位		
	氏 名	学 校	得 点	氏 名	学 校	得 点	氏 名	学 校	得 点
個人総合	横山 大輝	済 美	78.550	高田 翔我	済 美	75.900	高島銀太郎	済 美	75.800
ゆ か	横山 大輝	済 美	13.550	高島銀太郎	済 美	13.500	高田 翔我	済 美	13.350
あ ん 馬	横山 大輝	済 美	12.800	高田 翔我	済 美	11.900	中島 領玖	岐 山	11.500
つ り 輪	横山 大輝	済 美	13.250	高田 翔我	済 美	13.000	高島銀太郎	済 美	12.500
跳 馬	高島銀太郎	済 美	14.500	横山 大輝	済 美	14.050	高田 翔我	済 美	13.400
平 行 棒	横山 大輝	済 美	12.300	高田 翔我	済 美	12.100	高坂 柇	大垣商	11.950
鉄 棒	横山 大輝	済 美	12.600	高田 翔我	済 美	12.550	高島銀太郎	済 美	12.150

◎体操競技<女子>

順位	1 位		2 位		3 位	
団体総合	大垣商	145.800				

女子団体 全国大会出場 大垣商業高校 10大会連続11回目

順位	1 位			2 位			3 位		
種目	氏名	学校	得点	氏名	学校	得点	氏名	学校	得点
個人総合	丸山 迦温	大垣商	49.250	梅村 野花	大垣商	48.200	日比野咲季	大垣商	46.700
跳馬	丸山 迦温	大垣商	12.750	梅村 野花	大垣商	12.450	味岡 れな	大垣商	11.850
段違平行棒	丸山 迦温	大垣商	11.800	梅村 野花	大垣商	11.500	日比野咲季	大垣商	9.750
平均台	日比野咲季	大垣商	12.650	梅村 野花	大垣商	12.350	林 英里佳	大垣商	11.950
ゆか	丸山 迦温	大垣商	13.350	林 英里佳	大垣商	12.850	日比野咲季	大垣商	12.600

◎新体操<男子>

順位	1 位	
団体総合	済美	10.900

順位	1 位			2 位			3 位		
種目	氏名	学校	得点	氏名	学校	得点	氏名	学校	得点
個人総合	長瀬 矜	済美	33.400	丸山 一休	済美	33.150	岡部 真翔	済美	25.500
リング	長瀬 矜	済美	16.800	丸山 一休	済美	16.700	岡部 真翔	済美	13.150
ロープ	長瀬 矜	済美	16.600	丸山 一休	済美	16.450	岡部 真翔	済美	12.350

◎新体操<女子>

順位	1 位		2 位		3 位	
団体総合	中京	15.866	関 A	5.232	関 B	4.533

女子団体 全国大会出場 中京高校 5年ぶり25回目

順位	1 位			2 位			3 位		
種目	氏名	学校	得点	氏名	学校	得点	氏名	学校	得点
個人総合	長屋 明依	済美	40.865	堂本 美玖	長良	37.132	中井 結菜	飛騨高山	34.233
クラブ	長屋 明依	済美	21.166	堂本 美玖	長良	18.966	佐野 璃胡	斐太	18.766
リボン	長屋 明依	済美	19.699	堂本 美玖	長良	18.166	中井 結菜	飛騨高山	17.733

2、岐阜県高等学校体操新人大会 兼全国選抜大会 岐阜県選考会

10月19日(土) 世界イベント村ぎふ岐阜メモリアルセンター ふれ愛ドーム

◎体操競技<男子>

順位	1 位		2 位		3 位	
団体総合	済美	221.550	岐山B	169.800	岐山A	150.100

順位	1 位			2 位					
種目	氏名	学校	得点	氏名	学校	得点	氏名	学校	得点
個人総合	高田 翔我	済美	76.250	伊藤 柁人	済美	65.600	中島 領玖	岐山	63.600
ゆか	横山 大輝	済美	13.300	高田 翔我	済美	12.650	高島銀太郎	済美	12.500
あん馬	高島銀太郎	済美	12.150	横山 大輝	済美	12.000	高田 翔我	済美	11.900
つり輪	横山 大輝	済美	13.300	高田 翔我	済美	12.600	高島銀太郎	済美	11.800
跳馬	高田 翔我	済美	13.900	横山 大輝	済美	12.700	中島 領玖	岐山	11.650
平行棒	高田 翔我	済美	12.200	高島銀太郎	済美	11.900	中島 領玖	岐山	11.050
鉄棒	高田 翔我	済美	13.000	高島銀太郎	済美	12.550	伊藤 柁人	済美	11.400

全国選抜大会 岐阜県代表：横山 大輝 (済美) ※全国高校総体上位のため選出
高島銀太郎 (済美) ※全国高校総体上位のため選出

◎体操競技<女子>

順位	1 位		2 位		3 位	
団体総合	大垣商B	135.500	大垣商A	130.500		

順位	1 位			2 位			3 位		
種目	氏名	学校	得点	氏名	学校	得点	氏名	学校	得点
個人総合	梅村 野花	大垣商	46.900	丸山 迦温	大垣商	46.800	日比野咲季	大垣商	45.150
跳馬	丸山 迦温	大垣商	12.900	梅村 野花	大垣商	12.450	林 英里佳	大垣商	12.000
段違平行棒	丸山 迦温	大垣商	10.600	梅村 野花	大垣商	10.400	林 英里佳	大垣商	8.900
平均台	日比野咲季	大垣商	12.900	西村嘉留奈	県岐阜商	11.650	梅村 野花	大垣商	11.350
ゆか	梅村 野花	大垣商	12.700	丸山 迦温	大垣商	12.500	日比野咲季	大垣商	12.300

全国選抜大会 岐阜県代表：梅村 野花 (大垣商)

◎新体操<男子>

順位	1 位	
団体総合	済美	11.200

全国選抜大会 岐阜県代表：済美高校

順位	1 位			2 位			3 位		
種目	氏名	学校	得点	氏名	学校	得点	氏名	学校	得点
個人総合	丸山 一休	済美	33.725	岡部 真翔	済美	26.850	大久保康介	済美	17.050
ロープ	丸山 一休	済美	16.625	岡部 真翔	済美	13.550	大久保康介	済美	8.650
クラブ	丸山 一休	済美	17.100	岡部 真翔	済美	13.300	大久保康介	済美	8.400

全国選抜大会 岐阜県代表：丸山一休（済美）岡部真翔（済美）大久保康介（済美）

◎新体操<女子>

順位	1 位		2 位		3 位	
団体総合	関C	1.400	関A	1.100	関B	0.200

全国選抜大会 本年度は出場枠なし

順位	1 位			2 位			3 位		
種目	氏名	学校	得点	氏名	学校	得点	氏名	学校	得点
個人総合	堂本 美玖	長良	36.250	佐野 璃胡	斐太	30.150	丹羽 彩花	済美	29.500
フープ	堂本 美玖	長良	18.950	丹羽 彩花	済美	16.000	中井 結菜	飛騨高山	15.100
リボン	堂本 美玖	長良	17.300	佐野 璃胡	斐太	16.600	丹羽 彩花	済美	13.500

全国選抜大会 本年度は出場枠なし

3、第71回東海高等学校総合体育大会

体 操 6月22日（土）新体操 6月23日（日） 岐阜メモリアルセンター ふれ愛ドーム

◎体操競技<男子>

- ・団体総合 優勝 済美 230.900
（横山、高島、高田、伊藤）
- 8位 岐山 173.850
（横山、中島、後藤、奥村）
- ・個人総合 横山 大輝（済美）優勝 79.550
- 高島銀太郎（済美）2位 78.200
- 高田 翔我（済美）10位 72.200
- 高坂 終（大垣商）12位 71.250
- 伊藤 柁人（済美）20位 65.050
- 中島 領玖（岐山）28位 61.700
- 横山 伊吹（岐山）30位 57.100
- 園部 晃生（本巣松）31位 55.800
- 後藤 輝成（岐山）32位 49.100
- 奥村 日翔（岐山）34位 45.500

・種目別	ゆか	優勝	横山 大輝 (済 美)	14.000
		3位	高島銀太郎 (済 美)	13.200
平行棒		優勝	横山 大輝 (済 美)	12.900
		3位	高島銀太郎 (済 美)	12.650
つり輪		2位	横山 大輝 (済 美)	13.000
		3位	高島銀太郎 (済 美)	12.850
鉄 棒		優勝	高島銀太郎 (済 美)	12.850
		2位	高田 翔我 (済 美)	12.550
		3位	横山 大輝 (済 美)	12.450
跳 馬		優勝	横山 大輝 (済 美)	14.700
		2位	高島銀太郎 (済 美)	14.650

◎体操競技<女子>

・団体総合	4位	大垣商	137.550
		(日比野、梅村、林、丸山)	
・個人総合		梅村 野花 (大垣商)	13位 47.950
		丸山 迦温 (大垣商)	16位 45.750
		日比野咲季 (大垣商)	20位 43.650
		林 英里佳 (大垣商)	23位 41.850
		西村榎留奈 (大垣商)	24位 41.300
		湯浅 良應 (大垣商)	27位 38.800

◎新体操<男子>

・団 体	2位	済 美	12.700
		(長瀬、丸山、岡部、大久保、外山)	
・個 人	優勝	丸山 一休 (済 美)	33.400 (リング 2位 16.650 ロープ 優勝 16.750)
		5位 岡部 真翔 (済 美)	26.600
		12位 大久保康介 (済 美)	14.900

◎新体操<女子>

・団 体	7位	中 京	15.200
		(加藤、長谷川、安藤、中井、長島)	
	8位	関	10.650
		(永田、汐満、古瀬、加藤、林)	
・個 人	8位	堂本 美玖 (長 良)	39.600
		11位 長屋 明依 (済 美)	37.150
		12位 中井 結菜 (飛騨高山)	35.200
		16位 佐野 璃胡 (斐 太)	29.750

4、令和6年度全国高等学校総合体育大会

【体操競技】 7月30日（火）～8月1日（木） 北九州市立総合体育館（福岡）

◎体操競技＜男子＞

・団体	予選	8位	済美	231.427	決勝進出
			(横山、高島、高田、伊藤)		
	決勝	9位	済美	228.963	
			(横山、高島、高田、伊藤)		
・個人	予選	横山 大輝 (済美)	80.098	予選 5位	団体で決勝進出
		高島銀太郎 (済美)	77.332	予選 17位	団体で決勝進出
		高田 翔我 (済美)	73.997	予選 56位	団体で決勝進出
		高坂 柊 (大垣商)	71.898	予選 92位	予選敗退
		中島 領玖 (岐山)	59.464	予選 201位	予選敗退
		伊藤 柁人 (済美)	55.999	予選 216位	団体で決勝進出
	決勝	横山 大輝 (済美)	78.732	決勝 14位	(跳馬優勝 15.000)
		高島銀太郎 (済美)	76.165	決勝 28位	(ゆか6位 13.833)
		高田 翔我 (済美)	74.066	決勝 54位	
		伊藤 柁人 (済美)	63.231	決勝 80位	

◎体操競技＜女子＞

・団体	予選	16位	大垣商	141.828	決勝進出
			(日比野、梅村、林、丸山)		
	決勝	15位	大垣商	141.029	
			(日比野、梅村、林、丸山)		
・個人	予選	梅村 野花 (大垣商)	48.165	予選 67位	団体で決勝進出
		丸山 迦温 (大垣商)	46.998	予選 82位	団体で決勝進出
		日比野咲季 (大垣商)	45.865	予選 93位	団体で決勝進出
		林 英里佳 (大垣商)	44.465	予選 117位	団体で決勝進出
		西村榎留奈 (大垣商)	41.799	予選 153位	予選敗退
		湯浅 良應 (大垣商)	39.566	予選 177位	予選敗退
	決勝	丸山 迦温 (大垣商)	47.999	決勝 58位	
		梅村 野花 (大垣商)	47.666	決勝 60位	
		日比野咲季 (大垣商)	44.565	決勝 73位	
		林 英里佳 (大垣商)	43.398	決勝 76位	

【新体操】 8月6日（火）～8月7日（水） 北九州市立総合体育館（福岡）

◎新体操＜男子＞

・団体	13位	済美	13.450	
		(長瀬、丸山、岡部、大久保、外山)		
・個人	長瀬 鈴 (済美)	2位	34.125	(リング2位 17.175 ロープ2位 16.950)

◎新体操＜女子＞

・団体	35位	中京	17.450	
		(加藤、長谷川、安藤、中井、長島)		
・個人	長屋 明依 (済美)	30位	36.550	

5、令和6年度 全国高等学校選抜大会

【体操競技】 令和6年度第41回全国高等学校体操競技選抜大会

令和7年3月22日（土）、23日（日） 高知県立青少年センター（高知県）

- ・男子個人出場者 横山 大輝（済 美）
高島銀太郎（済 美）
- ・女子個人出場者 梅村 野花（大垣商）

【新体操】 令和6年度 第40回全国高等学校新体操選抜大会

令和7年3月21日（金）～23日（日） 高松市総合体育館（香川県）

- ・男子団体出場 済 美
- ・男子個人出場者 丸山 一休（済 美）
岡部 真翔（済 美）
大久保康介（済 美）
- ・女子団体、個人 本年度は出場枠なし



ウェイトリフティング部

専門委員長 近藤大貴

県内の大会においては、県高校総体で土岐商が3年連続25回目の団体優勝を手中にしました。勢いそのままに地元開催の東海高校総体では団体で3位に入賞し7年ぶりの上位入賞となりました。全国高校総体では男子73kg級で深萱(土岐商)が3位入賞し好成績を取めました。次年度についても有望選手はいますが、やはり昨今の少子化における部員確保の問題は解消されておりません。全体的には登録人数も減少し、厳しい年になることは明らかです。来年度も競技の普及とあわせて、県内高校のより一層の協力のもと全国優勝を目指したいと考えています。

岐阜県高等学校総合体育大会

令和6年5月18日 可児市運動公園ウェイトリフティング場

	順位	1位			2位			3位		
		氏名	学校名	記録(kg)	氏名	学校名	記録(kg)	氏名	学校名	記録(kg)
男子	55kg級	瀬瀬七之輔	土岐商	185	金井 宇之	土岐商	88	奥村 要太	可児	83
	61kg級	渡邊 知翔	中津	199	熊澤 凜	中津	172	磯部 颯真	中津	142
	67kg級	下原 光閃	中津	209	ビリヤエハカズ	土岐商	180	古川 才翔	土岐商	175
	73kg級	深萱 煌志	土岐商	215	浅村 柊児	中津	202	吉村 大希	中津	190
	81kg級	加納 絢太	土岐商	197	林 和育	土岐紅陵	140	林 寛太	可児	108
	89kg級	富田銀太郎	可児	200	土屋 優太	中津	125	西尾 颯騎	中津	95
	96kg級	小栗 柊斗	土岐商	160	西尾 颯馬	中津	120	—	—	—
	102kg級	松田 優作	土岐商	145	—	—	—	—	—	—
	+102kg級	瀬瀬 月斗	土岐商	90	—	—	—	—	—	—
女子	49kg級	市岡 凜	土岐商	95	大嶋 蘭奈	土岐商	86	大澤 優菜	可児	79
	55kg級	藤田 笑舞	土岐商	98	奥村 心葉	可児	75	各務 美音	土岐商	64
	59kg級	吉川 由埜	中津	148	佐藤 日香	可児	104	加藤 咲弥	土岐紅陵	96
	64kg級	古澤 香穂	土岐商	117	—	—	—	—	—	—

学校対抗得点 (男子のみ)	1位 土岐商・・・86点	2位 中津・・・57点	3位 可児・・・19点
------------------	--------------	-------------	-------------

※同記録の場合は先に成功させた者を上位とする。同点の場合は上位入賞者が多い高校を上位とする。

岐阜県高等学校新人大会 ※個人戦のみ実施

令和6年11月3日 可児市運動公園ウエイトリフティング場

	順位	1 位			2 位			3 位		
	階級	氏名	学校名	記録(kg)	氏名	学校名	記録(kg)	氏名	学校名	記録(kg)
男子	55 kg級	井上 裕翔	土岐商	127	森 洋佑	海津明誠	70	—	—	—
	61 kg級	熊澤 凜	中 津	180	原 賢誠	可 児	136	—	—	—
	67 kg級	須藤小次郎	中 津	178	磯部 颯真	中 津	175	森下 虎鉄	中 津	145
	73 kg級	伊藤 迅人	可 児	182	日比野流空	可 児	142	—	—	—
	81 kg級	木口未来翔	海津明誠	140	—	—	—	—	—	—
	89 kg級	富田銀太郎	可 児	224	林 寛太	可 児	150	—	—	—
	96 kg級	土屋 優太	中 津	180	西尾 颯馬	中 津	150	—	—	—
	102 kg級	松田 優作	土岐商	185	—	—	—	—	—	—
	+102 kg級	瀬瀬 月斗	土岐商	185	—	—	—	—	—	—
女子	45 kg級	大澤 優菜	可 児	87	—	—	—	—	—	—
	49 kg級	市岡 凜	土岐商	107	—	—	—	—	—	—
	55 kg級	藤田 笑舞	土岐商	99	大嶋 蘭奈	土岐商	98	小川 凜花	中 津	91
	59 kg級	佐藤 日香	可 児	115	加藤 咲弥	土岐紅陵	109	長谷川和香	可 児	108

※同記録の場合は先に成功させた者を上位とする。

東海高等学校総合体育大会

令和6年6月22・23日 可児市運動公園ウエイトリフティング場（岐阜県可児市）

	階級	順位	氏名	学校名	記録(kg)
男子	55 kg級	1 位	瀬瀬七之輔	土岐商	192 【大会新記録】
	61 kg級	2 位	渡邊 知翔	中 津	198
	67 kg級	1 位	下原 光閃	中 津	215
		1 位	深萱 煌志	土岐商	245
	81 kg級	3 位	加納 絢太	土岐商	210
		3 位	富田銀太郎	可 児	200
	96 kg級	3 位	小栗 柊斗	土岐商	181
+102 kg級	1 位	瀬瀬 月斗	土岐商	175	

学校対抗得点 3位 土岐商(76点) ・ 6位 中津(50点)

	階級	順位	氏名	学校名	記録(kg)
女子	49 kg級	2 位	大嶋 蘭奈	土岐商	87
		3 位	大澤 優菜	可 児	85
	55 kg級	2 位	藤田 笑舞	土岐商	93
	59 kg級	2 位	佐藤 日香	可 児	107
		3 位	加藤 咲弥	土岐紅陵	100
	64 kg級	1 位	古澤 香穂	土岐商	124

女子は個人戦のみ

全国高等学校総合体育大会

令和6年8月1日～5日 諫早市小野体育館（長崎県諫早市）

階級	種目	順位	記録(kg)	氏名	学校名
男子 55 kg級	スナッチ	7位	87	瀬瀬七之輔	土岐商
	クリーン&ジャーク	8位	102		
	トータル	7位	189		
男子 61 kg級	スナッチ	5位	94	渡邊 知翔	中津
	トータル	8位	204		
男子 73 kg級	スナッチ	2位	113	深萱 煌志	土岐商
	クリーン&ジャーク	4位	139		
	トータル	3位	252		
女子 59 kg級	スナッチ	5位	66	吉川 由埜	中津
	クリーン&ジャーク	5位	82		
	トータル	4位	148		

※8位までが入賞



自転車競技部

専門委員長 萩野良信

今年度の全国総体では、団体種目では岐南工が4km チームパーシュートで優勝、チームスプリントで岐阜第一が5位、個人種目で3位、5位、6位入賞した。しかし、各選手が奮闘したが落車に巻き込まれ思うような結果を残すことができませんでした。自転車競技は高校から始める競技の為、各学校共に部員の減少が目立ち、競技人口を増やすことが今後の課題です。

令和6年度の高体連自転車競技専門部の諸活動も、無事に終わることができました。これもひとえに日頃からご尽力、ご協力の賜と深く感謝申し上げます。

来年度も自転車王国『岐阜』として、選手の強化育成、強化に努め、東海総体や全国総体、選抜大会といった大舞台で活躍できる選手が生まれることを期待する。末尾になりましたが、今後とも多方面にわたるご指導・ご協力をいただけますようお願い致します。

岐阜県高等学校総合体育大会自転車競技記録報告書

令和6年5月11日（土）ロード競技、令和6年5月12日（日）トラック競技（岐阜競輪場）

〔男子〕

種目	1位			2位			3位		
	氏名	学校	記録	氏名	学校	記録	氏名	学校	記録
インディヴィデュアルロードレース	長谷川礼音	岐阜第一	1時間7分53秒	小林 終友	岐阜第一	1時間8分16秒	児玉東次郎	岐阜第一	1時間8分16秒
1kmタイムトライアル	児玉東次郎	岐阜第一	1'8"800	鳥澤 仁	岐阜第一	1'9"440	丹羽 礼流	岐南工	1'11"030
スプリント※予選タイム記載	清水 快辰	岐阜第一	11"270	松久 侑叶	岐南工	11"350	鳥澤 仁	岐阜第一	11"620
3kmインディヴィデュアルパーシュート	永井 琉生	岐阜第一	3'38"130	佐藤 綾祐	岐南工	3'41"780	大澤 匠貴	岐南工	4'7"010
スクラッチ	坂井 央雅	岐阜第一	7'57"440	下村 祐斗	岐南工		清水 優太	岐南工	
ケイリン	松久 侑叶	岐南工	11"240	坂井 央雅	岐阜第一		児玉東次郎	岐阜第一	
ポイントレース	佐藤 綾祐	岐南工	27点	藤木 広大	岐南工	24点	高野 一護	岐阜第一	18点
4km速度競走	永井 琉生	岐阜第一	4'56"700	丹羽 礼流	岐南工		下村 祐斗	岐南工	
4kmチームパーシュート	佐藤 綾祐	岐南工A	4'39"970	清水 快辰	岐阜第一A	4'41"910	岡本 悠我	岐南工B	5'2"810
	藤木 広大			永井 琉生			佐野 湧大		
	松波 来采			高野 一護			長谷 竜矢		
	丹羽 礼流			土井 太陽			森 柊那		
チームスプリント	坂井 央雅	岐阜第一A	1'19"570	松久 侑叶	岐南工A	1'21"330	中島 弘也	岐南工B	1'25"600
	鳥澤 仁			金森 祐樹			大澤 匠貴		
	児玉東次郎			志智 翔琉			長尾 匠真		
学校対抗	岐阜第一			岐南工			39点		

〔女子〕

種 目	1 位			2 位			3 位		
	氏名	学校	記録	氏名	学校	記録	氏名	学校	記録
個人タイムトライアルロードレース	吉村こころ	岐阜第一	3'50"290	伊東 優来	岐阜第一	4'6"560	日吉 彩華	岐阜第一	4'7"060
500mタイムトライアル	吉村こころ	岐阜第一	38"660	小澤かすみ	岐南工	39"390	伊東 優来	岐阜第一	42"030
2kmインディヴィデュアルパーシュート	吉村こころ	岐阜第一	2'47"290	小澤かすみ	岐南工	2'49"530	日吉 彩華	岐阜第一	2'56"630

岐阜県高等学校新人大会

令和6年10月14日(土)トラック競技(岐阜競輪場)

〔男子〕

種 目	1 位			2 位			3 位		
	氏名	学校	記録	氏名	学校	記録	氏名	学校	記録
1kmタイムトライアル	永井 琉生	岐阜第一	1'8"380	丹羽 礼流	岐南工	1'10"190	竹内 悠剛	岐阜第一	1'11"440
スプリント※予選タイム記載	清水 快晟	岐阜第一	11"180	金森 祐樹	岐南工	12"080	志田 海翔	岐阜第一	11"510
3kmインディヴィデュアルパーシュート	丹羽 礼流	岐南工	3'41"530	小林 柊友	岐阜第一	3'44"200	中島 弘也	岐南工	3'50"580
ケイリン	志田 海翔	岐阜第一	11"800	金森 祐樹	岐南工		清水 快晟	岐阜第一	
4km速度競走	永井 琉生	岐阜第一	5'13"960	竹内 悠剛	岐阜第一		志知 翔琉	岐南工	
ポイントレース(16km)	中島 弘也	岐南工	41点	小林 柊友	岐阜第一	30点	森 柊那	岐南工	13点
4kmチームパーシュート	中島 弘也 丹羽 礼流 金森 祐樹 森 柊那	岐南工A	4'51"600						
チームスプリント	永井 琉生 志田 海翔 清水 快晟	岐阜第一A	1'18"870						
学校対抗	岐阜第一		38点	岐南工		27点			

〔女子〕

種 目	1 位			2 位			3 位		
	氏名	学校	記録	氏名	学校	記録	氏名	学校	記録
1kmタイムトライアル	小澤かすみ	岐南工	1'18"240	伊東 優来	岐阜第一	1'20"330	西村たま子	岐阜第一	1'21"210
200mフライングタイムトライアル	小澤かすみ	岐南工	13"170	伊東 優来	岐阜第一	13"890	西村たま子	岐阜第一	13"990
3kmインディヴィデュアルパーシュート	小澤かすみ	岐南工	4'22"280	西村たま子	岐阜第一	4'23"160	日吉 彩華	岐阜第一	4'24"400

東海高等学校総合体育大会

令和6年6月14日(金)・15日(土) 岐阜県大垣市 大垣競輪場(周長400m)
16日(日) 岐阜県海津市 長良川サーブিসセンター

[男子]

種 目	2 位			3 位		
	氏名	学校	記録	氏名	学校	記録
1kmタイムトライアル	児玉東次郎	岐阜第一	1'9"534	松波 來采	岐南工	1'11"952
種 目	1 位			4 位		
	氏名	学校	記録	氏名	学校	記録
スプリント	清水 快晟	岐阜第一	11"255	金森 祐樹	岐南工	11"981
種 目	3 位			4 位		
	氏名	学校	記録	氏名	学校	記録
3kmインディヴィデュアルパーシュート	佐藤 綾祐	岐南工	3'39"271	永井 琉生	岐阜第一	3'40"343
種 目	1 位			7 位		
	氏名	学校	記録	氏名	学校	記録
ケイリン	松久 侑叶	岐南工	11"650	志田 海翔	岐阜第一	13"790
種 目	1 位			4 位		
	氏名	学校	記録	氏名	学校	記録
4km速度競走	丹羽 礼流	岐南工	5'8"530	成瀬 天満	岐阜第一	5'9"520
種 目	1 位			5 位		
	氏名	学校	記録	氏名	学校	記録
スクラッチレース	坂井 央雅	岐阜第一	10'55"170	下村 祐斗	岐南工	10'56"360
種 目	1 位			1 位		
	氏名	学校	記録	氏名	学校	記録
ポイントレース	藤木 広大	岐南工	57点	高野 一護	岐阜第一	48点
種 目	1 位			3 位		
	氏名	学校	記録	氏名	学校	記録
4kmチームパーシュート	佐藤 綾祐 藤木 広大 清水 優太 丹羽 礼流	岐南工	4'39"140	永井 琉生 清水 快晟 高野 一護 土井 太陽	岐阜第一	4'43"937
種 目	1 位			3 位		
	氏名	学校	記録	氏名	学校	記録
チームスプリント	児玉東次郎 坂井 央雅 鳥澤 仁	岐阜第一	1'18"262	松久 侑叶 中島 弘也 志智 翔琉	岐南工	1'21"628
種 目	7 位					
	氏名	学校	記録			
インディヴィデュアル・ロード・レース	長谷川礼音	岐南第一	時間12分05秒			
種 目	1 位			2 位		
	氏名	学校	記録	氏名	学校	記録
学校対抗		岐南工	68点		岐阜第一	66点

〔女子〕

種 目	1 位			2 位		
	氏名	学校	記録	氏名	学校	記録
500m タイムトライアル	吉村こころ	岐阜第一	38"556	小澤かすみ	岐南工	39"341

種 目	1 位			2 位			3 位		
	氏名	学校	記録	氏名	学校	記録	氏名	学校	記録
3kmインディヴィデュアルパーシュート	小澤かすみ	岐南工	2'49"094	吉村こころ	岐阜第一	2'52"086	日吉 彩華	岐阜第一	2'56"145

種 目	1 位			2 位		
	氏名	学校	記録	氏名	学校	記録
インディヴィデュアル・ロード・レース	日吉 彩華	岐阜第一	40'46"000	小澤かすみ	岐南工	40'48"000

全国高等学校総合体育大会

令和6年7月26日(金)～7月28日(日) 福岡県北九州市 北九州メディアドーム(周長400m)

7月29日(月) 大分県日田市 オートポリス

種 目	氏名	学校	記録	順位
4kmチームパーシュート	佐藤 綾祐 清水 優太 藤木 広大 丹羽 礼流	岐南工	4'22"166	1 位
女子個人ロードレース	日吉 彩華	岐阜第一	1時間16分30秒	2 位
スプリント	清水 快晟	岐阜第一	10"922	3 位
3kmインディヴィデュアルパーシュート	佐藤 綾祐	岐南工	3'32"127	5 位
チームスプリント	児玉東次郎 坂井 央雅 鳥澤 仁	岐阜第一	1'17"114	5 位
スクラッチ	坂井 央雅	岐阜第一		6 位
トラック総合		岐南工		6 位
トラック総合		岐阜第一		7 位
学校対抗		岐南工		7 位
学校対抗		岐阜第一		8 位



卓 球 部

専門委員長 廣 田 健 史

卓球専門部皆様のご理解とご協力により今年度も無事に終わることができました。心より感謝申し上げます。

県総体・県新人大会を通じて男女ともに学校対抗の部は、富田高校が優勝。しかしながら、県総体男子個人の部・シングルスでは、清凌高校の高瀬真輝が1位、坪内拓磨が3位、ダブルスでは、清凌高校の棚橋・川畑組みが1位、女子シングルスでは、関商工高校の児山由奈が3位に入るなど、富田高校以外の学校が奮起した年となった。

今年度の東海総体は、岐阜県多治見市の感謝と挑戦のTYK 体育館で開催した。学校対抗部の部は、男子富田高校と清凌高校、女子富田高校が3位に入賞。ダブルス男子の部は、清凌高校の川畑・棚橋組、女子の部は、堀部・中嶋組、林・袴田組が3位に入賞した。

長崎県大村市で開催されたR6 インターハイ・シングルの部で富田高校の村上健太がベスト32と岐阜県勢で最も良い成績だった。12月24日～26日、豊橋総合体育館で開催された東海選抜大会で男子は富田高校4位、女子は富田高校が3位で全国選抜の権利を得た。

1. 岐阜県高等学校総合体育大会卓球競技「学校対抗の部」

令和6年5月18・19日 於 大垣城ホール

男子学校対抗

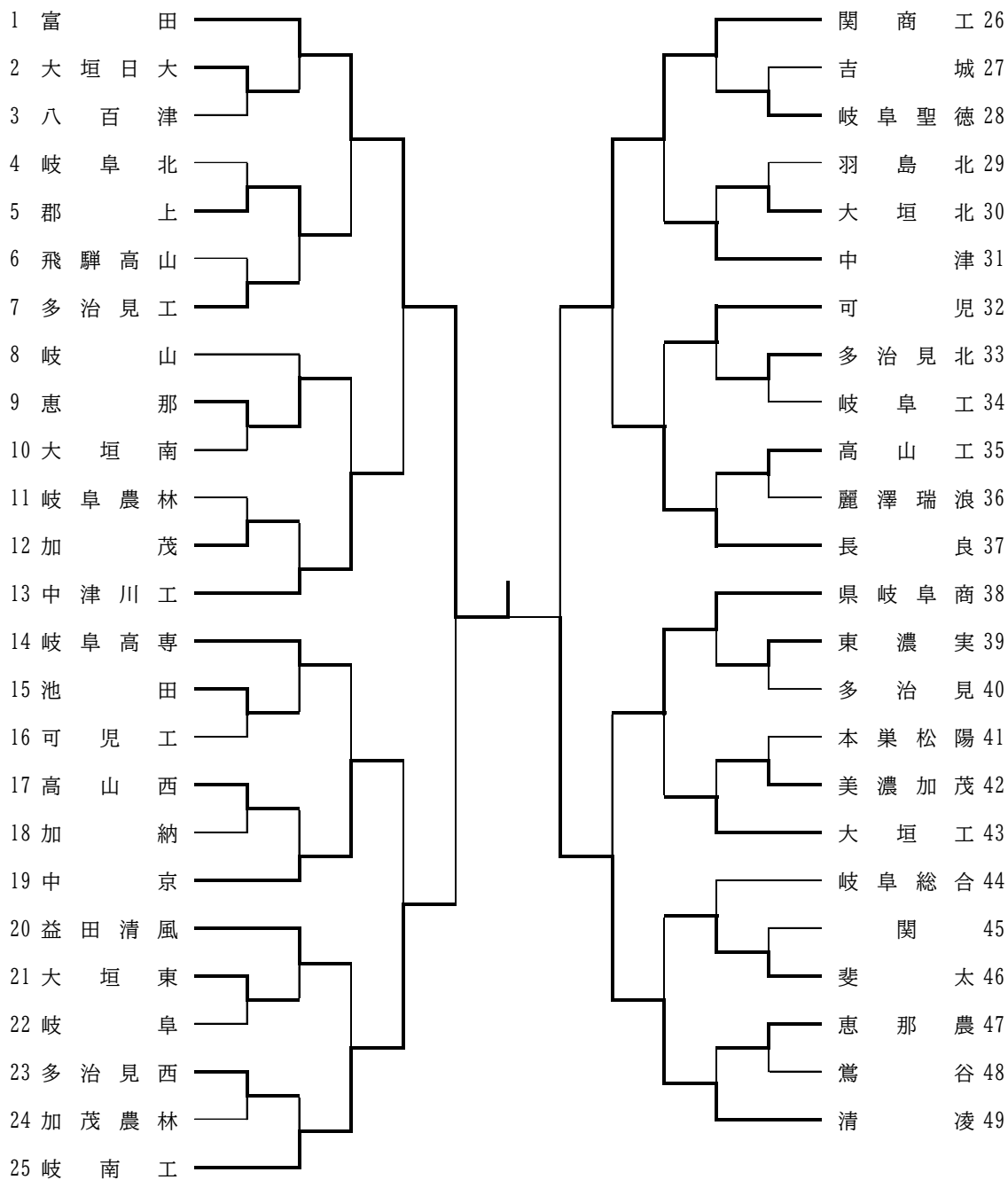

女子学校对抗

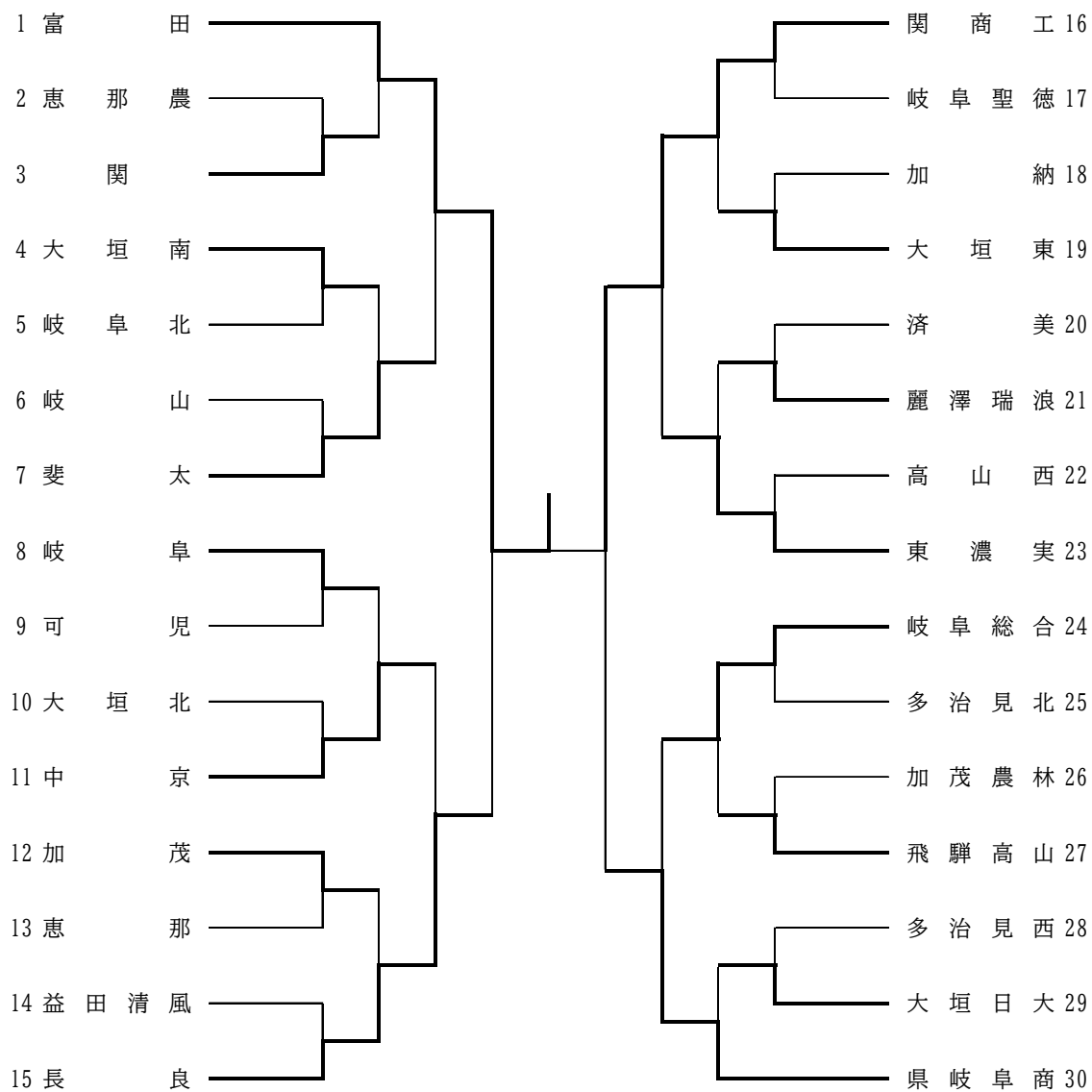

2 岐阜県高等学校総合体育大会卓球競技「個人の部」

令和6年5月25日 於 感謝と挑戦のTYK 体育館

個人の部（ダブルス）

《男子決勝リーグ戦》

	棚橋 川畑 清凌	小池 小澤 関商工	板倉 林 富田	村上 宇留島 富田	勝 敗	得 点	順 位
棚橋 川畑 清凌	—	11 7 7 11 11 11 — 7 11 11 —	11 11 11 11 — 2 7 8 —	11 11 12 11 — 8 9 10 —	3 - 0	6 /	1
小池 小澤 関商工	7 11 9 4 — 11 11 —	—	5 11 10 8 — 6 12 11 —	11 11 8 10 — 8 11 12 —	0 - 3	3 /	4
板倉 林 富田	2 7 8 — 11 11 —	11 12 11 — 5 10 8 —	—	10 11 4 8 — 12 7 11 11 —	1 - 2	4 /	3
村上 宇留島 富田	8 9 10 — 11 12 —	8 11 11 12 — 11 9 10 —	12 7 11 11 — 10 11 4 8 —	—	2 - 1	5 /	2

全国総体出場 (東海総体出場) 1位 棚橋・川畑 (清凌) 2位 村上・宇留島 (富田)
東海総体出場 3位 板倉・林 (富田) 4位 小池・小澤 (関商工)

《女子決勝リーグ戦》

	林 袴田 富田	堀部 中嶋 富田	石山 仲井 富田	児山 古田 関商工	勝 敗	得 点	順 位
林 袴田 富田	—	8 11 8 6 — 11 7 11 —	11 11 11 — 9 7 9 —	10 3 11 11 8 — 12 11 8 5 11 —	1 - 2	4 / 5 3	2
堀部 中嶋 富田	11 11 11 — 8 8 6 —	—	11 12 11 — 9 10 8 —	11 11 9 11 — 3 3 11 4 —	3 - 0	6 /	1
石山 仲井 富田	9 7 9 — 11 11 —	9 10 8 — 11 11 —	—	10 11 11 11 — 12 7 7 5 —	1 - 2	4 / 3 4	4
児山 古田 関商工	12 11 8 5 11 — 10 3 11 11 8 —	3 11 11 — 11 9 11 —	12 7 7 5 — 10 11 11 11 —	—	1 - 2	4 / 4 5	3

全国総体出場 (東海総体出場) 1位 堀部・中嶋 (富田) 2位 林・袴田 (富田)
東海総体出場 3位 児山・古田 (関商工) 4位 石山・仲井 (富田)

男子個人の部（シングルス）
《一次リーグ戦》

Aリーグ	村上 健太 (富田)	川畑 孔明 (清凌)	坪内 拓磨 (清凌)	佐藤 快音 (富田)	勝 敗	得 点	順 位
村上 健太 (富田)	/	1 6 11 7 3 6 11	3 8 11 14 12 11 5 11 6	1 9 11 14 12 11 8 11 7	2 - 1	5 /	1
川畑 孔明 (清凌)	3 11 6 11 11	/	1 9 11 5 11 11 6	0 10 11 10 12 10 12	1 - 2	4 /	4
坪内 拓磨 (清凌)	1 12 14 6 11	3 11 9 6 5 11 6	1 8 11 11 7 10 12 6 11	3 11 8 7 11 12 10 11 6	2 - 1	5 /	2
佐藤 快音 (富田)	1 12 14 8 7	3 11 9 12 10 11 10	2 8 11 11 7 10 12 6 11	3 11 8 11 7 12 10 11 6	1 - 2	4 /	3

Bリーグ	高瀬 真輝 (清凌)	倉田 樹 (富田)	小山内 佑薫 (富田)	林 海聖 (富田)	勝 敗	得 点	順 位
高瀬 真輝 (清凌)	/	3 7 11 6 4 12 10 11 6	2 13 11 16 4 11 14 12 0	1 11 9 11 5 11 7 11 1	3 - 0	6 /	1
倉田 樹 (富田)	2 11 7 10 11 6 11	/	3 11 4 11 11 12 8 12 10	0 11 6 11 4 11 8 11 0	2 - 1	5 /	2
小山内 佑薫 (富田)	0 11 13 4 11 14 16	2 4 11 13 9 8 11 10 12	3 11 4 13 11 8 11 11 11	2 9 11 13 11 11 13 11 4 11 7	1 - 2	4 /	3
林 海聖 (富田)	1 9 11 5 6 7 11	0 4 11 4 8 8 11	2 11 9 13 11 4 11 4 11	3 11 8 11 13 11 11 11 11	0 - 3	3 /	4

《決勝リーグ戦・対抗戦》

★決勝戦

Aリーグ4位

村上 健太
(富田)

0 (12 14
6 11
9) 3

Bリーグ1位

高瀬 真輝
(清凌)

★3位～6位決定リーグ戦

	坪内 拓磨 (清凌)	倉田 樹 (富田)	佐藤 快音 (富田)	小山内 佑薫 (富田)	勝 敗	得 点	順 位
坪内 拓磨 (清凌)	/	3 11 6 11 8 11 9	0 11 8 12 10 11 6	2 11 6 11 7 11 9	3 - 0	6 /	3
倉田 樹 (富田)	0 6 11 8 9	/	3 11 3 11 8	0 11 4 11 13 12 8 12 10	2 - 1	5 /	4
佐藤 快音 (富田)	2 8 11 11 7 10 5 6 12	0 3 11 9 11 8 11	3 11 8 11 11 11 3	1 11 7 11 11 9 13 11 11	0 - 3	3 /	5
小山内 佑薫 (富田)	1 6 11 7 11 9 6	2 4 11 13 9 8 11 10 12	3 7 11 13 8 11 9	1 11 8 11 11 11 9	1 - 2	4 /	6

★7位、8位決定戦

Aリーグ4位

川畑 孔明
(清凌)

3 (8 11
12 10
8 10
11 2) 2

Bリーグ4位

林 海聖
(富田)

全国総体出場
(東海総体出場)

1位 高瀬 真輝 (清凌)
3位 坪内 拓磨 (清凌)

2位 村上 健太 (富田)
4位 倉田 樹 (富田)

東海総体出場

5位 佐藤 快音 (富田)
7位 川畑 孔明 (清凌)

6位 小山内 佑薫 (富田)
8位 林 海聖 (富田)

《卓球競技・女子個人の部（シングルス）》
《一次リーグ戦》

Aリーグ	堀部 美空 (富田)	金谷 留李那 (富田)	袴田 莉音 (富田)	大竹 愛 (富田)	勝 敗	得 点	順 位
堀部 美空 (富田)	/	2 11 5 7 11 10 7 11 8	3 11 3 12 10 11 4 11 0	3 11 6 11 4 11 5 11 1	2 - 1	5 /	1
金谷 留李那 (富田)	3 5 11 7 7 12 11	/	1 11 7 9 11 4 4	2 11 6 8 7 10 12 11 12	1 - 2	4 /	4
袴田 莉音 (富田)	0 10 4 4 11	3 7 11 11 9 11 4	/	3 11 7 11 7 11 8 11 1	2 - 1	5 /	2
大竹 愛 (富田)	1 6 11 4 7 5 11	3 6 9 11 11 11 12 12 10	2 7 11 7 11 8 11 7 10	/	1 - 2	4 /	3

Bリーグ	児山 由奈 (関商工)	林 ひかる (富田)	中嶋 光稀 (富田)	森川 珠結 (富田)	勝 敗	得 点	順 位
児山 由奈 (関商工)	/	2 11 7 11 4 8 11 8 11	3 11 13 11 4 11 6 11 1	3 11 6 11 11 13 9 11 11	2 - 1	5 /	2
林 ひかる (富田)	3 7 11 11 8 11 8	/	3 12 10 11 9 11 8	3 5 11 16 14 12 5 10 1	3 - 0	6 /	1
中嶋 光稀 (富田)	1 13 4 6 7	3 10 12 9 11 8 11	3 11 9 11 11 11 3	3 9 11 11 7 11 7 11 6	1 - 2	4 /	3
森川 珠結 (富田)	1 6 11 11 8 11 13	3 11 5 14 16 10 12	3 11 9 7 11 6 11	/	0 - 3	3 /	4

《決勝リーグ戦・対抗戦》

★決勝戦

Aリーグ1位

堀部 美空
(富田)

3 (12 10
11 8
11 6) 0

Bリーグ1位

林 ひかる
(富田)

★3位～6位決定リーグ戦

	袴田 莉音 (富田)	児山 由奈 (関商工)	大竹 愛 (富田)	中嶋 光稀 (富田)	勝 敗	得 点	順 位
袴田 莉音 (富田)	/	2 11 9 7 11 8 11 11 6	3 11 7 6 11 11 8	2 5 11 5 11 14 12 11 14	1 - 2	4 /	5
児山 由奈 (関商工)	3 9 11 7 11 11 8 6 11	/	3 11 8 11 6 11 0	3 11 13 11 4 11 6 11 7	3 - 0	6 /	3
大竹 愛 (富田)	1 7 11 7 8 11 6	3 8 11 6 11 6 11	/	0 5 11 9 11 2 11	0 - 3	3 /	6
中嶋 光稀 (富田)	3 11 5 12 5 9 14 11 12	2 13 11 4 11 6 11 7 11	3 11 5 11 9 11 2	/	2 - 1	5 /	4

★7位、8位決定戦

Aリーグ4位

金谷 留李那
(富田)

3 (13 11
11 4
11 5) 0

Bリーグ4位

森川 珠結
(富田)

全国総体出場
(東海総体出場)

1位 堀部 美空 (富田)
3位 児山 由奈 (関商工)

2位 林 ひかる (富田)
4位 中嶋 光稀 (富田)

東海総体出場

5位 袴田 莉音 (富田)
7位 金谷 留李那 (富田)

6位 大竹 愛 (富田)
8位 森川 珠結 (富田)

3 岐阜県高等学校新人卓球大会

(全国選抜卓球大会東海大会選考会県予選 兼 東海高校新人卓球大会県予選)

令和6年11月9・10日 於 感謝と挑戦のTYK 体育館

【男子予選トーナメント】

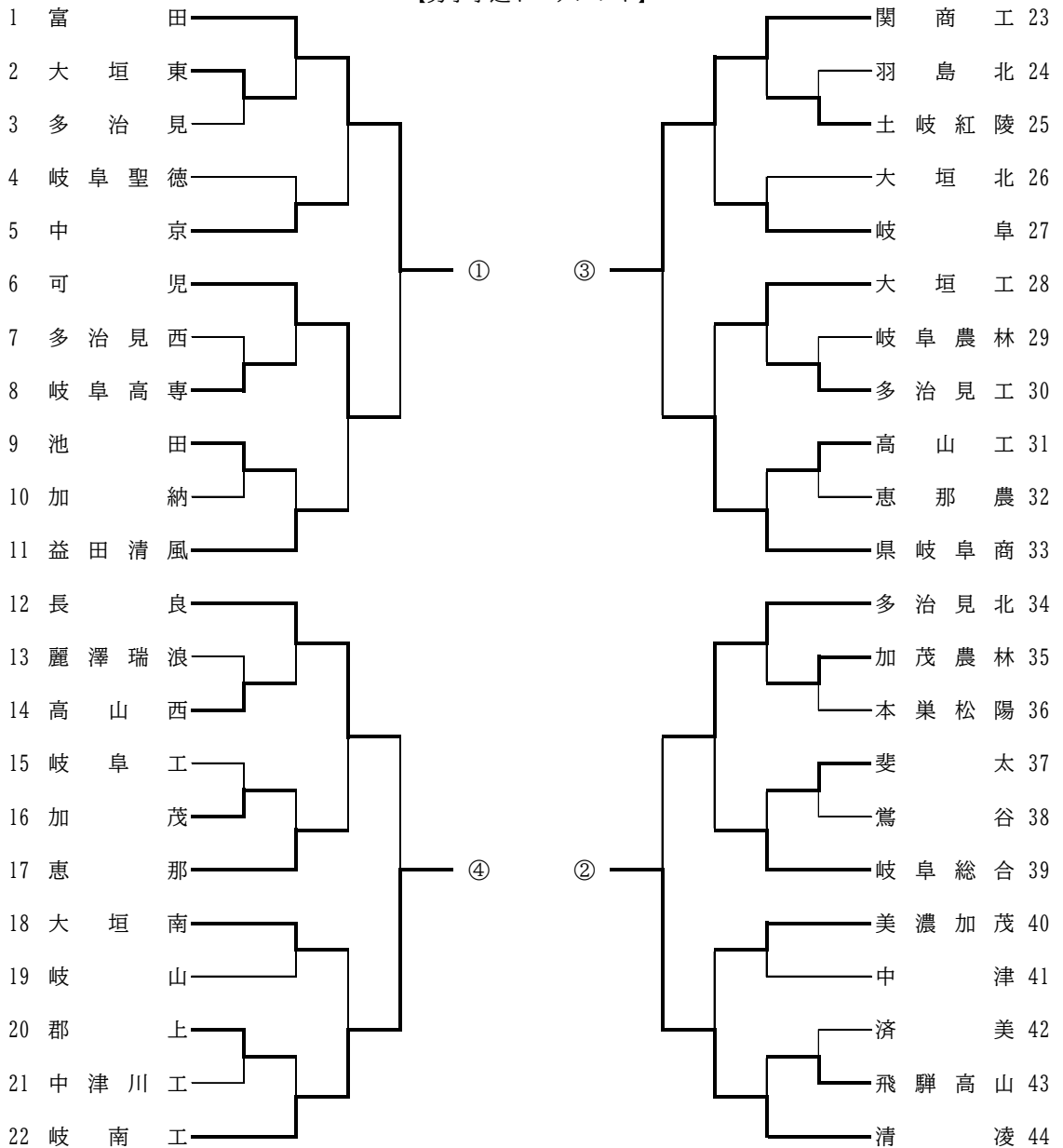

男子学校対抗

【男子決勝リーグ】

学校名	富 田	清 凌	関 商 工	岐 南 工	勝 点	勝 率	順 位
① 富 田		3 - 0	3 - 0	3 - 1	6		1 位
② 清 凌	0 - 3		3 - 0	3 - 0	5		2 位
③ 関 商 工	0 - 3	0 - 3		1 - 3	3		4 位
④ 岐 南 工	1 - 3	0 - 3	3 - 1		4		3 位

東海選考会出場

1. 富 田 2. 清 凌 3. 岐 南 工 4. 関 商 工

【男子順位決定リーグ（5位～8位）】

学校名	可 児	多 治 見 北	県 岐 阜 商	長 良	勝 点	勝 率	順 位
① 可 児		1 - 3	0 - 3	0 - 3	3		8 位
② 多 治 見 北	3 - 1		0 - 3	2 - 3	4		7 位
③ 県 岐 阜 商	3 - 0	3 - 0		3 - 2	6		5 位
④ 長 良	3 - 0	3 - 2	2 - 3		5		6 位

【女子予選トーナメント】

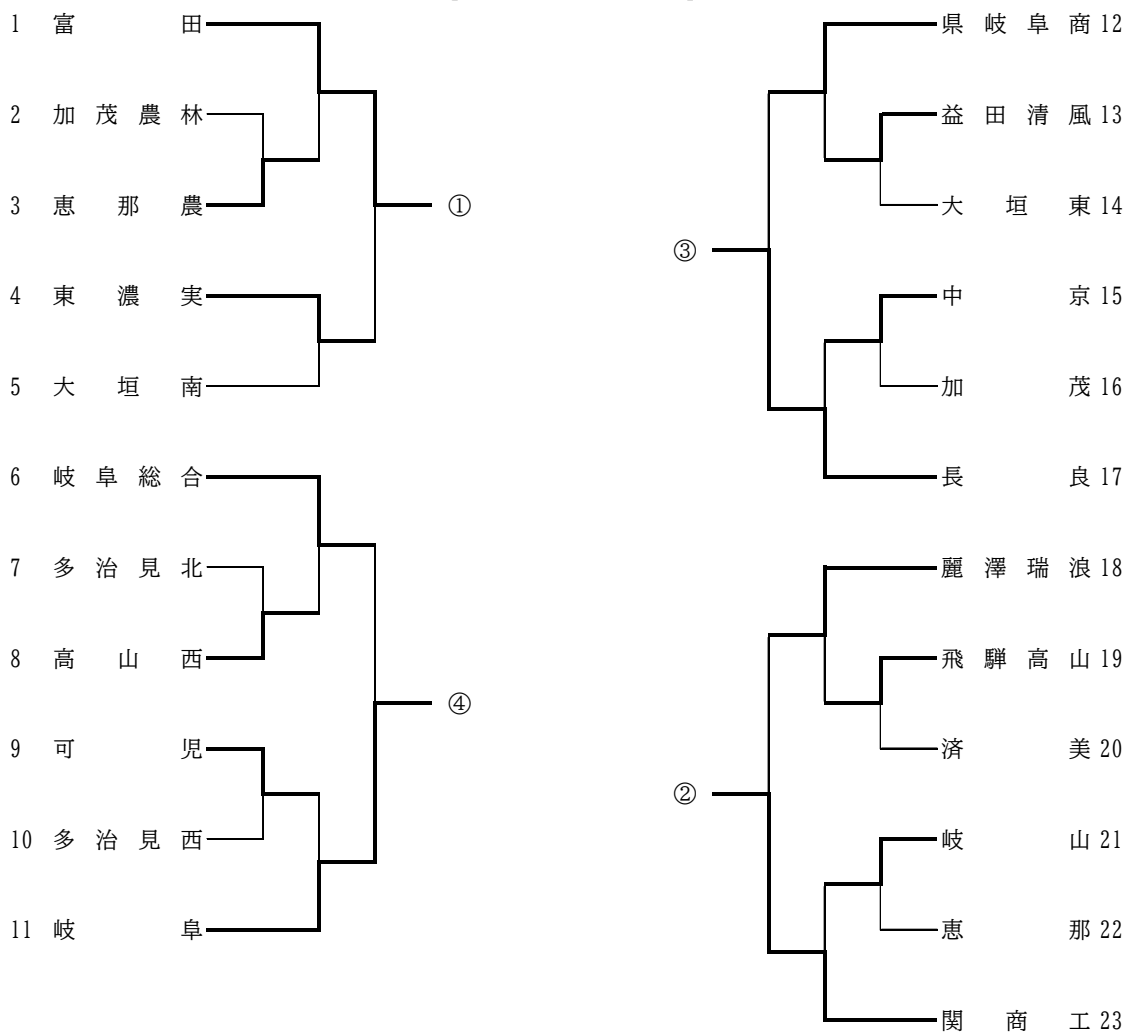

女子学校対抗

【女子決勝リーグ】

学校名	富 田	関 商 工	長 良	岐 阜	勝 点	勝 率	順 位
① 富 田		3 - 0	3 - 0	3 - 1	6		1 位
② 関 商 工	0 - 3		3 - 0	3 - 0	5		2 位
③ 長 良	0 - 3	0 - 3		3 - 1	4		3 位
④ 岐 阜	1 - 3	0 - 3	1 - 3		3		4 位

東海選考会出場

1. 富 田 2. 関 商 工 3. 長 良 4. 岐 阜

【女子順位決定リーグ（5位～8位）】

学校名	東 濃 実	麗澤瑞浪	県岐阜商	岐阜総合	勝 点	勝 率	順 位
① 東 濃 実		L - W	L - W	L - W	0		8 位
② 麗澤瑞浪	W - L		2 - 3	1 - 3	4		7 位
③ 県岐阜商	W - L	3 - 2		3 - 1	6		5 位
④ 岐阜総合	W - L	3 - 1	1 - 3		5		6 位

4 東海高等学校総合体育大会 卓球競技

期 日 令和6年6月22日(土)~23日(日)

会 場 感謝と挑戦のTYK 体育館

< 女子学校対抗(GT)の部 >

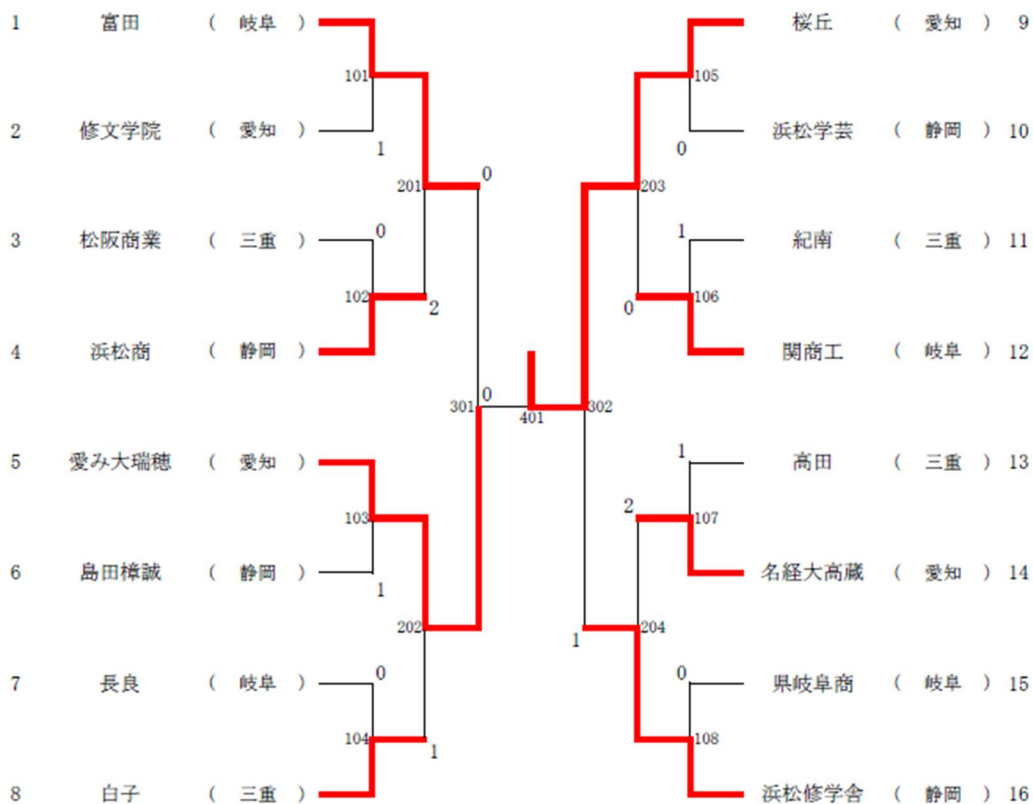

順位	学校名	県名	順位	学校名	県名
1位	桜丘高等学校	愛知	2位	愛知みずほ大学瑞穂高等学校	愛知
3位	富田高等学校	岐阜	3位	浜松修学舎高等学校	静岡

＜ 男子学校対抗(BT)の部 ＞

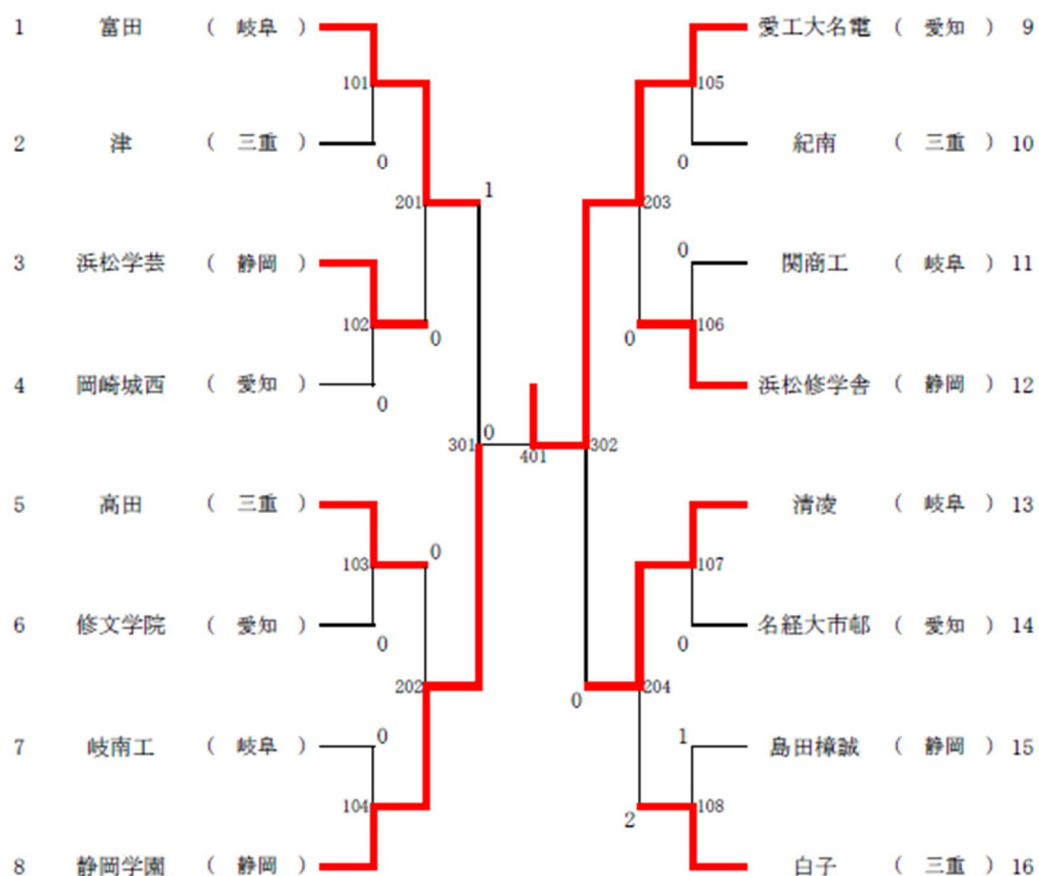

順位	学校名	県名	順位	学校名	県名
1位	愛知工業大学名電高等学校	愛知	2位	静岡学園高等学校	静岡
3位	清凌高等学校	岐阜	3位	富田高等学校	岐阜

< 女子ダブルス(GD)の部 >

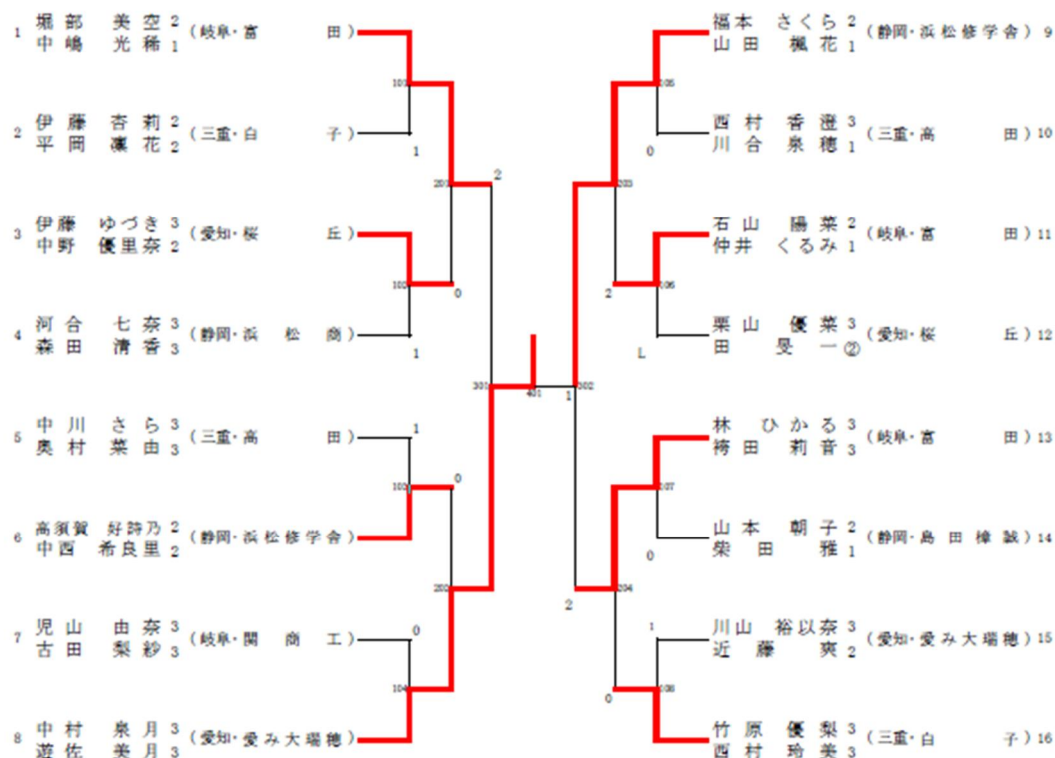

準 決 勝	堀部 美空 中嶋 光稀 (岐阜・富田)	$2 \left\{ \begin{array}{l} 9 - 11 \\ 11 - 7 \\ 11 - 10 \\ 9 - 11 \\ 8 - 11 \end{array} \right\} 3$	中村 泉月 遊佐 美月 (愛知・愛み大瑞穂)
	福本 さくら 山田 楓花 (静岡・浜松修学舎)	$3 \left\{ \begin{array}{l} 6 - 11 \\ 5 - 11 \\ 11 - 6 \\ 11 - 5 \\ 11 - 7 \end{array} \right\} 2$	林 ひかる 袴田 莉音 (岐阜・富田)
決 勝	中村 泉月 遊佐 美月 (愛知・愛み大瑞穂)	$3 \left\{ \begin{array}{l} 11 - 9 \\ 11 - 8 \\ 6 - 11 \\ 11 - 6 \\ - \end{array} \right\} 1$	福本 さくら 山田 楓花 (静岡・浜松修学舎)

順位	選手名	県名	学校名	順位	選手名	県名	学校名
1位	中村 泉月 遊佐 美月	愛知	愛知みずほ大学 瑞穂高等学校	2位	福本 さくら 山田 楓花	静岡	浜松修学舎 高等学校
3位	堀部 美空 中嶋 光稀	岐阜	富田高等学校	3位	林 ひかる 袴田 莉音	岐阜	富田高等学校

＜男子ダブルス(BD)の部＞

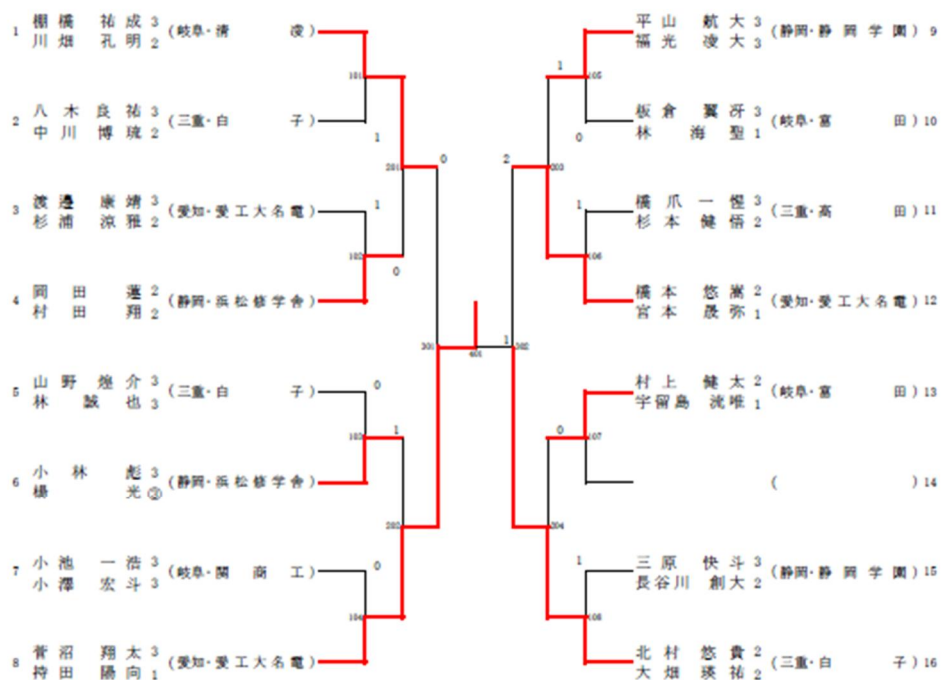

準 決 勝	柳橋 祐成 川畑 孔明 (岐阜・清凌)	$\begin{Bmatrix} 9 & - & 11 \\ 11 & - & 13 \\ 9 & - & 11 \\ - & - & - \\ - & - & - \end{Bmatrix}$	菅沼 翔太 持田 隼向 (愛知・愛工大名電)
	橋本 悠嵩 宮本 辰弥 (愛知・愛工大名電)	$\begin{Bmatrix} 11 & - & 8 \\ 11 & - & 6 \\ 6 & - & 11 \\ 9 & - & 11 \\ 6 & - & 11 \end{Bmatrix}$	北村 悠貴 大畑 瑛祐 (三重・白子)
決 勝	菅沼 翔太 持田 隼向 (愛知・愛工大名電)	$\begin{Bmatrix} 11 & - & 2 \\ 9 & - & 11 \\ 12 & - & 10 \\ 11 & - & 7 \\ - & - & - \end{Bmatrix}$	北村 悠貴 大畑 瑛祐 (三重・白子)

順位	選手名	県名	学校名	順位	選手名	県名	学校名
1位	菅沼 翔太 持田 隼向	愛知	愛知工業大学 名電高等学校	2位	北村 悠貴 大畑 瑛祐	三重	白子高等学校
3位	柳橋 祐成 川畑 孔明	岐阜	清凌高等学校	3位	橋本 悠嵩 宮本 辰弥	愛知	愛知工業大学 名電高等学校

<女子シングルス(GS)の部>

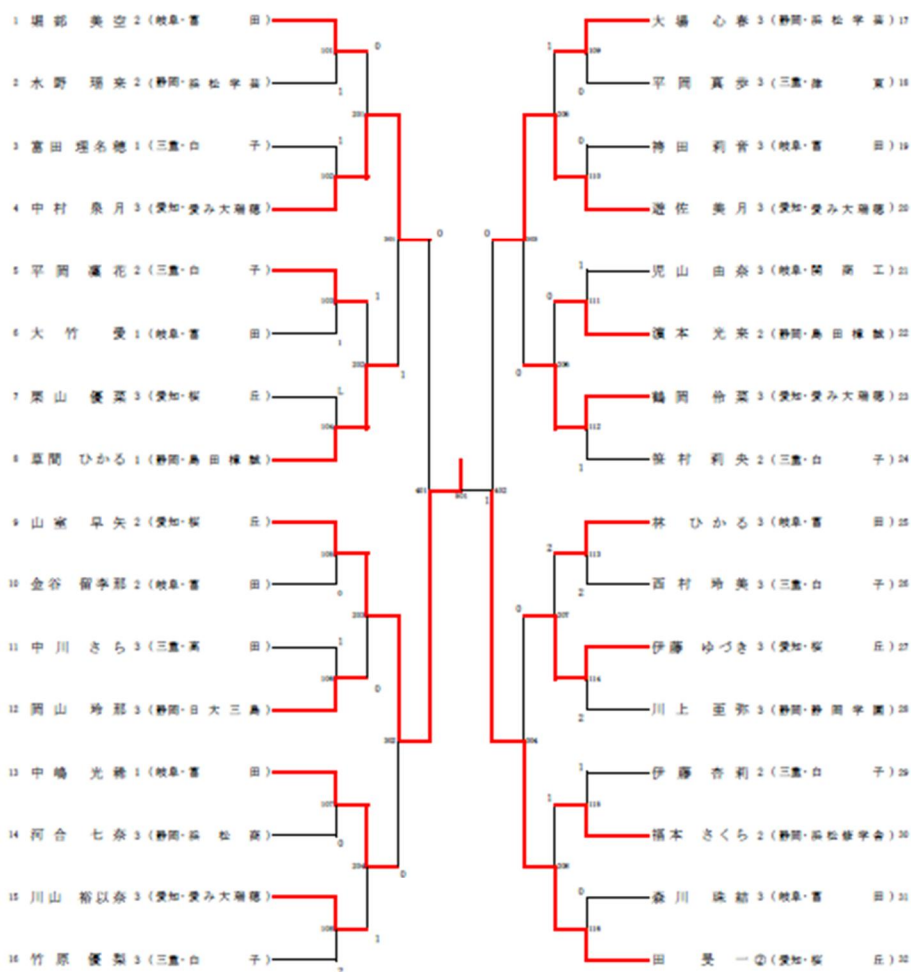

準 決 勝	中村 泉月 (愛知・愛み大瑞穂)	$\left\{ \begin{array}{l} 6 \\ 6 \\ 9 \\ - \\ - \end{array} \right\} 3$	山室 早矢 (愛知・桜丘)
	遊佐 美月 (愛知・愛み大瑞穂)	$\left\{ \begin{array}{l} 6 \\ 7 \\ 7 \\ - \\ - \end{array} \right\} 3$	田 旻一 (愛知・桜丘)
決 勝	山室 早矢 (愛知・桜丘)	$\left\{ \begin{array}{l} 11 \\ 11 \\ 6 \\ 11 \\ - \end{array} \right\} 1$	田 旻一 (愛知・桜丘)

順位	選手名	県名	学校名	順位	選手名	県名	学校名
1位	山室 早矢	愛知	桜丘高等学校	2位	田 旻一	愛知	桜丘高等学校
3位	中村 泉月	愛知	愛知小平法科大学 瑞穂高等学校	3位	遊佐 美月	愛知	愛知小平法科大学 瑞穂高等学校

<男子シングルス(BS)の部>

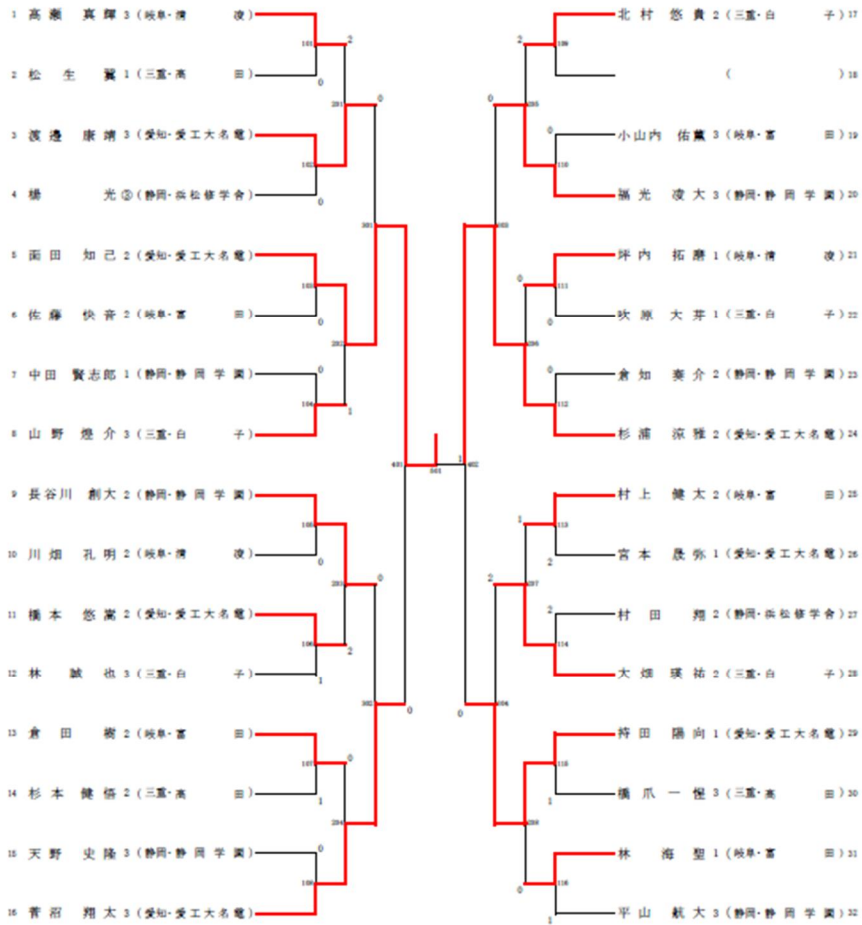

準 決 勝	面田 知己 (愛知・愛工大名電)	$\left\{ \begin{array}{l} 11 - 8 \\ 11 - 7 \\ 11 - 9 \\ - \\ - \end{array} \right\} 0$	菅沼 翔太 (愛知・愛工大名電)
	杉浦 涼雅 (愛知・愛工大名電)	$\left\{ \begin{array}{l} 11 - 8 \\ 11 - 9 \\ 11 - 6 \\ - \\ - \end{array} \right\} 0$	持田 隼向 (愛知・愛工大名電)
決 勝	面田 知己 (愛知・愛工大名電)	$\left\{ \begin{array}{l} 11 - 8 \\ 6 - 11 \\ 11 - 7 \\ 11 - 7 \\ - \end{array} \right\} 1$	杉浦 涼雅 (愛知・愛工大名電)

順位	選手名	県名	学校名	順位	選手名	県名	学校名
1位	面田 知己	愛知	愛知工業大学 名電高等学校	2位	杉浦 涼雅	愛知	愛知工業大学名 電高等学校
3位	菅沼 翔太	愛知	愛知工業大学 名電高等学校	3位	持田 隼向	愛知	愛知工業大学名 電高等学校

5 第52回全国高等学校選抜卓球大会東海選考会 兼 東海高等学校新人卓球大会

期 日 令和6年12月24日(火)～26日(木)

会 場 豊橋総合体育館

女子予選リーグ (Aリーグ)

	白子 (三重県)	桜丘 (愛知県)	長良 (岐阜県)	浜松商業 (静岡県)	安城学園 (愛知県)	試合 得点	勝/負	順位
白子 (三重県)		1 - 3	3 - 0	3 - 2	3 - 1	7	3/1	2
桜丘 (愛知県)	3 - 1		3 - 0	3 - 0	3 - 0	8	4/0	1
長良 (岐阜県)	0 - 3	0 - 3		0 - 3	1 - 3	4	0/4	5
浜松商業 (静岡県)	2 - 3	0 - 3	3 - 0		2 - 3	5	1/3	4
安城学園 (愛知県)	1 - 3	0 - 3	3 - 1	3 - 2		6	2/2	3

女子予選リーグ (Bリーグ)

	愛み大福穂 (愛知県)	関商工 (岐阜県)	島田樟誠 (静岡県)	上野 (三重県)	岡崎北 (愛知県)	試合 得点	勝/負	順位
愛み大福穂 (愛知県)		3 - 0	3 - 1	3 - 0	3 - 0	8	4/0	1
関商工 (岐阜県)	0 - 3		0 - 3	3 - 0	3 - 2	6	2/2	3
島田樟誠 (静岡県)	1 - 3	3 - 0		3 - 0	3 - 0	7	3/1	2
上野 (三重県)	0 - 3	0 - 3	0 - 3		2 - 3	4	0/4	5
岡崎北 (愛知県)	0 - 3	2 - 3	0 - 3	3 - 2		5	1/3	4

女子予選リーグ (Cリーグ)

	浜松修学舎 (静岡県)	高田 (三重県)	名経大高蔵 (愛知県)	岐阜卓 (岐阜県)	静岡東 (静岡県)	試合 得点	勝/負	順位
浜松修学舎 (静岡県)		W/O W	3 - 0	3 - 1	3 - 0	8	4/0	1
高田 (三重県)	W/O L		W/O L	W/O L	W/O L	0	0/0	5
名経大高蔵 (愛知県)	0 - 3	W/O W		3 - 1	3 - 0	7	3/1	2
岐阜卓 (岐阜県)	1 - 3	W/O W	1 - 3		1 - 3	5	1/3	4
静岡東 (静岡県)	0 - 3	W/O W	0 - 3	3 - 1		6	2/2	3

女子予選リーグ (Dリーグ)

	富田 (岐阜県)	浜松学芸 (静岡県)	松阪商業 (三重県)	修文学院 (愛知県)	四日市農芸 (三重県)	試合 得点	勝/負	順位
富田 (岐阜県)		3 - 0	3 - 0	3 - 1	3 - 0	8	4/0	1
浜松学芸 (静岡県)	0 - 3		3 - 0	3 - 0	3 - 0	7	3/1	2
松阪商業 (三重県)	0 - 3	0 - 3		0 - 3	3 - 2	5	1/3	4
修文学院 (愛知県)	1 - 3	0 - 3	3 - 0		3 - 0	6	2/2	3
四日市農芸 (三重県)	0 - 3	0 - 3	2 - 3	0 - 3		4	0/4	5

※ 勝ち:2点 負け:1点 棄権:0点 試合得点と同じ場合:勝ち数/負け数

【 女子決勝トーナメント 】

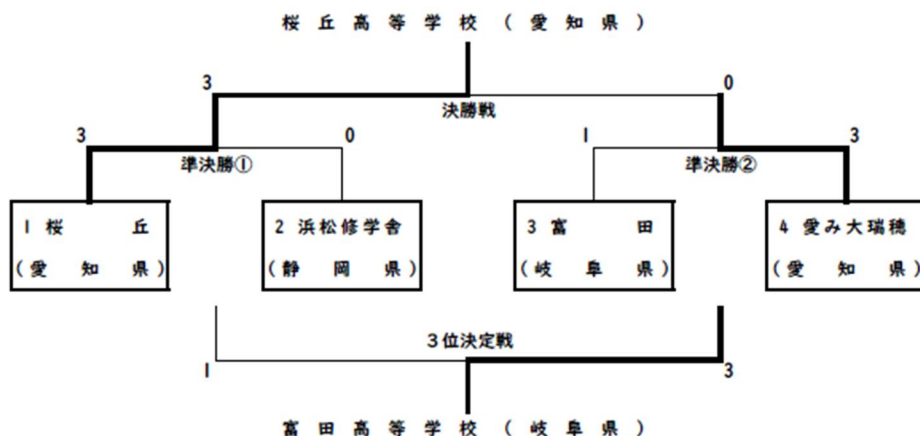

【 女子代表決定リーグ(各リーグ予選2位) 】

校名	A 白子 (三重県)	B 島田樟誠 (静岡県)	C 名経大高蔵 (愛知県)	D 浜松学芸 (静岡県)	試合 得点	勝/負	順位
A 白子 (三重県)		2 - 3	0 - 3	3 - 2	4	1 - 2	7
B 島田樟誠 (静岡県)	3 - 2		3 - 1	3 - 1	6	3 - 0	5
C 名経大高蔵 (愛知県)	3 - 0	1 - 3		3 - 0	5	2 - 1	6
D 浜松学芸 (静岡県)	2 - 3	1 - 3	0 - 3		3	0 - 3	8

※ 女子代表決定リーグ試合順序

	①	②
第1試合	A - D	B - C
第2試合	①勝 - ②負	①負 - ②勝
第3試合	残りの組合せ対戦	

男子予選リーグ (Aリーグ)

	富田 (岐阜県)	岡崎城西 (愛知県)	浜松学芸 (静岡県)	桑名西 (三重県)	錦城丘 (愛知県)	試合 得点	勝/負	順位
富田 (岐阜県)		3 - 0	3 - 1	3 - 0	3 - 0	8	4/0	1
岡崎城西 (愛知県)	0 - 3		2 - 3	3 - 0	3 - 0	6	2/2	3
浜松学芸 (静岡県)	1 - 3	3 - 2		3 - 0	3 - 0	7	3/1	2
桑名西 (三重県)	0 - 3	0 - 3	0 - 3		3 - 1	5	1/3	4
錦城丘 (愛知県)	0 - 3	0 - 3	0 - 3	1 - 3		4	0/4	5

男子予選リーグ (Bリーグ)

	愛工大名電 (愛知県)	浜松修学舎 (静岡県)	津 (三重県)	関商工 (岐阜県)	半田工科 (愛知県)	試合 得点	勝/負	順位
愛工大名電 (愛知県)		3 - 1	3 - 0	3 - 0	3 - 0	8	4/0	1
浜松修学舎 (静岡県)	1 - 3		3 - 0	3 - 0	3 - 0	7	3/1	2
津 (三重県)	0 - 3	0 - 3		1 - 3	1 - 3	4	0/4	5
関商工 (岐阜県)	0 - 3	0 - 3	3 - 1		3 - 0	6	2/2	3
半田工科 (愛知県)	0 - 3	0 - 3	3 - 1	0 - 3		5	1/3	4

男子予選リーグ (Cリーグ)

	静岡学園 (静岡県)	高田 (三重県)	岐南工業 (岐阜県)	菊華 (愛知県)	浜松工業 (静岡県)	試合 得点	勝/負	順位
静岡学園 (静岡県)		3 - 0	3 - 0	3 - 0	3 - 0	8	4/0	1
高田 (三重県)	0 - 3		3 - 0	3 - 0	3 - 0	7	3/1	2
岐南工業 (岐阜県)	0 - 3	0 - 3		3 - 0	1 - 3	5	1/3	4
菊華 (愛知県)	0 - 3	0 - 3	0 - 3		0 - 3	4	0/4	5
浜松工業 (静岡県)	0 - 3	0 - 3	3 - 1	3 - 0		6	2/2	3

男子予選リーグ (Dリーグ)

	白子 (三重県)	清凌 (岐阜県)	名古屋工業 (愛知県)	浜松商業 (静岡県)	松阪 (三重県)	試合 得点	勝/負	順位
白子 (三重県)		3 - 0	3 - 0	3 - 0	3 - 0	8	4/0	1
清凌 (岐阜県)	0 - 3		3 - 0	3 - 1	3 - 0	7	3/1	2
名古屋工業 (愛知県)	0 - 3	0 - 3		2 - 3	3 - 0	5	1/3	4
浜松商業 (静岡県)	0 - 3	1 - 3	3 - 2		3 - 0	6	2/2	3
松阪 (三重県)	0 - 3	0 - 3	0 - 3	0 - 3		4	0/4	5

※ 勝ち:2点 負け:1点 棄権:0点 試合得点と同じ場合:勝ち数/負け数

【 男子決勝トーナメント 】

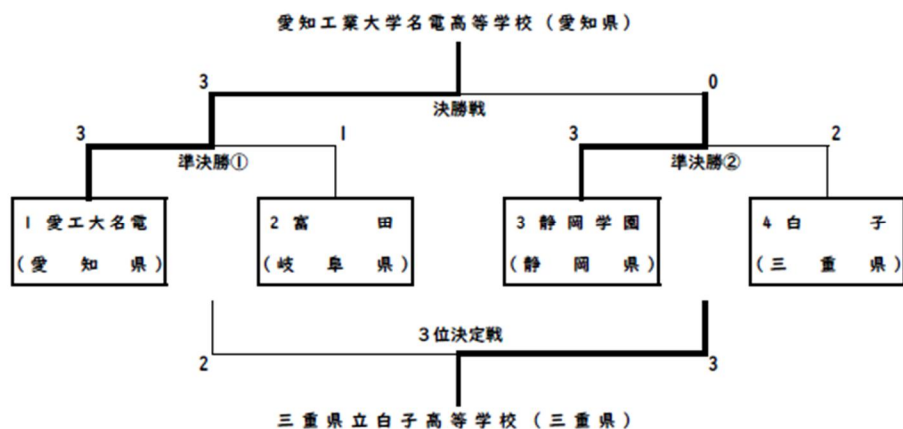

【 男子代表決定リーグ(各リーグ予選2位) 】

校名	A 浜松学芸 (静岡県)	B 浜松修学舎 (静岡県)	C 高田 (三重県)	D 清凌 (岐阜県)	試合 得点	勝/負	順位
A 浜松学芸 (静岡県)		1 - 3	2 - 3	0 - 3	3	0 - 3	8
B 浜松修学舎 (静岡県)	3 - 1		3 - 0	3 - 2	6	3 - 0	5
C 高田 (三重県)	3 - 2	0 - 3		1 - 3	4	1 - 2	7
D 清凌 (岐阜県)	3 - 0	2 - 3	3 - 1		5	2 - 1	6

※ 男子代表決定リーグ試合順序

	①	②
第1試合	A - D	B - C
第2試合	①勝 - ②負	①負 - ②勝
第3試合	残りの組合せ対戦	



ホ ッ ケ ー 部

専門委員長 長尾美和

本年度も関係各位のご尽力、ご協力で各大会が無事終了することができ、深く感謝申し上げます。

本年度の我が専門部は、インターハイでは、女子代表高校の岐阜各務野高校が準優勝という結果を残し、国民スポーツ大会では、少年女子が優勝、少年男子が3位と上位成績を収めました。男女4チームが出場した全国選抜大会の結果は、女子 岐阜各務野が準優勝、男子 岐阜総合学園と岐阜各務野、女子 岐阜総合学園がともに「ベスト16」という成績を残しました。昨年に比べ岐阜県の高校ホッケーが巻き返しを図れた1年でした。

2月に開催した新人大会では、男子は岐阜総合学園高校、女子は岐阜各務野高校が優勝しました。

来年度も全国選抜大会は岐阜県開催となり、今まで以上に今後のレベルアップを図り、女子 岐阜各務野はインターハの王座奪還に向け、また、男子は熾烈な県内の争いを制したチームが全国大会で上位を狙います。男女ともに、大いに期待したいです。

1 岐阜県高等学校総合体育大会

5月18日、19日 川崎重工ホッケースタジアム

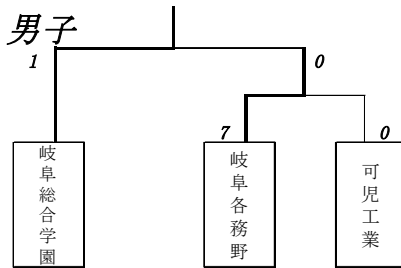

【結果】

- 優勝 岐阜総合学園高等学校
- 2位 岐阜各務野高等学校
- 3位 可児工業高等学校

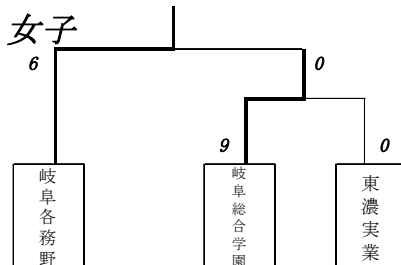

【結果】

- 優勝 岐阜各務野高等学校
- 2位 岐阜総合学園高等学校
- 3位 東濃実業・可児工業

2 第71回東海高等学校総合体育大会ホッケー競技

6月22日、23日 川崎重工ホッケースタジアム

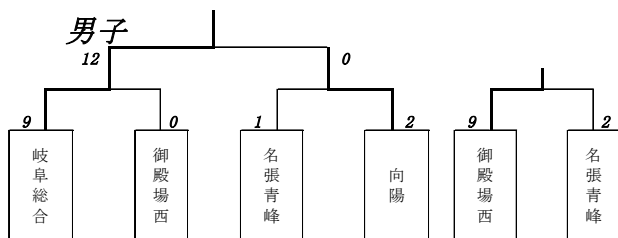

【結果】

- 優勝 岐阜総合学園高等学校
- 2位 向陽高等学校
- 3位 御殿場西高等学校
- 4位 名張青峰・名張高等学校

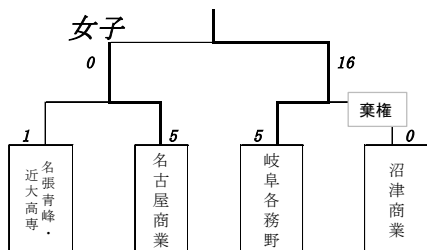

【結果】

- 優勝 岐阜各務野高等学校
- 2位 名古屋商業高等学校
- 3位 名張青峰高等学校・近畿大学工業高等専門学校

3 全国高等学校総合体育大会ホッケー競技大会 男子 87回・女子 66回全国高等学校ホッケー選手権大会

7月26日～7月31日 長崎県 大崎運動公園ホッケー場他

男子

- 1回戦 岐阜総合学園 8-0 利根商業高等学校 (群馬県)
- 2回戦 岐阜総合学園 2-1 須知高等学校 (京都県)
- 3回戦 岐阜総合学園 2-2 (S0 4-3) 石動高等学校 (富山県)

【結果】

- 優勝 横田高等学校
- 2位 石動高等学校
- 3位 沼宮内高等学校
- 3位 伊吹高等学校

女子

- 2回戦 岐阜各務野 4-1 西京高等学校 (山口県)
- 準々決勝 岐阜各務野 1-0 伊吹高等学校 (滋賀県)
- 準決勝 岐阜各務野 0-0 (S0 4-3) 石動高等学校 (富山県)
- 決勝 岐阜各務野 0-0 (S0 0-3) 丹生高等学校 (福井県)

【結果】

- 優勝 丹生高等学校
- 2位 岐阜各務野高等学校
- 3位 高鍋高等学校
- 3位 石動高等学校

4 令和6年度東海高等学校選抜ホッケー大会

(第56回全国高等学校選抜ホッケー大会東海ブロック予選会)

10月26日(土)~28(月) 川崎重工ホッケースタジアム

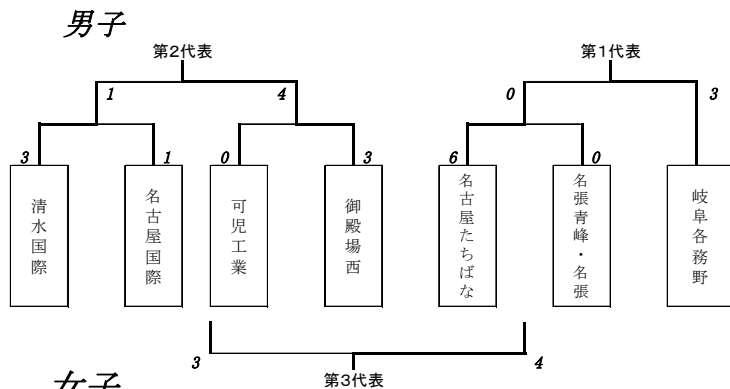

- 第1代表 岐阜各務野高校
- 第2代表 御殿場西高校
- 第3代表 名古屋たちばな高校

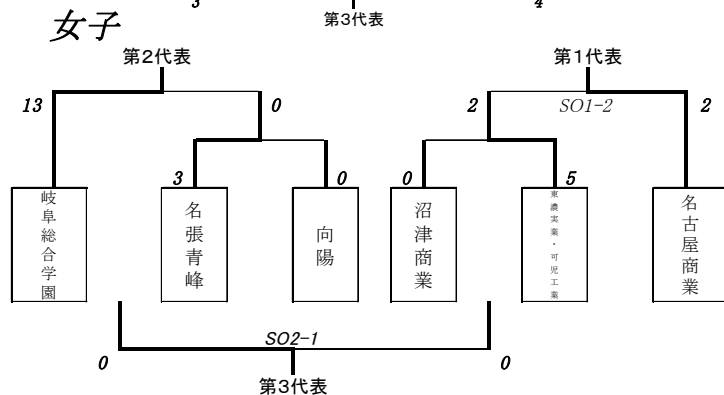

- 第1代表 岐阜総合学園高校
- 第2代表 名古屋商業高校
- 第3代表 名張青峰高校

5 第56回全国高等学校選抜ホッケー大会

12月20日~12月25日 川崎重工ホッケー場他

男子

- 2回戦 岐阜総合学園 1-2 石動高等学校 (富山県)
- 1回戦 岐阜各務野 6-0 伊予高等学校 (愛媛県)
- 2回戦 岐阜各務野 0-2 八頭高等学校 (鳥取県)

- 【結果】**
- 優勝 八頭高等学校
 - 2位 丹生高等学校
 - 3位 伊吹高等学校
 - 3位 石動高等学校

女子

- 2回戦 岐阜各務野 6-0 巨摩高等学校 (山梨県)
- 準々決 岐阜各務野 5-0 横田高校 (島根県)
- 準決勝 岐阜各務野 4-1 石動高校 (富山県)
- 決勝 岐阜各務野 0-0 (S0 1-3) 丹生高校 (福井県)
- 1回戦 岐阜総合学園 0-0 (S0 2-0) 名古屋商業高等学校 (愛知県)
- 2回戦 岐阜総合学園 0-1 1 丹生高校 (福井県)

- 【結果】**
- 優勝 丹生高等学校
 - 2位 岐阜各務野高等学校
 - 3位 伊吹高等学校
 - 3位 石動高等学校

6 岐阜県高等学校新人大会 ホッケー競技

2月8日、9日 川崎重工ホッケースタジアム

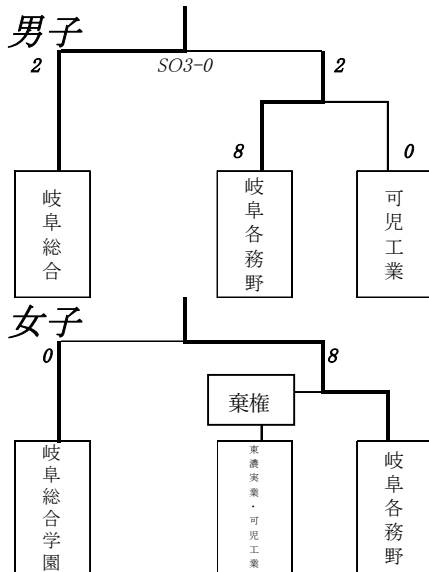

【結果】

- 優勝 岐阜総合学園高等学校
- 2位 岐阜各務野高等学校
- 3位 可児工業高等学校

【結果】

- 優勝 岐阜各務野高等学校
- 2位 岐阜総合学園高等学校

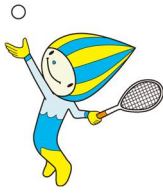

ソフトテニス部

専門委員長 片桐寛人

本年度も皆様のご協力により無事に高体連関係の大会を終了することができましたこと感謝申し上げます。近年は夏の酷暑が続くため、より一層生徒の体調管理に努め、適切な予防対策を講じた大会運営を行っていきます。

今年度の登録者数については、昨年度同様に減少となりました。少子化や、部活動離れの影響だと考えられます。今後も強化と普及の両輪を大切にしながら県内の高校で継続してもらおう努力と工夫をしていき、競技の発展に向けて尽力していきます。

今後とも変わらぬご支援、ご協力のほどをよろしくお願い申し上げます。

令和6年度岐阜県高等学校総合体育大会ソフトテニス競技・団体戦

期日 令和6年5月11日(土) 場所 中津川公園テニスコート

【男子の部】

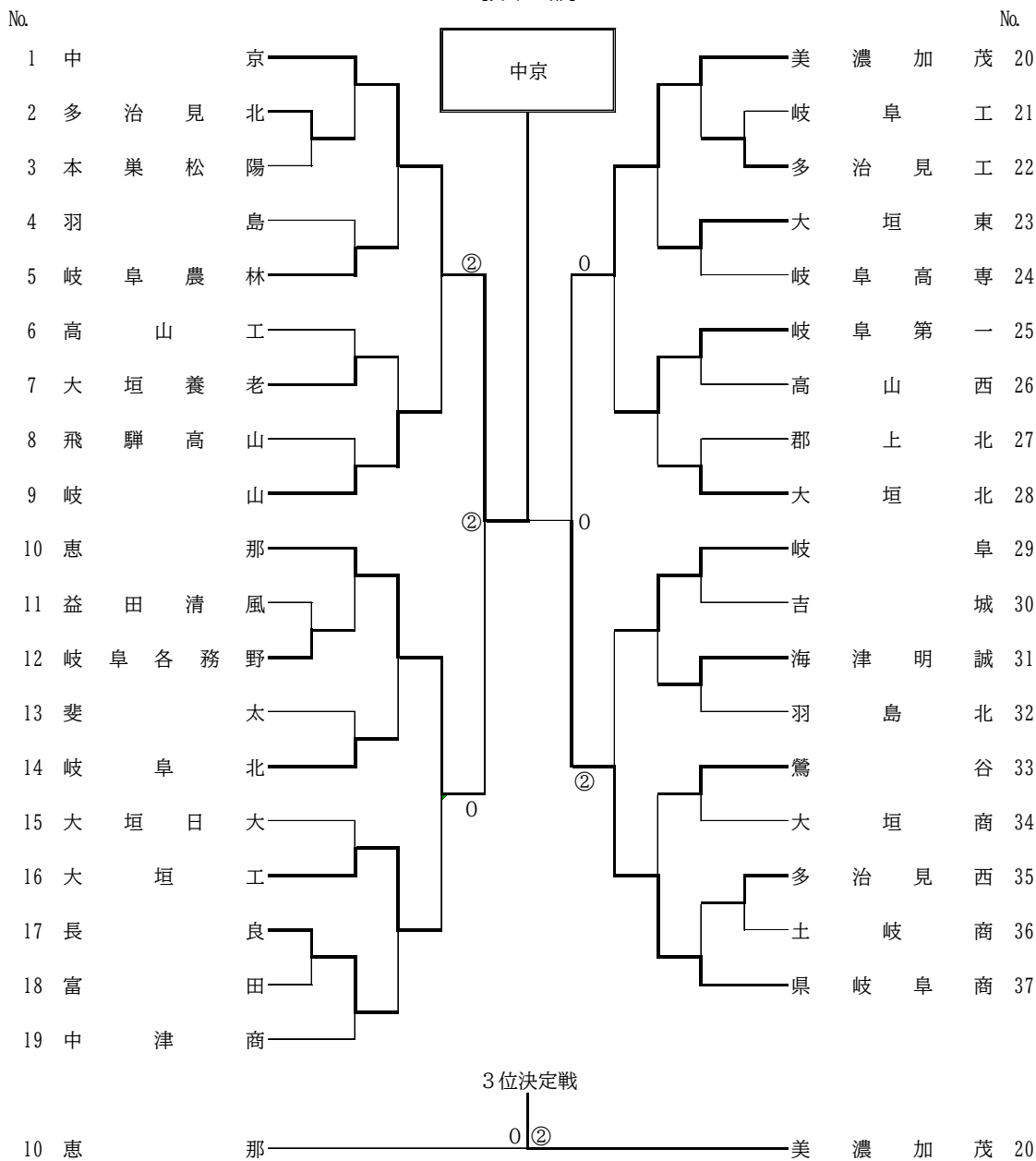

- 1位 中京
- 2位 県岐阜商
- 3位 美濃加茂
- 4位 恵那

期日 令和6年5月11日(土) 場所 関・中池公園テニスコート

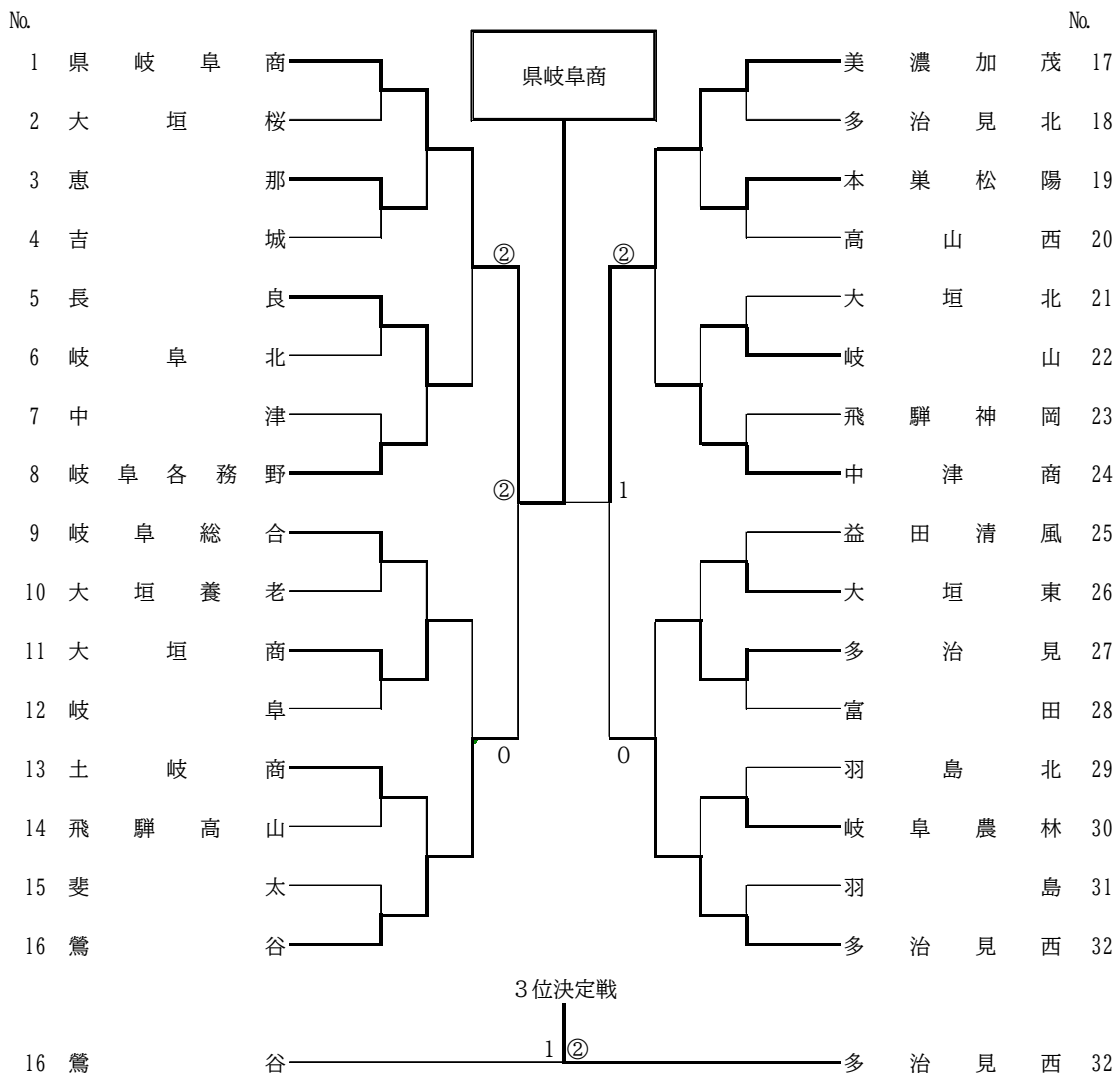

令和6年度岐阜県高等学校総合体育大会ソフトテニス競技・個人戦

期日 令和6年5月12日(日) 場所 中津川公園テニスコート

【男子の部 ベスト8より】

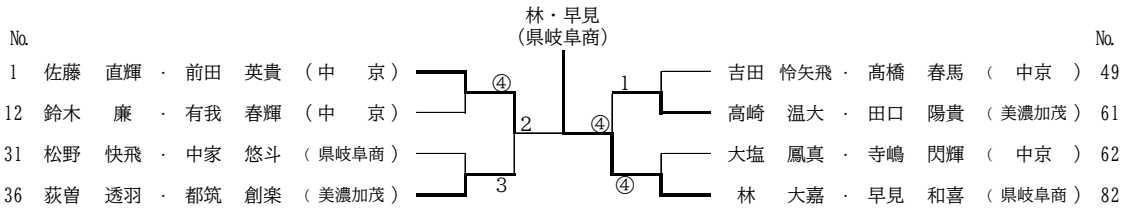

<5・6位決定戦>

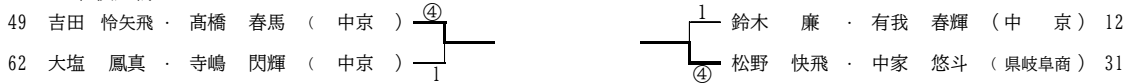

上位6組は全国高校総体に出場する

期日 令和6年5月12日(日) 場所 中津川公園テニスコート

【女子の部 ベスト8より】

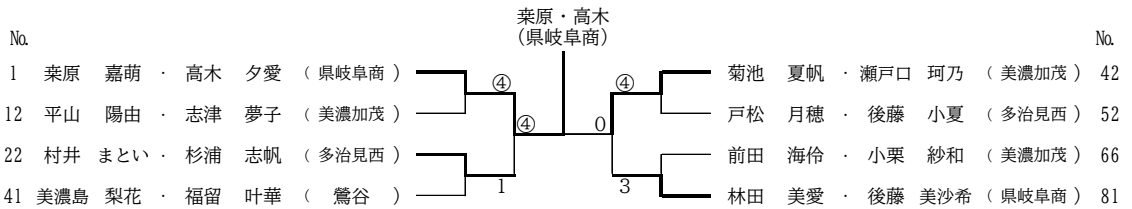

上位8組は全国高校総体に出場する

第71回東海高等学校総合体育大会 ソフトテニス競技 学校対抗戦 (男子の部)

期日 令和6年6月22日(土) 場所 岐阜県・瑞浪市民テニスコート

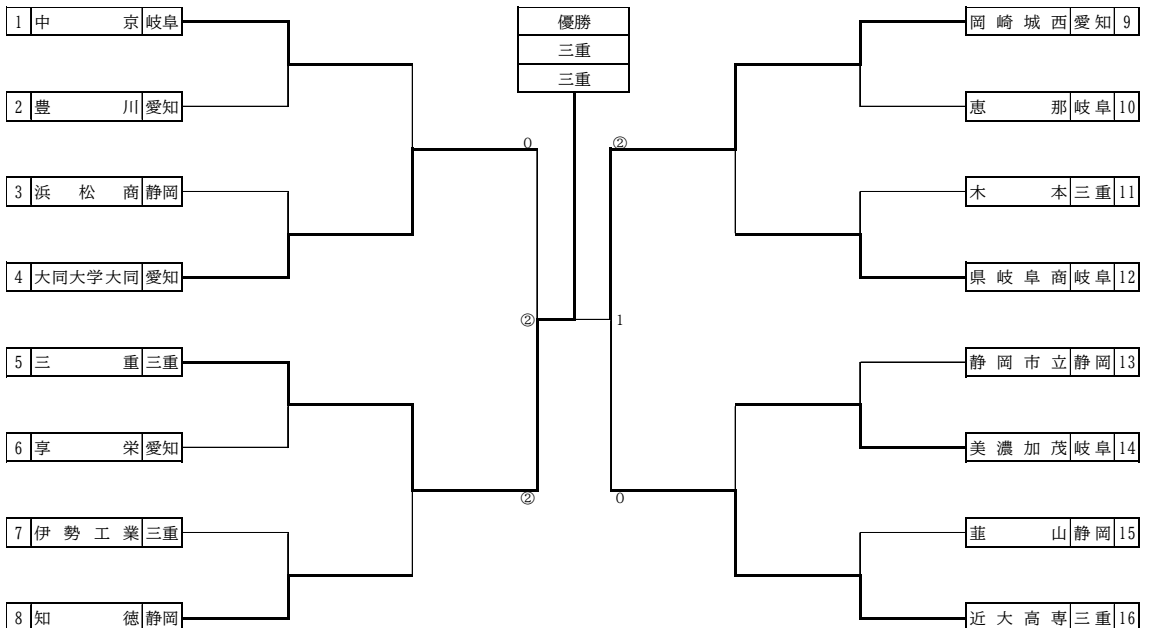

第71回東海高等学校総合体育大会 ソフトテニス競技 学校対抗戦（女子の部）

期日 令和6年6月22日(土) 場所 岐阜県・瑞浪市民テニスコート

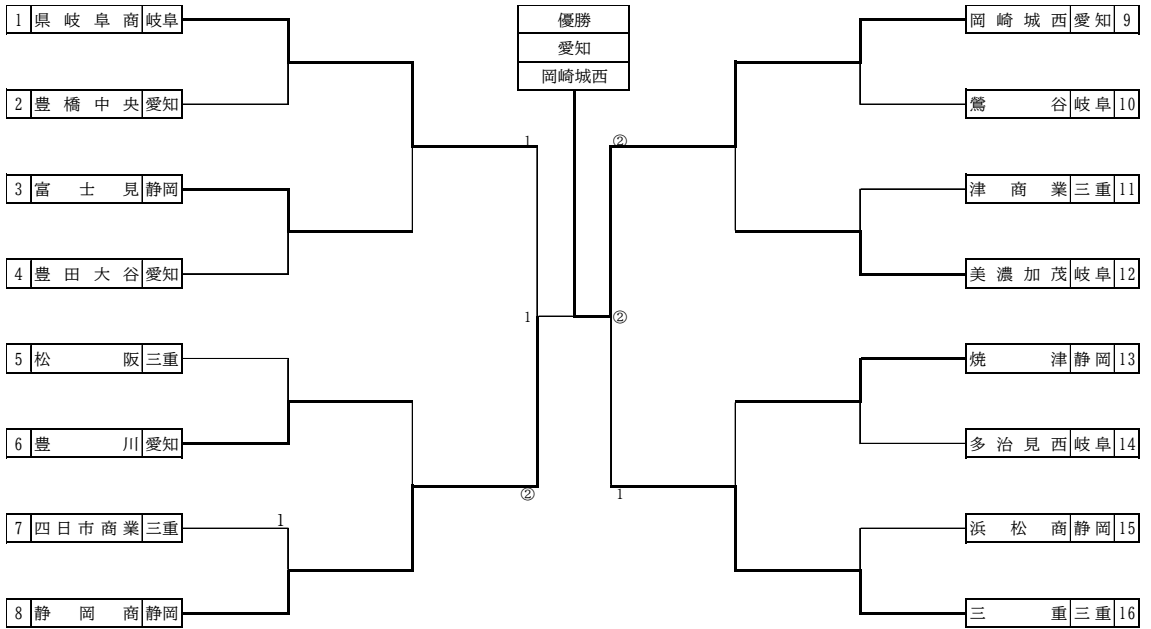

第71回東海高等学校総合体育大会 ソフトテニス競技 個人戦（男子の部）

期日 令和6年6月23日(日) 場所 岐阜県・瑞浪市民テニスコート

【男子の部 ベスト8より】

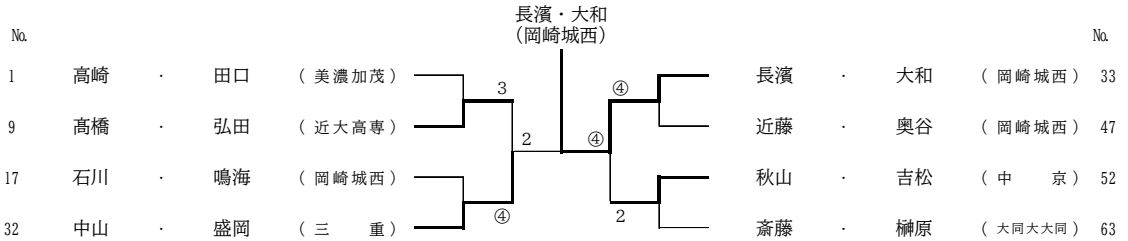

第71回東海高等学校総合体育大会 ソフトテニス競技 個人戦（女子の部）

期日 令和6年6月23日(日) 場所 岐阜県・瑞浪市民テニスコート

【女子の部 ベスト8より】

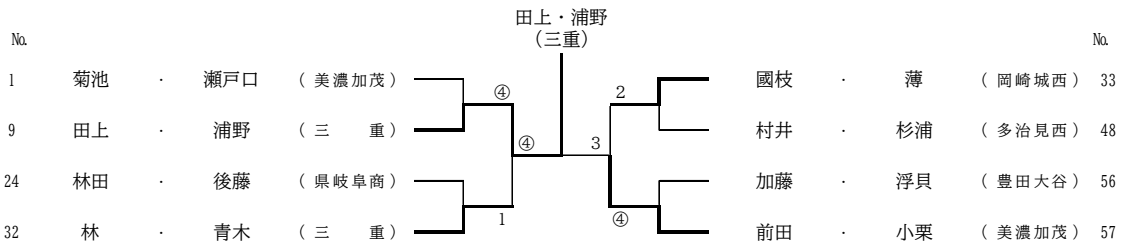

令和6年度岐阜県高等学校新人大会ソフトテニス競技・団体戦

期日 令和6年10月12日(土) 場所 瑞浪市民テニスコート

男子の部

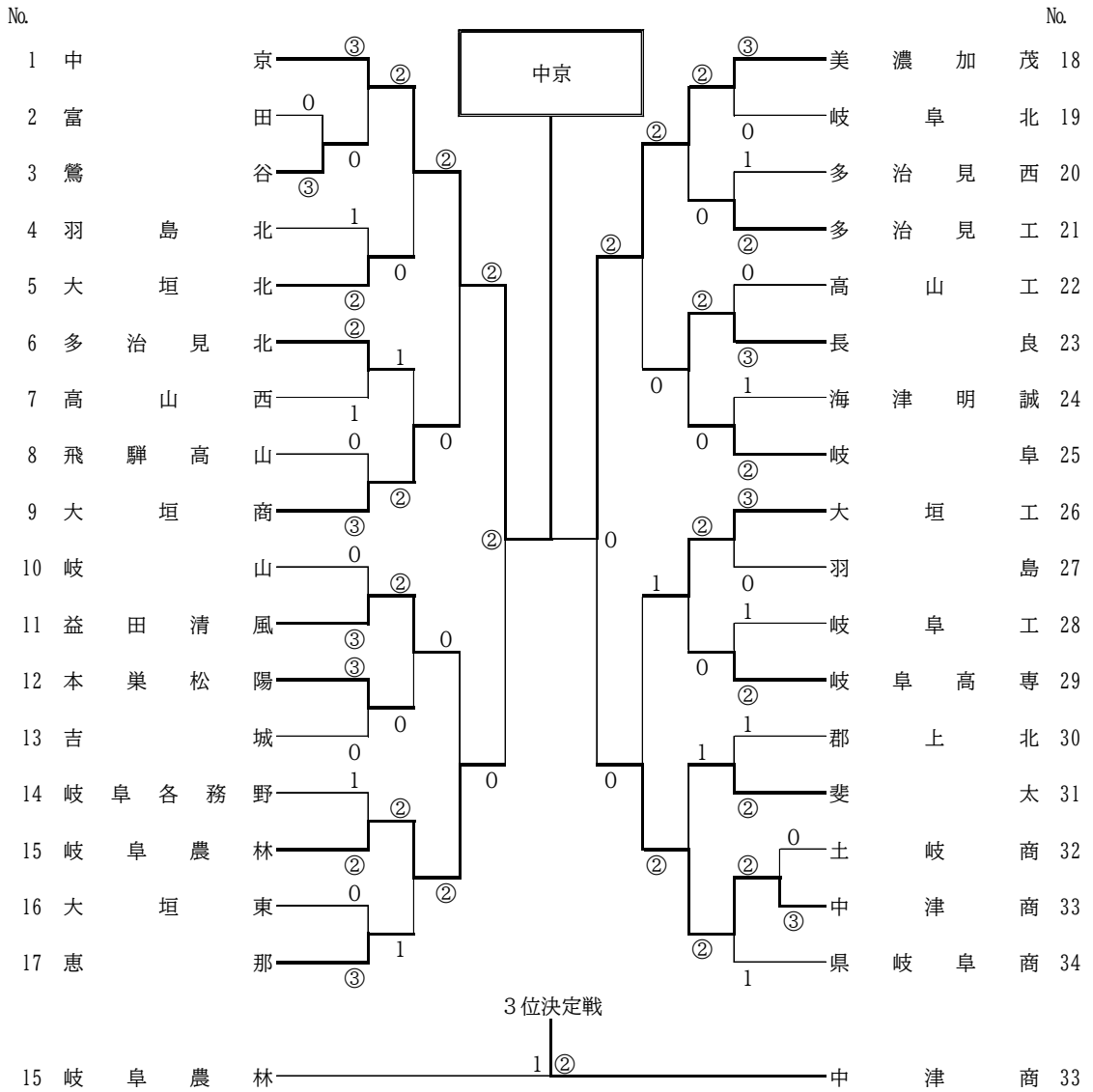

- 1位 中京
- 2位 美濃加茂
- 3位 中津商
- 4位 岐阜農林

令和6年度岐阜県高等学校新人大会ソフトテニス競技・団体戦

期日 令和6年10月12日(土) 場所 岐阜車体スポーツ広場テニスコート

女子の部

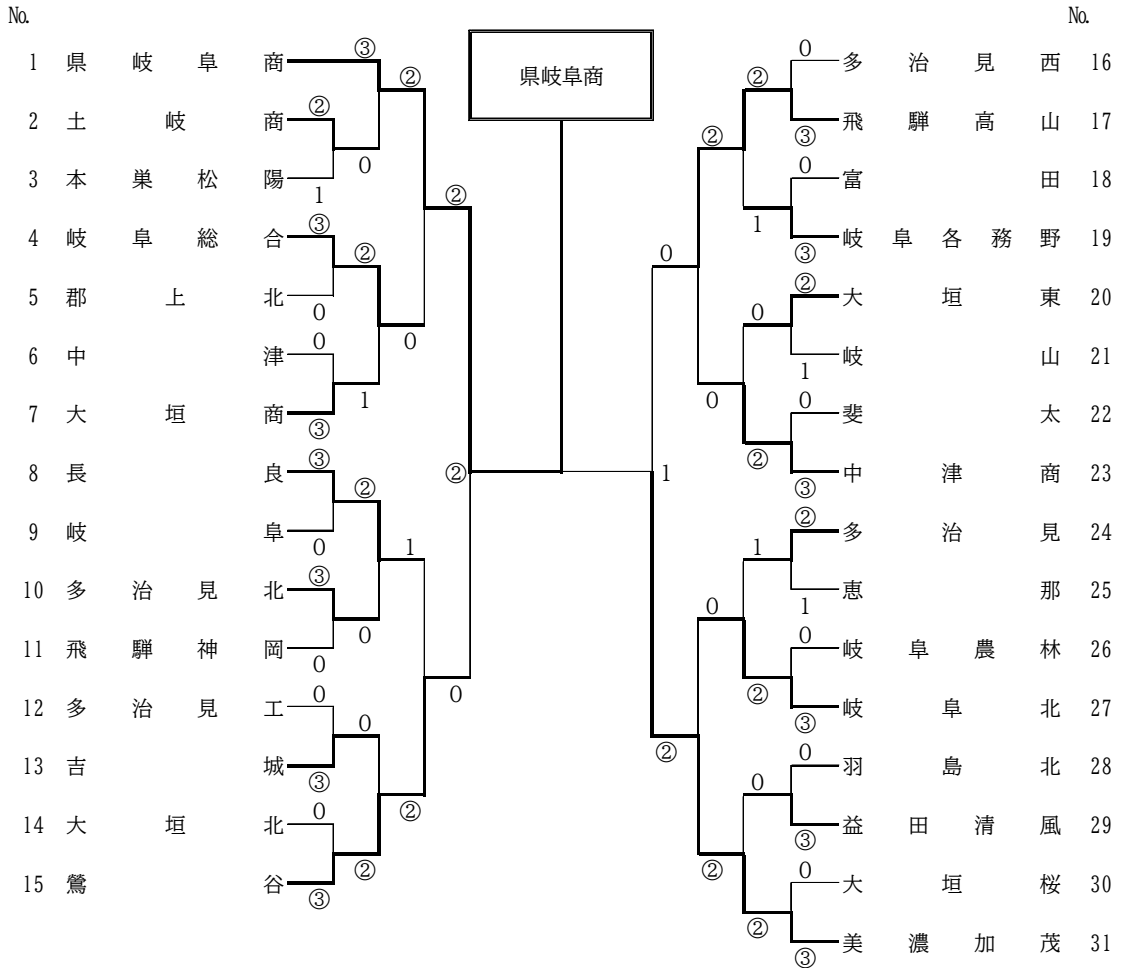

- 1位 岐阜県商
- 2位 美濃加茂
- 3位 鷺谷
- 4位 飛騨高山

令和6年度岐阜県高等学校新人大会ソフトテニス競技・個人戦兼岐阜県高校室内大会予選大会

期日 令和6年10月13日(日) 場所 中津川公園テニスコート

【男子の部 ベスト8より】

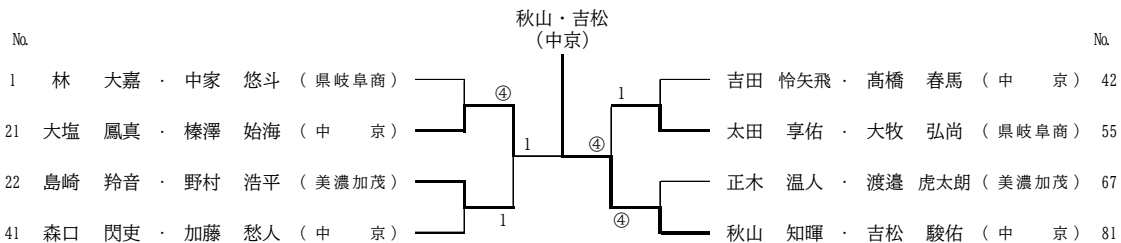

期日 令和6年10月13日(日) 場所 岐阜車体スポーツ広場テニスコート

【女子の部 ベスト8より】

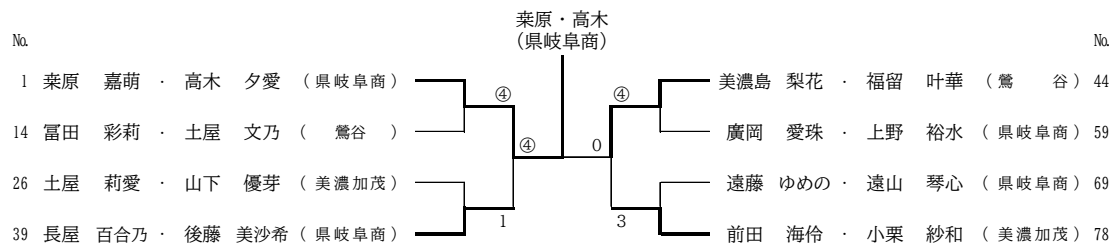



テニス部

専門委員長 長屋友輔

今年度も、全事業を無事終わりましたこと、関係各所に感謝申し上げます。とくに、夏の酷暑のもと行われる大会では、選手の体調管理に気を配り、安全を最優先に取り組みました。ルールの見直しや適用の変更など工夫を凝らし、選手が活躍できる機会を維持できるよう、プレーヤーファーストを念頭に、県下高校生への普及と競技力向上を図りたいと考えています。

第72回岐阜県高等学校総合体育大会テニス競技 兼 全国・東海高校総体テニス競技岐阜県予選会

令和6年5月5日・6日 長良川テニスプラザ

<男子団体>

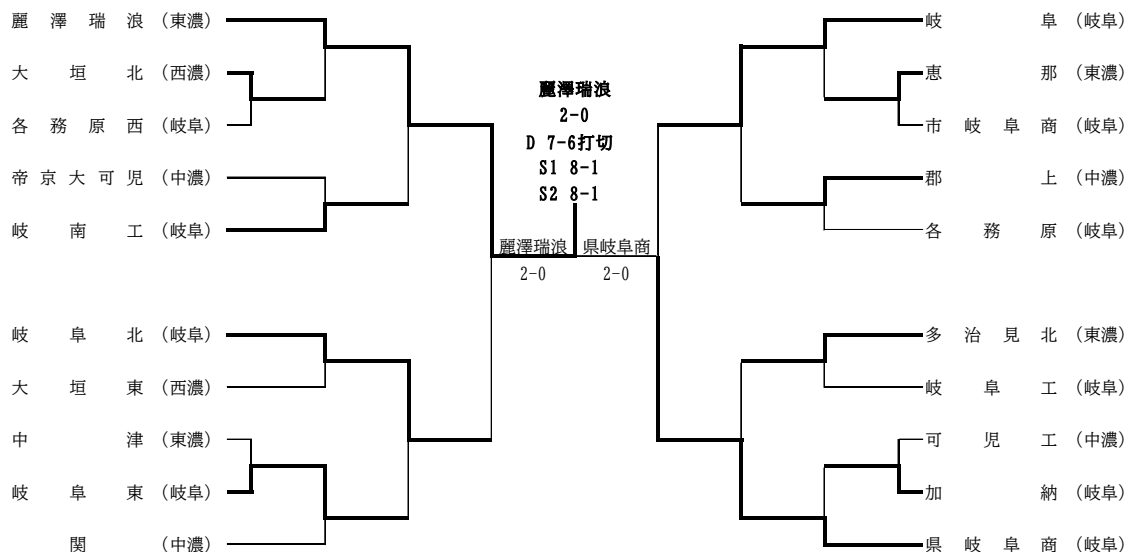

フィードイン・コンソレーション

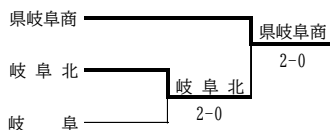

優勝 麗澤瑞浪高等学校
 準優勝 県立岐阜商業高等学校
 第3位 岐阜北高等学校
 第3位 岐阜高等学校

<女子団体>

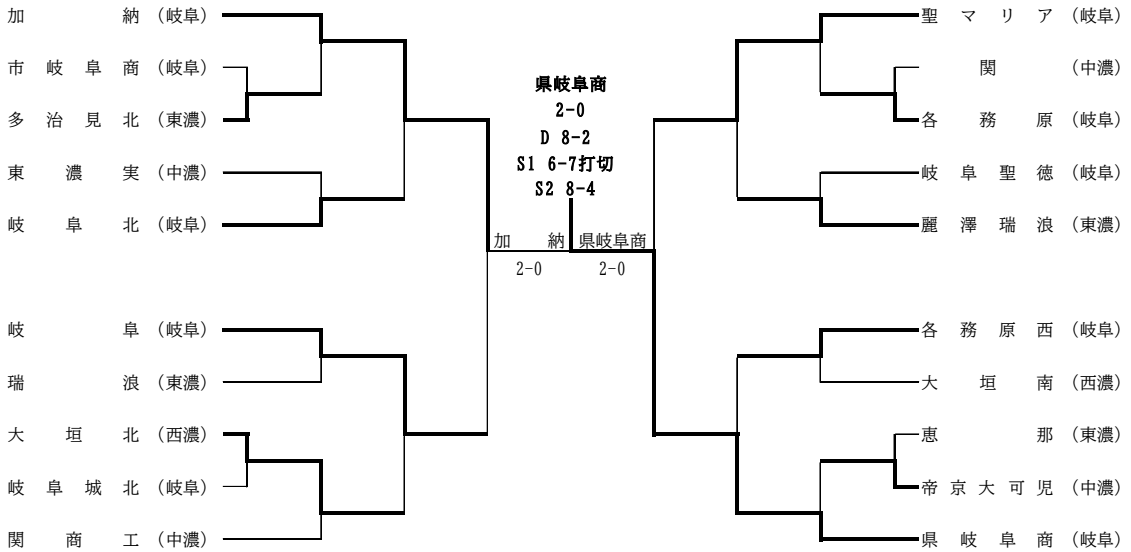

フィードイン・コンソレーション

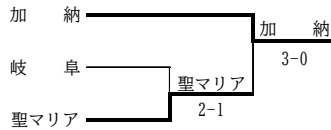

- 優勝 県立岐阜商業高等学校
- 準優勝 加納高等学校
- 第3位 聖マリア女学院高等学校
- 第3位 岐阜高等学校

<男子シングルス>

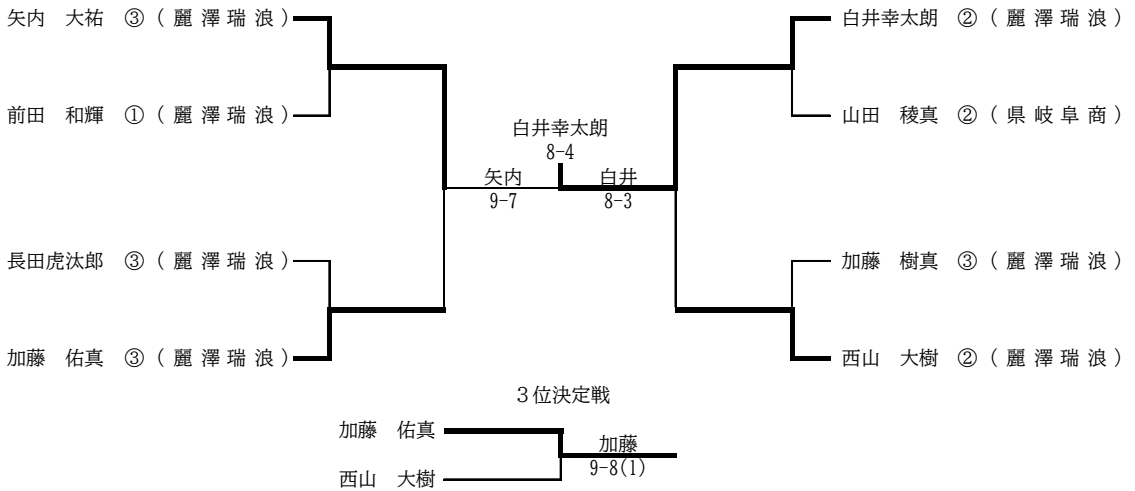

<男子ダブルス>



<女子シングルス>

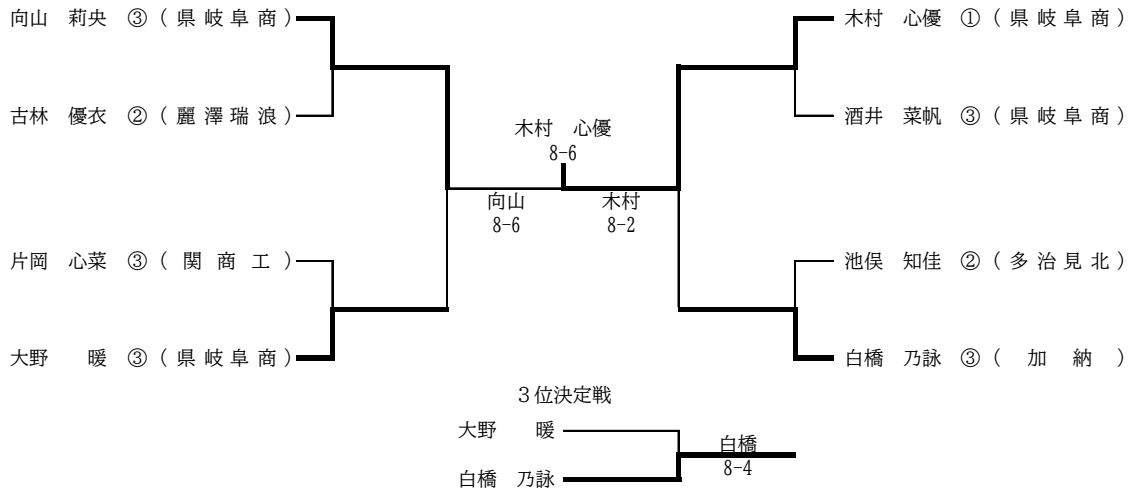

<女子ダブルス>

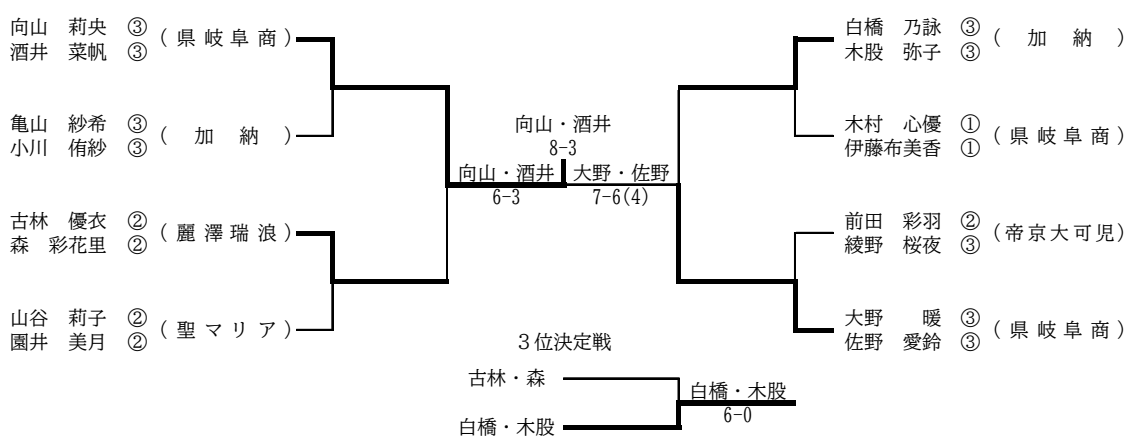

令和6年度 岐阜県高等学校テニス新人大会 兼 全国高等学校選抜テニス大会岐阜県予選
 <男子団体>

令和6年9月14、16日

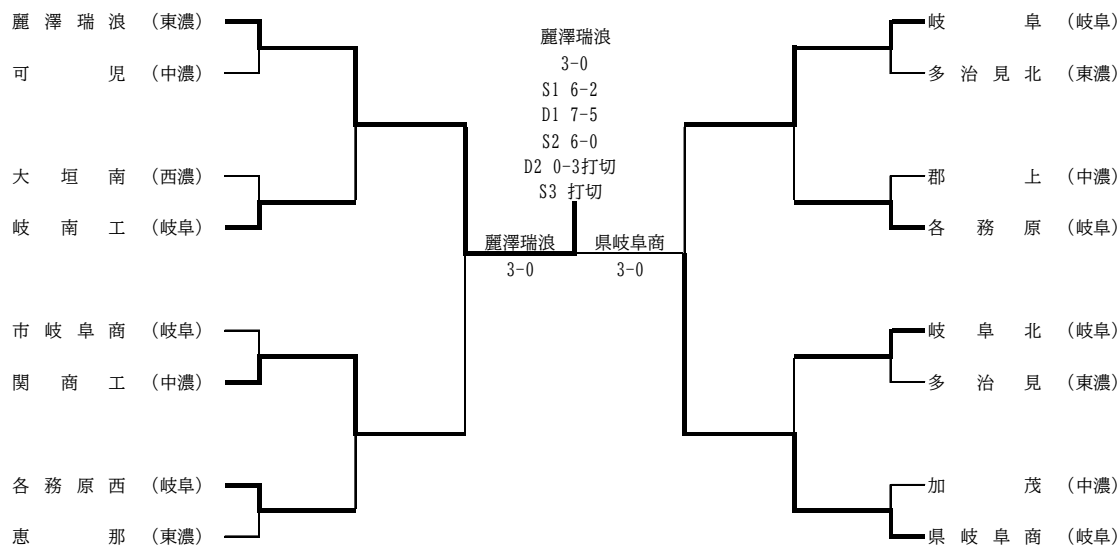

フィードイン・コンソレーション

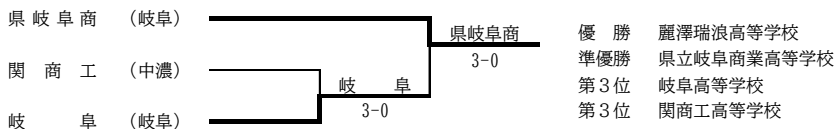

<女子団体>

令和6年9月15、16日

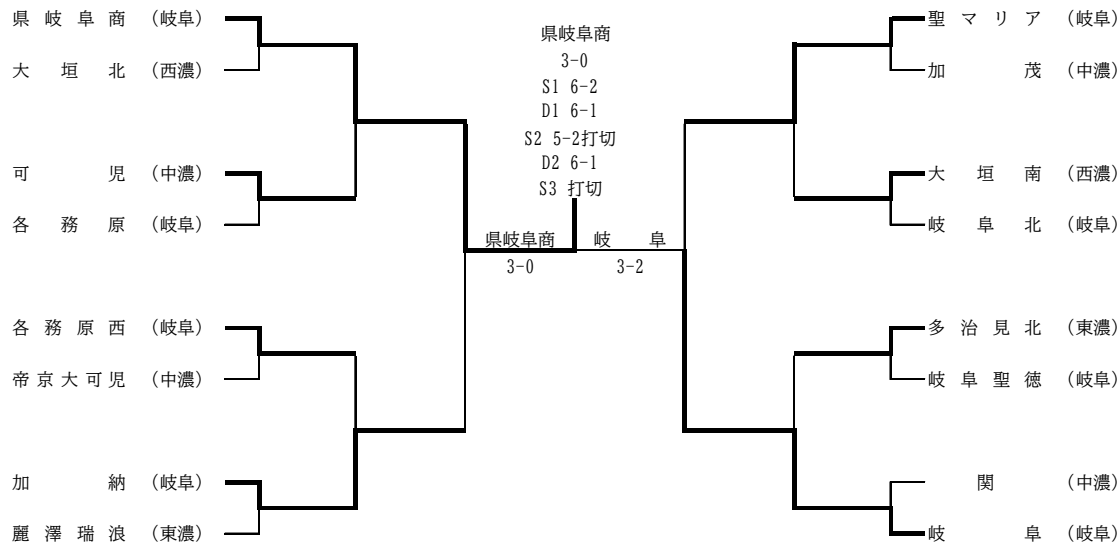

岐 阜 (岐阜)	—	岐 阜	優 勝	県立岐阜商業高等学校
加 納 (岐阜)	—	3-2	準優勝	岐阜高等学校
聖マリア (岐阜)	—	3-2	第3位	聖マリア女学院高等学校
			第3位	加納高等学校

<男子シングルス>

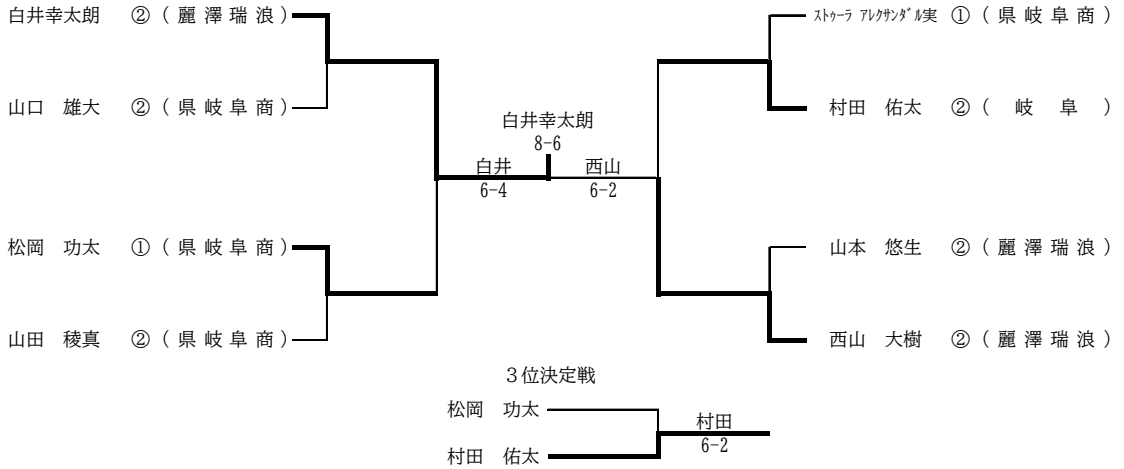

<男子ダブルス>



<女子シングルス>

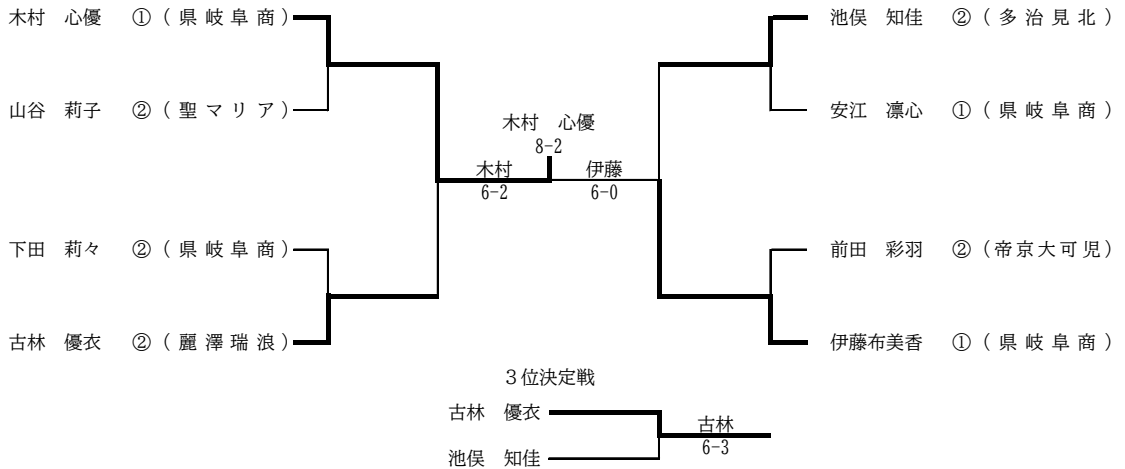

<女子ダブルス>

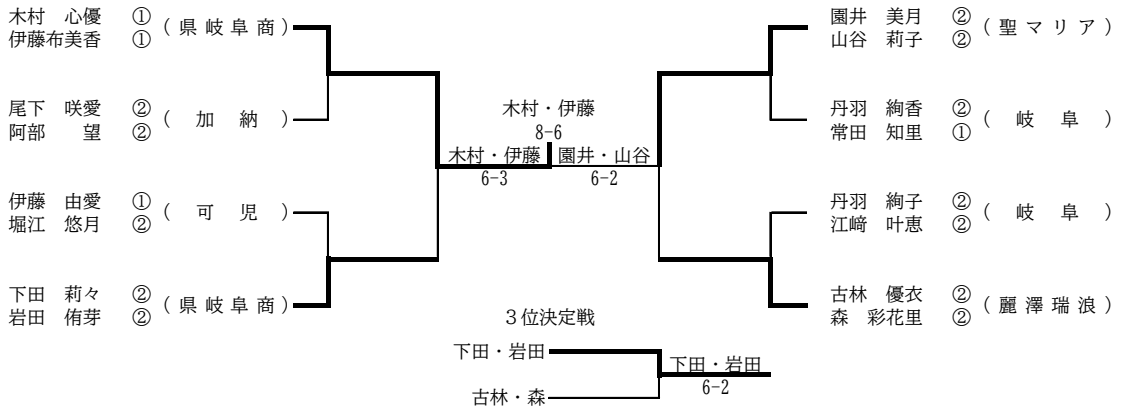

第71回 東海高等学校総合体育大会テニス競技

令和6年6月22日(土)・23日(日)
会場 長良川テニスプラザ

<男子団体>

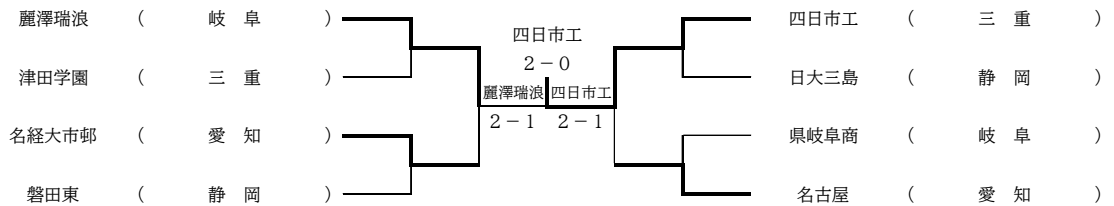

<女子団体>

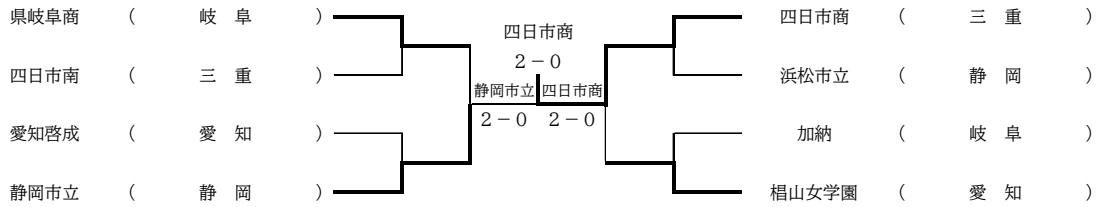

<男子シングルス>

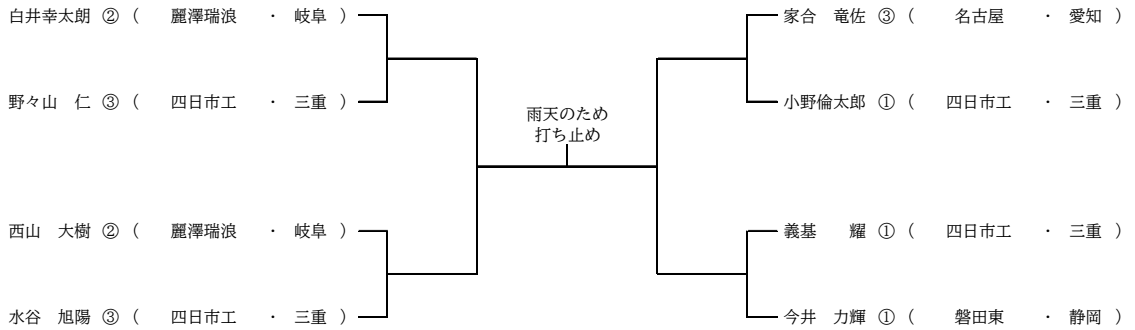

<男子ダブルス>

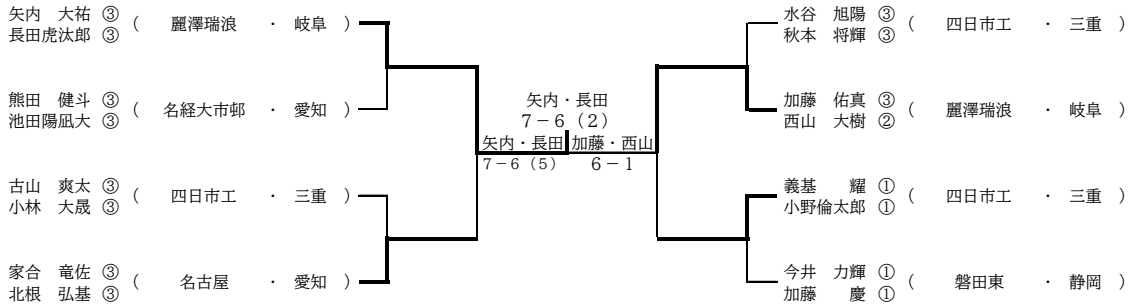

<女子シングルス>

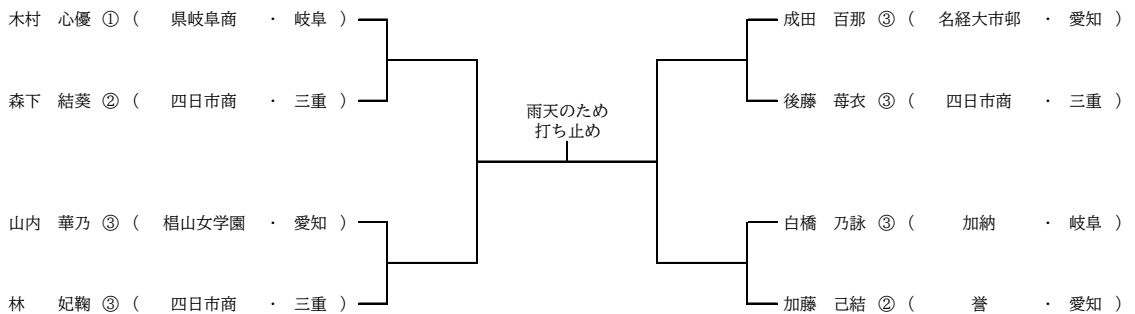

<女子ダブルス>

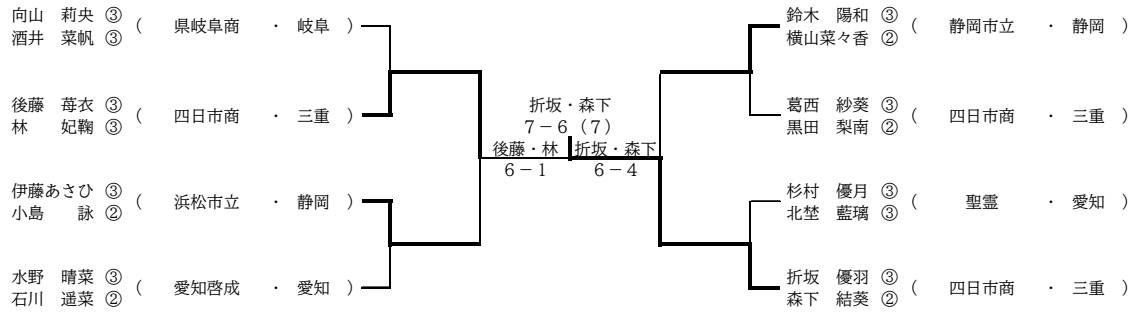

令和6年度全国高等学校総合体育大会テニス競技 第81回全国高等学校学校対抗テニス大会
大分 レゾナックテニスコート 豊後企画テニスコート
令和6年8月1日~8日

<男子団体>

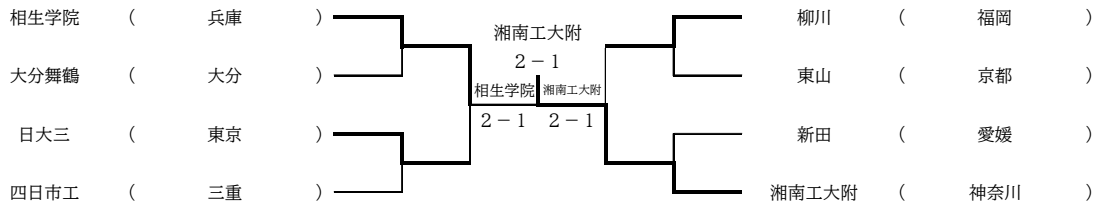

<女子団体>

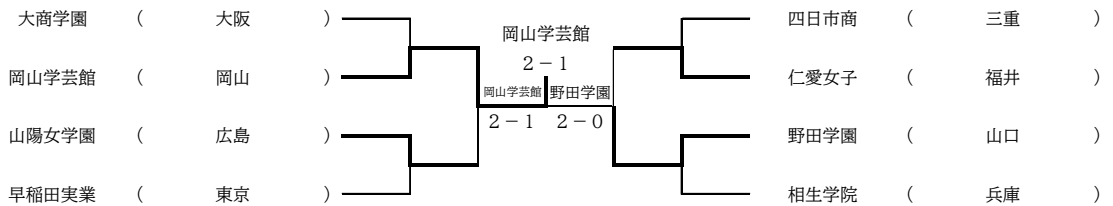

<男子シングルス>

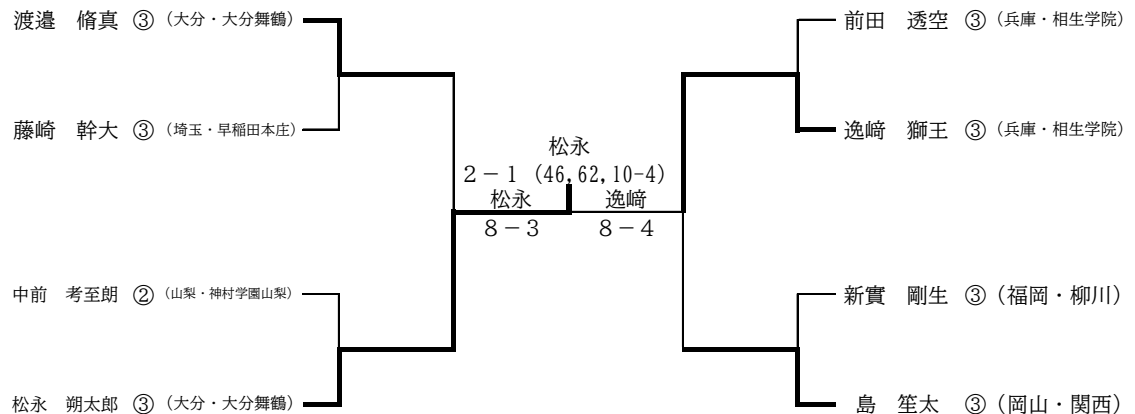

<男子ダブルス>

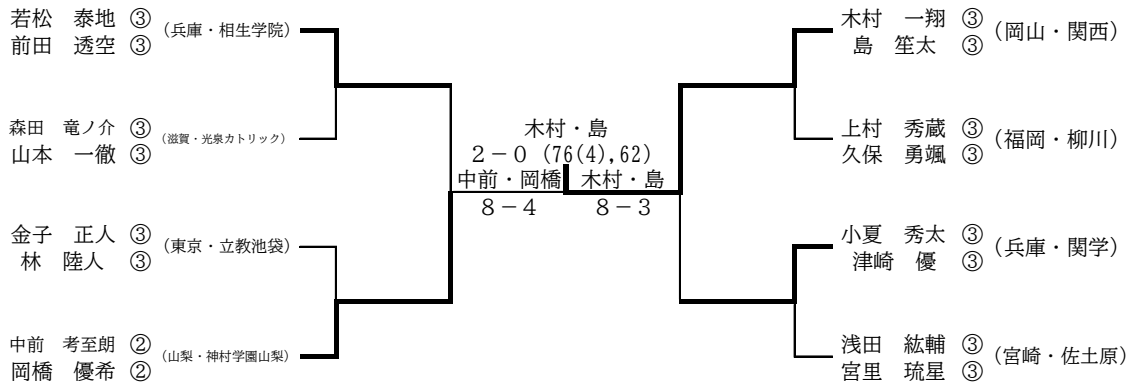

<女子シングルス>

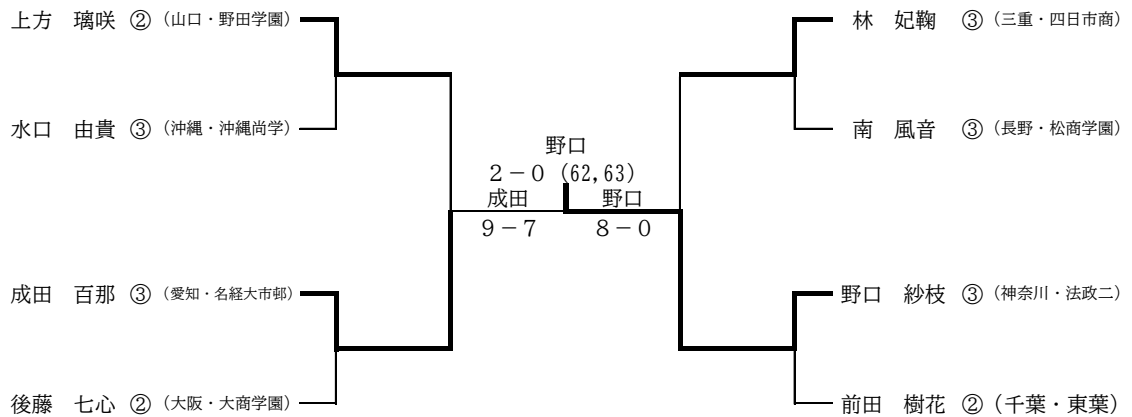

<女子ダブルス>

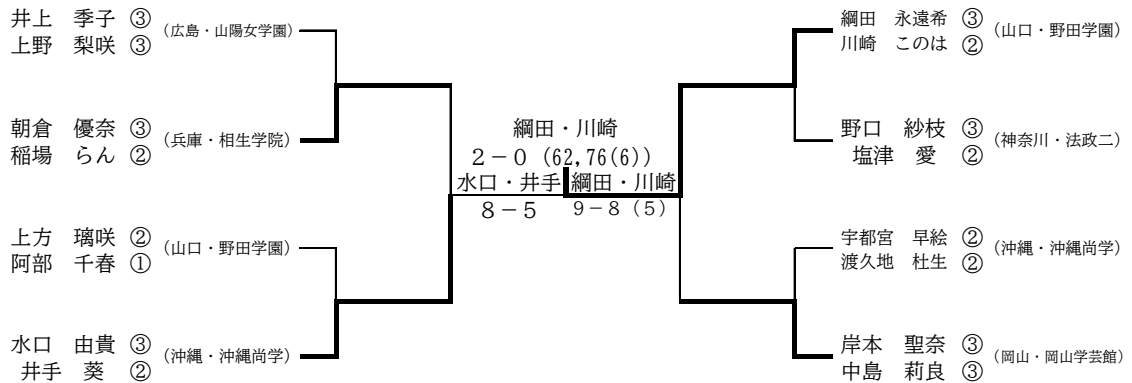



ソフトボール部

専門委員長 鈴木優子

令和6年度の高体連ソフトボール専門部の諸活動も、無事に終えることができました。これもひとえに関係者皆様のご支援・ご協力の賜と深く感謝申し上げます。

今年度は、全国高校総体で男女とも昨年度以上の活躍をされました。その反面、県内高校生のソフトボール競技人口減少に歯止めがかかりません。今後は「岐阜県の高校ソフトボールに魅力を感じてもらえる生徒」を増やしていくために普及活動に重点を置きながら、競技力向上にも尽力したいと考えます。

1 岐阜県高等学校総合体育大会ソフトボール競技 兼 全国・東海高校総体県予選

男子の部 令和6年5月18日 会場：羽島市堤外グラウンド

	美濃加茂	岐阜聖徳	加茂	勝敗	順位
美濃加茂		5-1	10-2	2勝	1
岐阜聖徳	1-5		6-5	1勝1敗	2
加茂	2-10	5-6		2負	3

女子の部 令和6年6月1日、2日 会場：揖斐川町健康広場

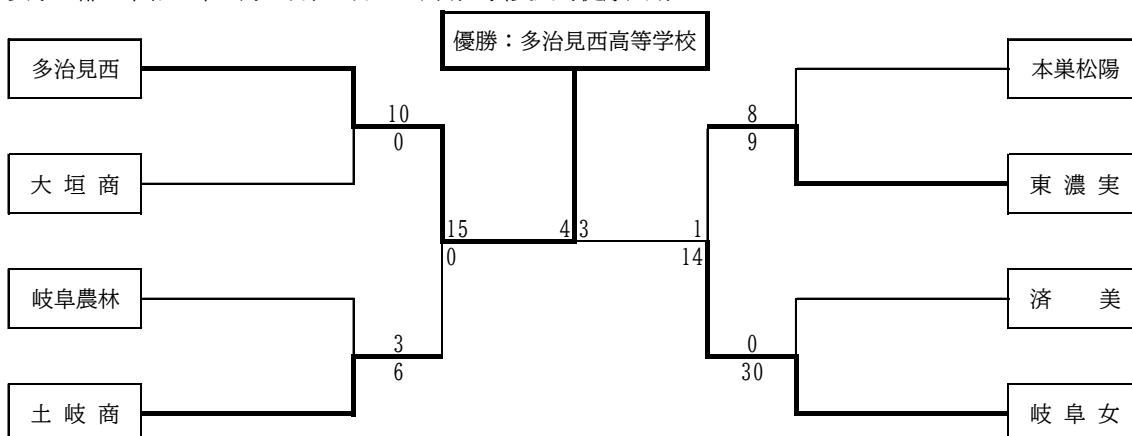

2 岐阜県高等学校新人大会ソフトボール競技

男子の部 令和6年10月19日 会場：羽島市堤外グラウンド

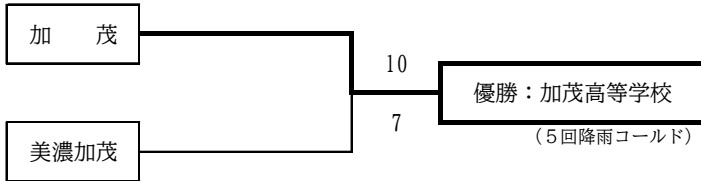

女子の部 令和6年11月3日、4日 会場：土岐市総合公園 多目的広場

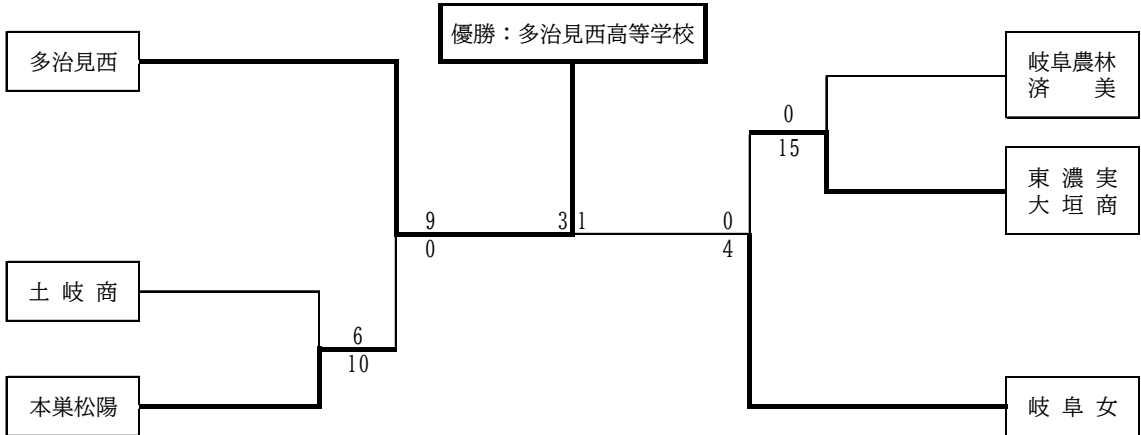

3 第71回東海高等学校総合体育大会ソフトボール競技

1. 日時 令和6年6月22日、23日

2. 会場 岐阜県揖斐川町：【男子】市場グラウンド・【女子】揖斐川健康広場

男子の部

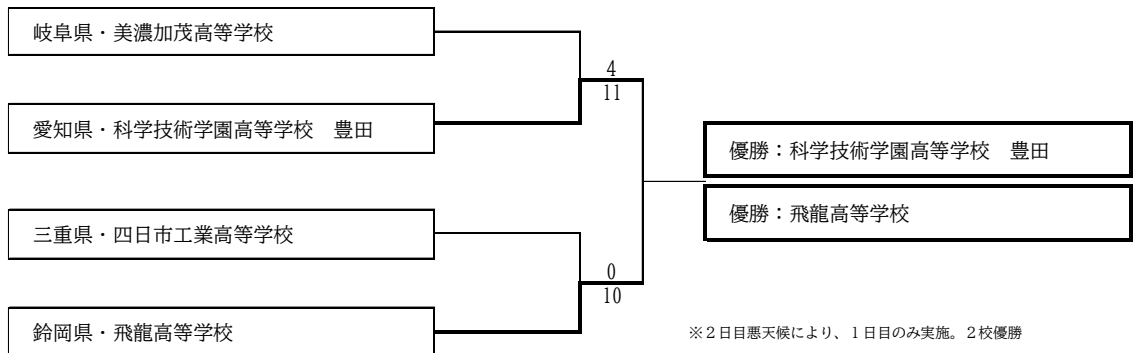

※2日目悪天候により、1日目のみ実施。2校優勝

女子の部

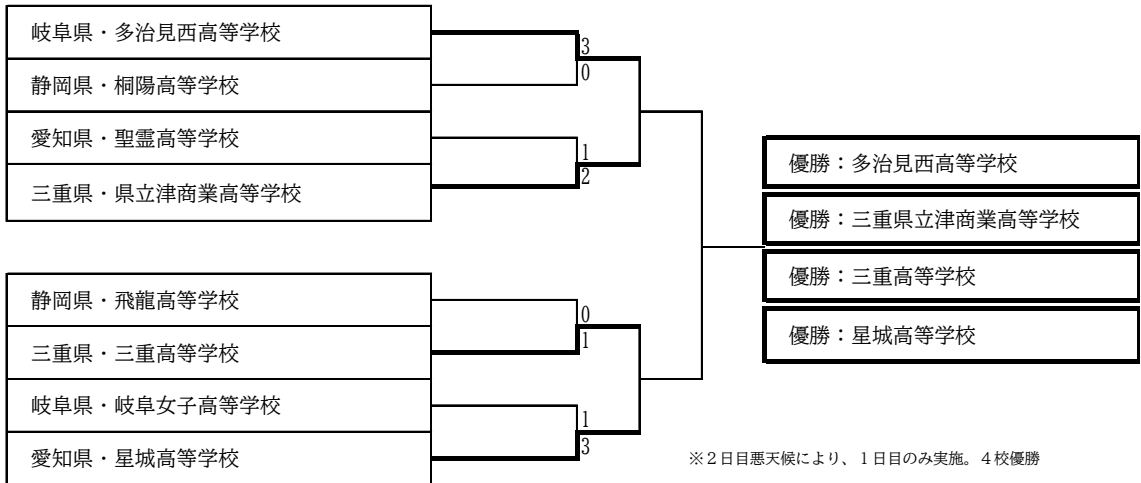

4 令和6年度 全国高等学校総合体育大会ソフトボール競技

- 1. 日 時 男 子：令和6年7月28日～31日
女 子：令和6年7月22日～25日

2. 場 所 長崎県大村市

男子の部

第1日 7月28日

都道府県	チーム名	1	2	3	4	5	6	7	計
京都府	府立南陽高等学校	2	0	0	0				2
岐阜県	美濃加茂高等学校	0	6	4	2				12

(4回得点差コールド)

第2日 7月29日

都道府県	チーム名	1	2	3	4	5	6	7	計
岐阜県	美濃加茂高等学校	0	0	0	0	0			0
沖縄県	県立読谷高等学校	0	0	1	5	1			7

※2回戦敗退(5回得点差コールド)

女子の部

第2日 7月23日

都道府県	チーム名	1	2	3	4	5	6	7	計
岐阜県	多治見西高校高等学校	0	0	0	1	0	0	0	1
兵庫県	神戸野田高校高等学校	0	0	0	0	0	0	0	0

第3日 7月24日

都道府県	チーム名	1	2	3	4	5	6	7	計
岐阜県	多治見西高校高等学校	1	5	0	0	0	1	0	7
栃木県	宇都宮文星高校高等学校	1	0	0	0	0	0	0	1

第3日 7月24日<準々決勝>

都道府県	チーム名	1	2	3	4	5	6	7	計
埼玉県	星野高校高等学校	0	0	0	0	0	0	0	0
岐阜県	多治見西高校高等学校	0	0	0	1	0	1	×	2

第4日 7月25日<準決勝>

都道府県	チーム名	1	2	3	4	5	6	7	計
岩手県	県立花巻南高校高等学校	0	0	0	0	0	0	0	0
岐阜県	多治見西高校高等学校	0	0	1	0	0	1	×	2

第4日 7月25日<決勝>

都道府県	チーム名	1	2	3	4	5	6	7	8	計
鹿児島県	神村学園高等部	0	0	0	0	0	0	0	1	1
岐阜県	多治見西高校高等学校	0	0	0	0	0	0	0	0	0

※準優勝（延長8回タイブレーク）



バドミントン部

専門委員長 矢島伸行

本年度も関係の皆様のご尽力・ご協力のもと、高体連主催大会を開催でき、バドミントン専門部の諸活動を無事終えた。深く感謝申し上げます。

県総体・県新人の団体戦では、男子、女子とも危なげなく県岐阜商が栄冠をつかんだ。上位選手のさらなる強化と、全体の競技力向上が図れるよう、様々な方々と協力しながら一層の努力をしていきたい。

(1) 岐阜県高等学校総合体育大会兼全国・東海高校総体岐阜県予選会

[団体の部]

令和6年5月18日(大垣市総合体育館)

【男子】

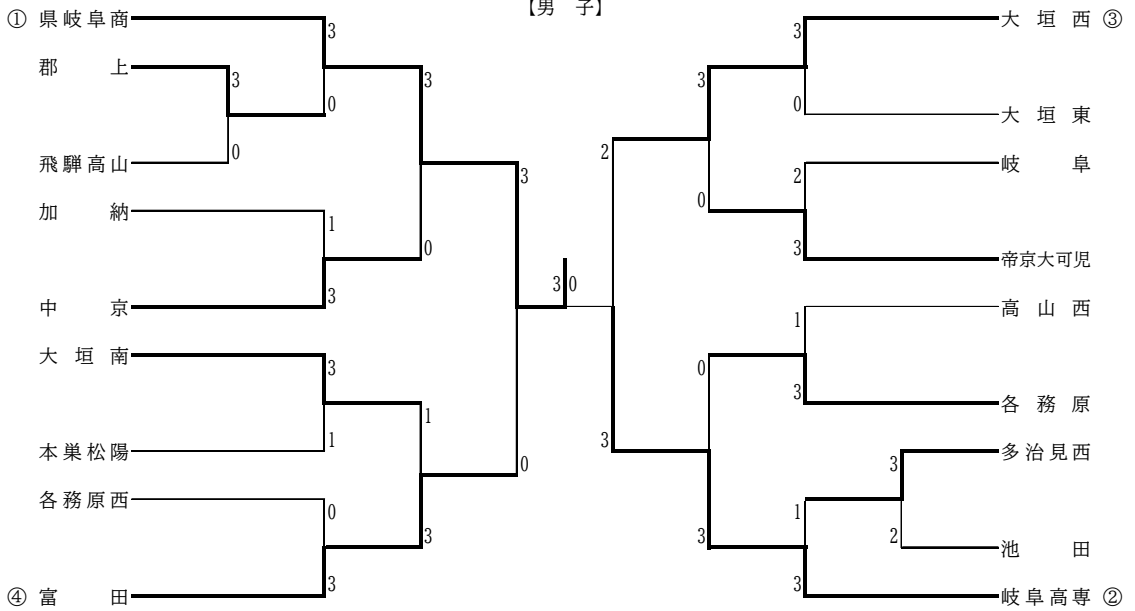

3位決定戦 富田 2 - 3 大垣西

【女子】

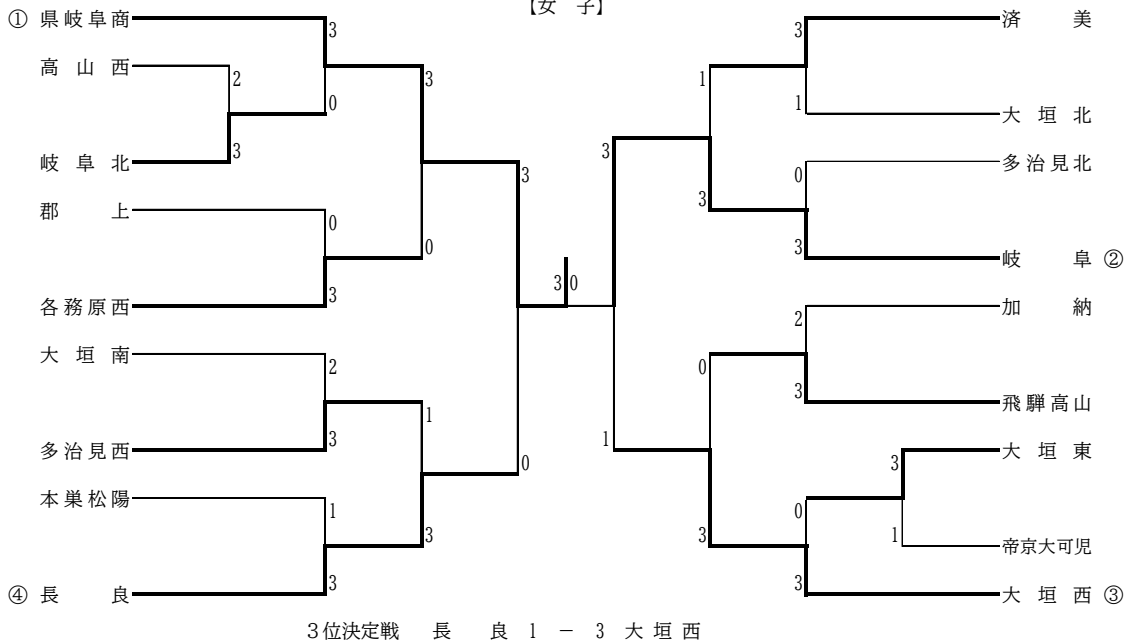

【個人の部】

令和6年5月11・12日（岐阜メモリアルセンター）

【男子複】

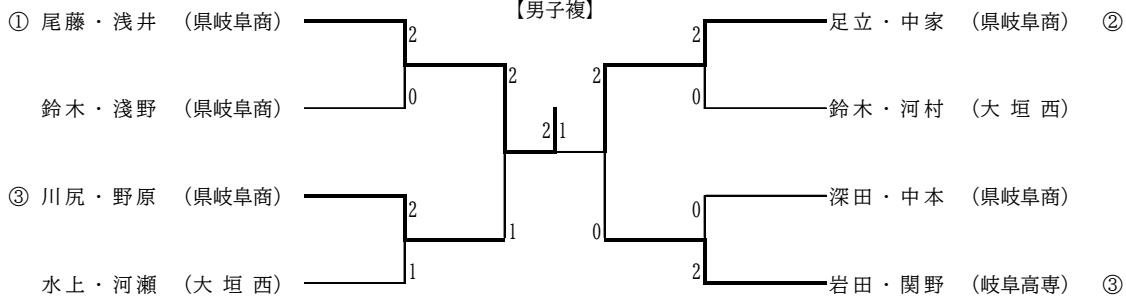

【男子単】

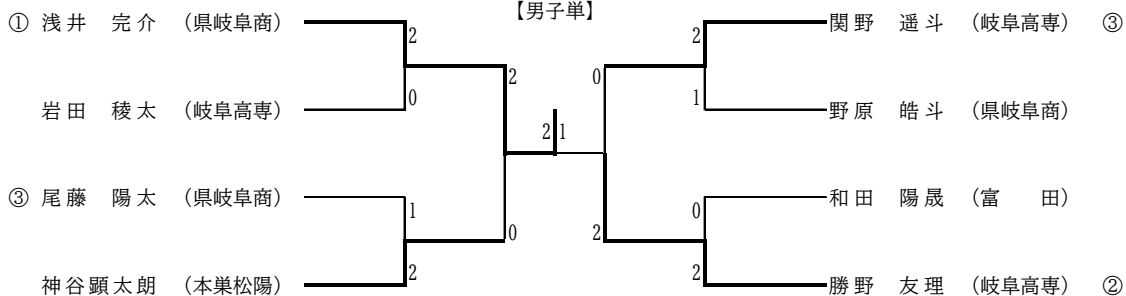

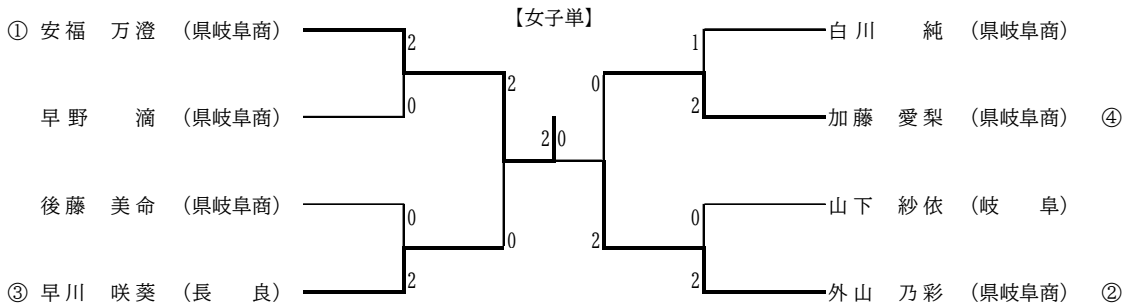
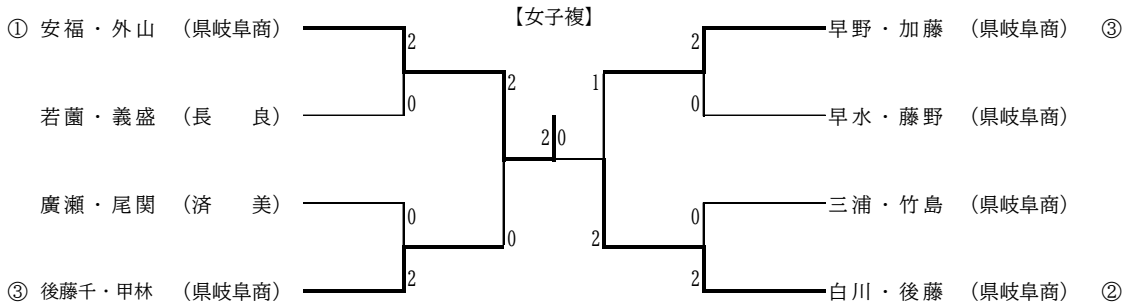

(2) 岐阜県高等学校新人大会兼全国選抜大会岐阜県予選会

〔団体の部〕

令和6年11月4日 (大垣市総合体育館)

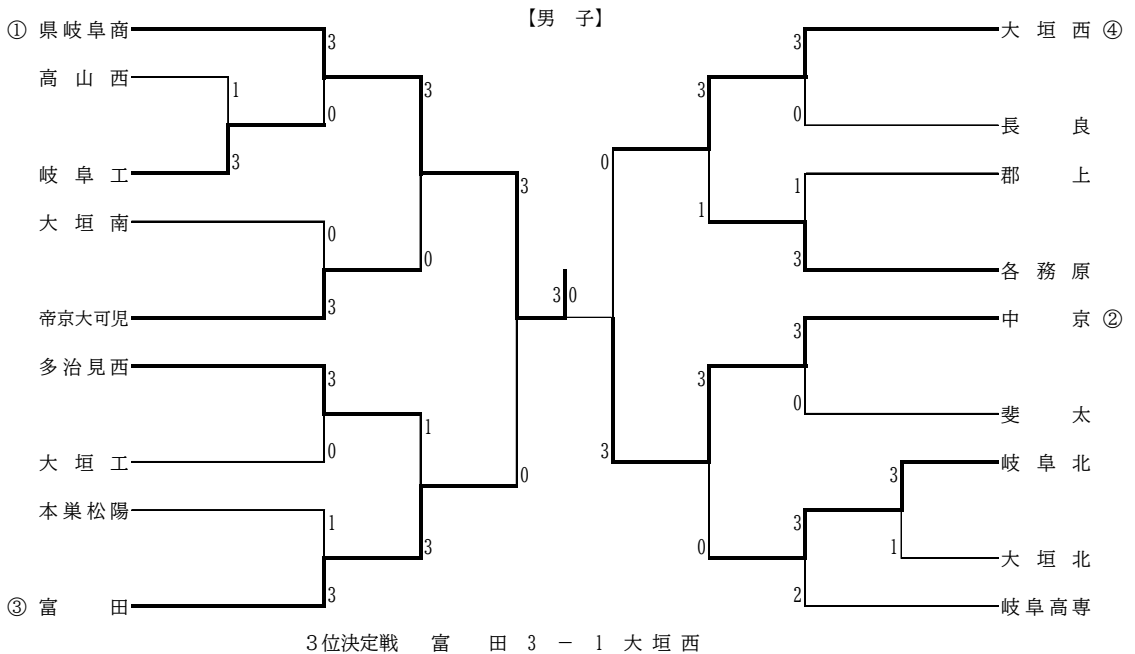

【女子】

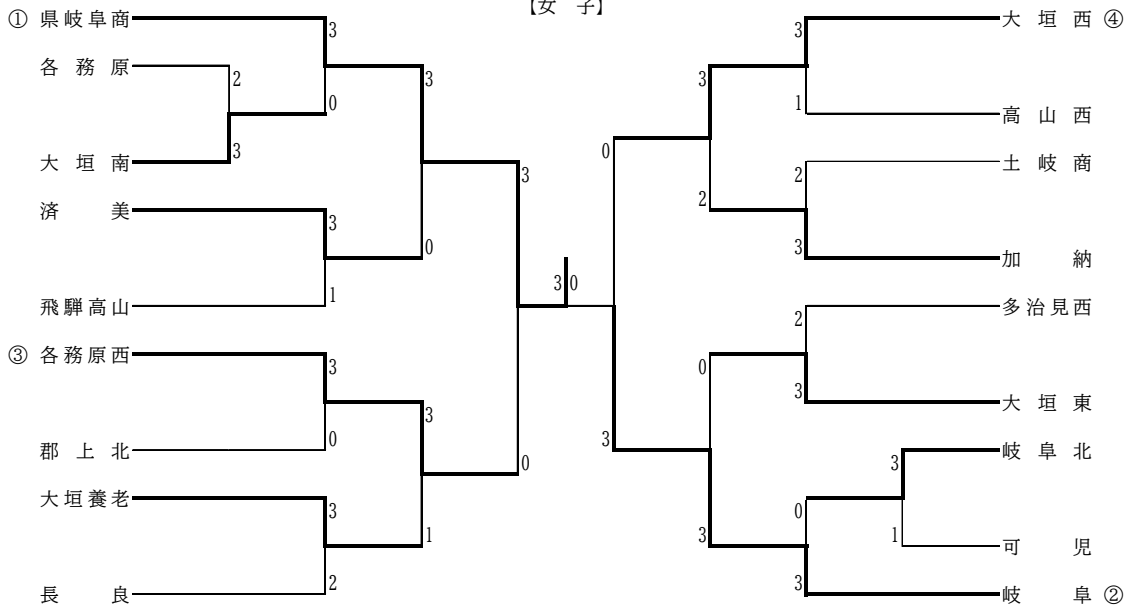

3位決定戦 各務原西 3 - 1 大垣西

〔個人の部〕

令和6年11月9日・10日（やまと総合センター）

【男子複】

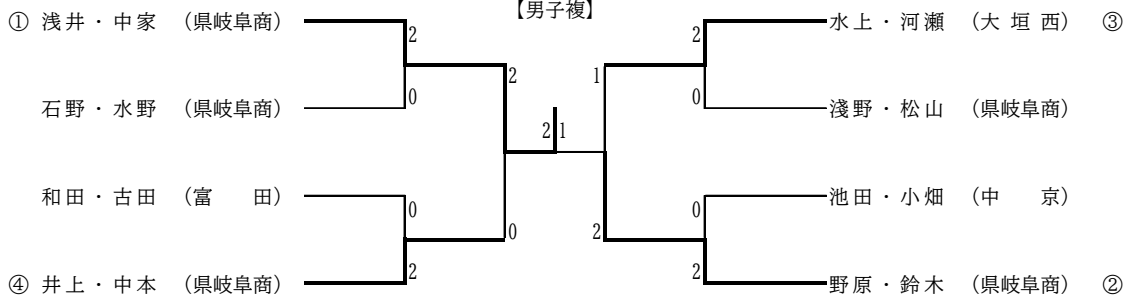

【男子単】

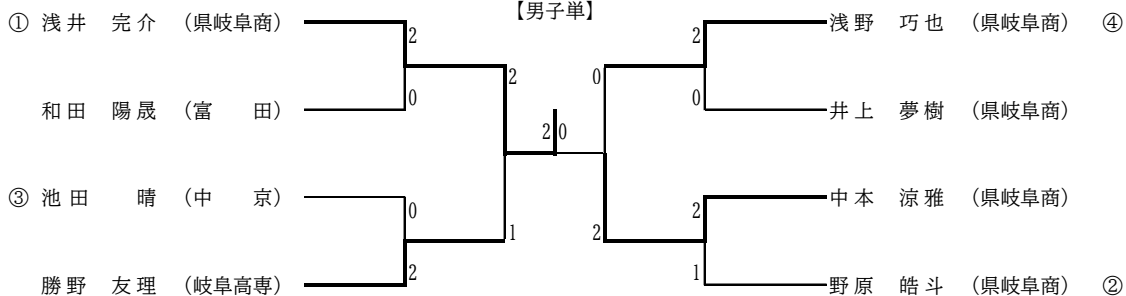

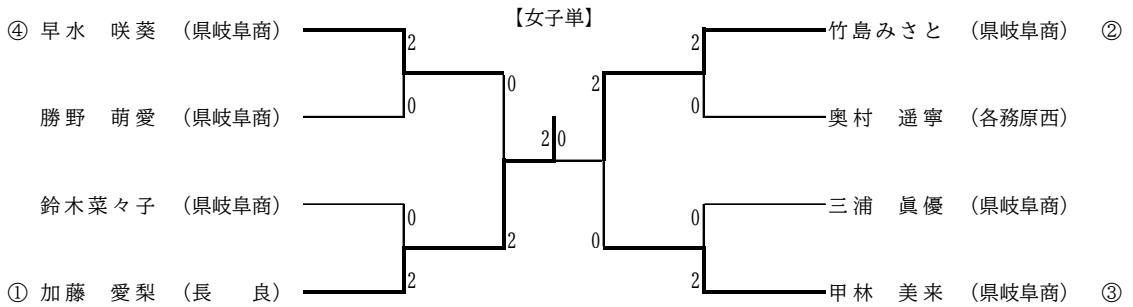
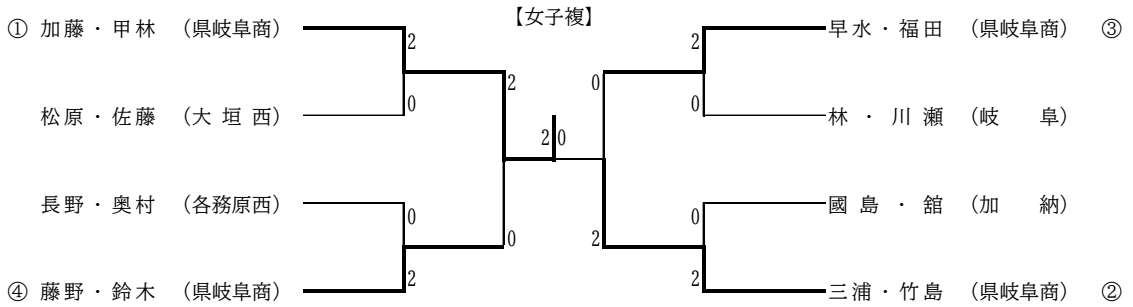

(3) 第71回東海高等学校総合体育大会

令和6年6月22・23日 (大垣市総合体育館)

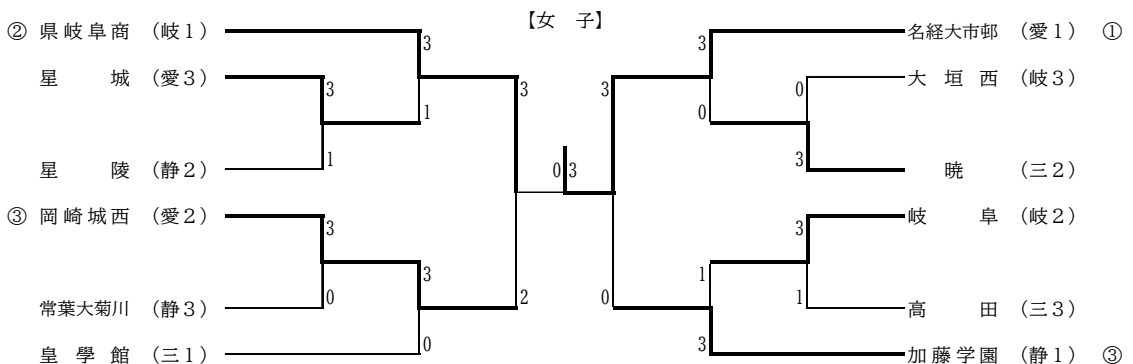
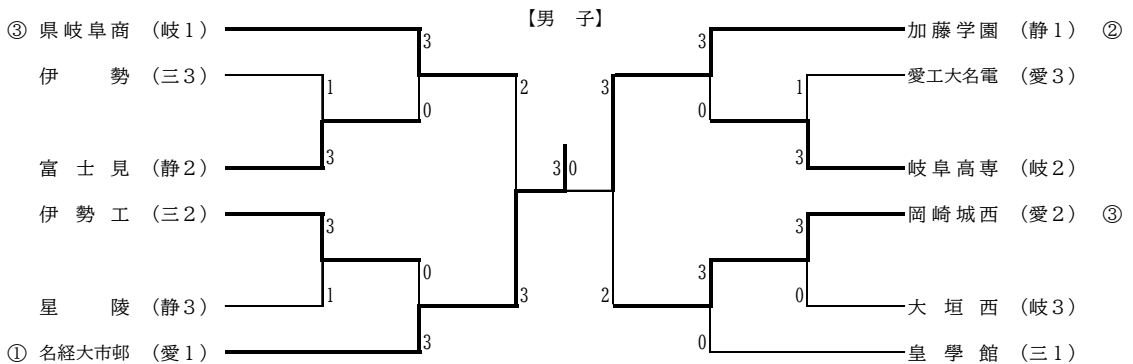

(4) 全国高等学校総合体育大会

令和6年7月30日～8月4日（佐賀県佐賀市・吉野ヶ里町）

- 【男子団体】 1回戦 県岐阜商 1 - 3 西武台千葉（千葉）
- 【女子団体】 1回戦 県岐阜商 3 - 0 耐 久（和歌山）
- 2回戦 県岐阜商 2 - 3 諫早商業（長崎）
- 【男子複】 1回戦 足立・中家（県岐阜商） 2 - 0 松茂良・津波古（沖縄・コザ）
- 2回戦 足立・中家（県岐阜商） 0 - 2 中村・中塚（大阪・東大阪大柏原）
- 尾藤・浅井（県岐阜商） 2 - 0 日桎・古川（奈良・奈良大学付属）
- 3回戦 尾藤・浅井（県岐阜商） 0 - 2 根本・吉次（長崎・瓊浦）
- 【女子複】 2回戦 白川・後藤（県岐阜商） 0 - 2 井上・松浦（宮崎・日章学園）
- 安福・外山（県岐阜商） 2 - 0 村松・黒田（岩手・花北青雲）
- 3回戦 安福・外山（県岐阜商） 2 - 1 根波・櫻井（長崎・諫早商業）
- 4回戦 安福・外山（県岐阜商） 1 - 2 山本・藤川（北北海道・旭川商業）
- 【男子単】 1回戦 勝野 友理（岐阜高専） 0 - 2 山本凌太郎（佐賀・唐津南）
- 浅井 完介（県岐阜商） 1 - 2 末永 幸大（宮崎・日章学園）
- 【女子単】 1回戦 外山 乃彩（県岐阜商） 2 - 1 眞鶴 三愛（沖縄・普天間）
- 2回戦 外山 乃彩（県岐阜商） 0 - 2 土屋和心美（宮城・聖ウルスラ英知）
- 安福 万澄（県岐阜商） 1 - 2 名倉 蓮（宮城・聖ウルスラ英知）

(5) 第53回全国高等学校選抜バドミントン大会東海地区予選会

令和6年12月25日～27日（東遠カルチャーパーク総合体育館「さんりーな」）

[学校対抗の部]

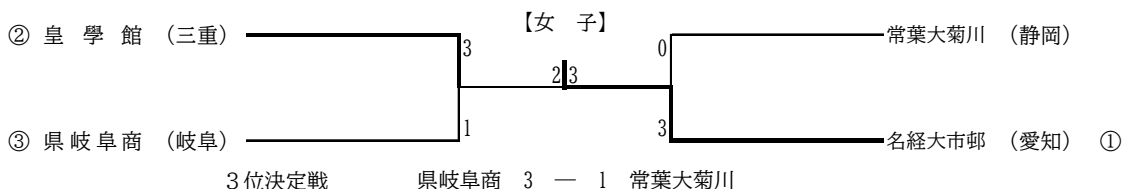
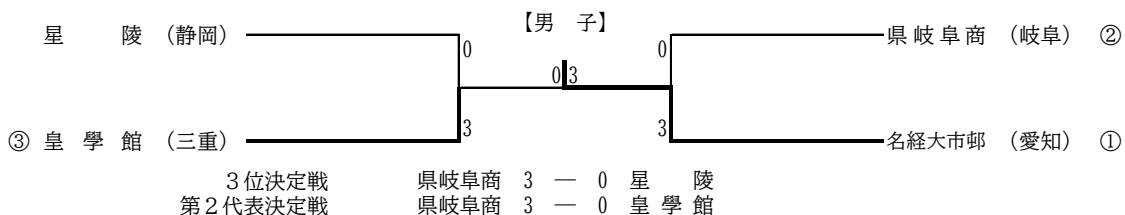

[個人の部]

【男子複】

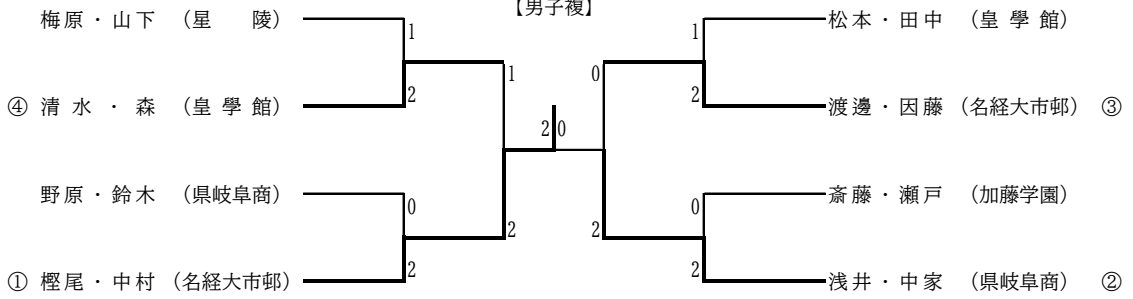

【男子単】

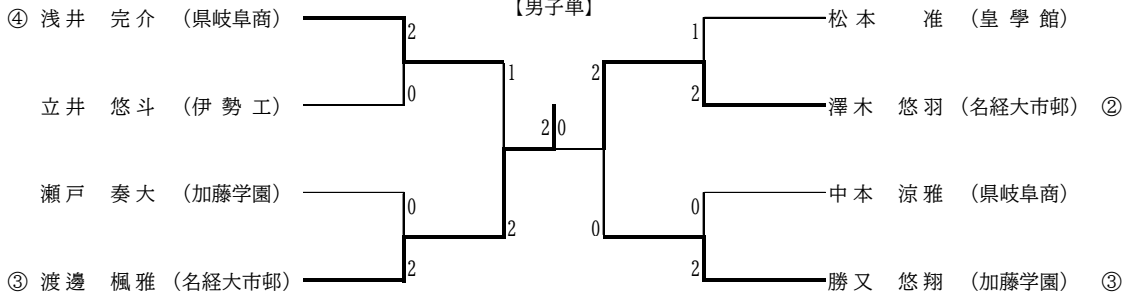

【女子複】

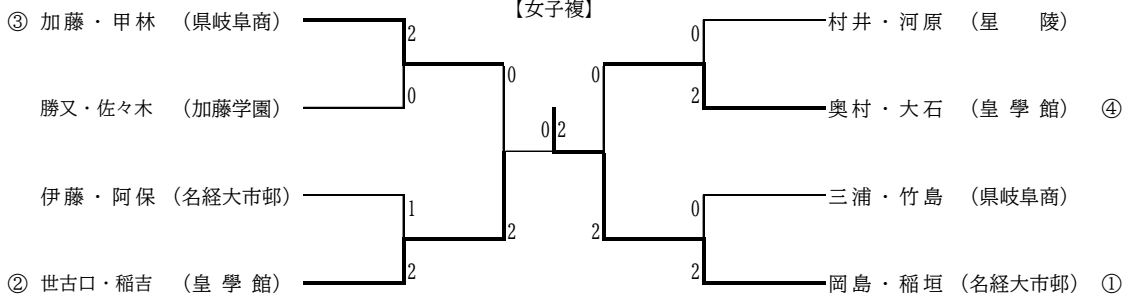

【女子単】

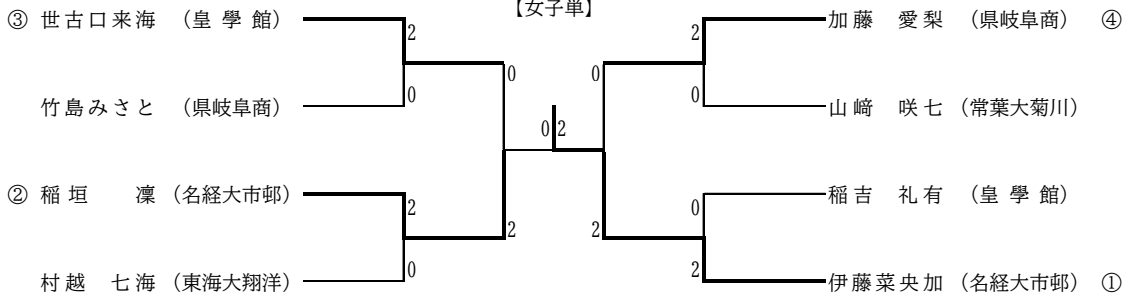



ハンドボール部

専門委員長 各務宗孝

1. 令和6年度のまとめ

野田正明先生（岐阜各務野高校校長）が専門部長3期目の体制で大会運営等を行った。

活気にあふれた県総体、県新人大会だった。特に県総体は男女ともに波乱の結果だったが、無事に終えることができた。

2. 大会結果報告

1) 岐阜県総合体育大会

期日 令和6年5月18（土）・19（日）・25（土）

会場 OKBぎふ清流アリーナ、市岐商体育館

男子

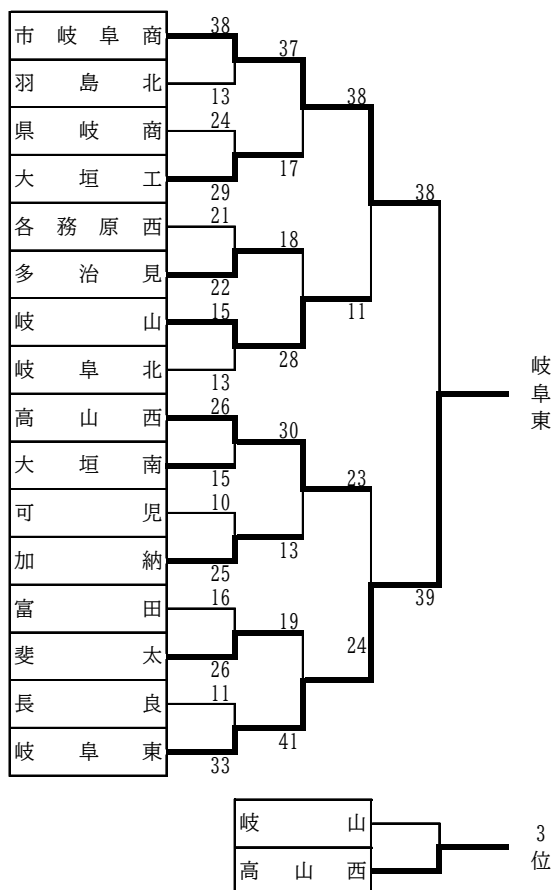

女子

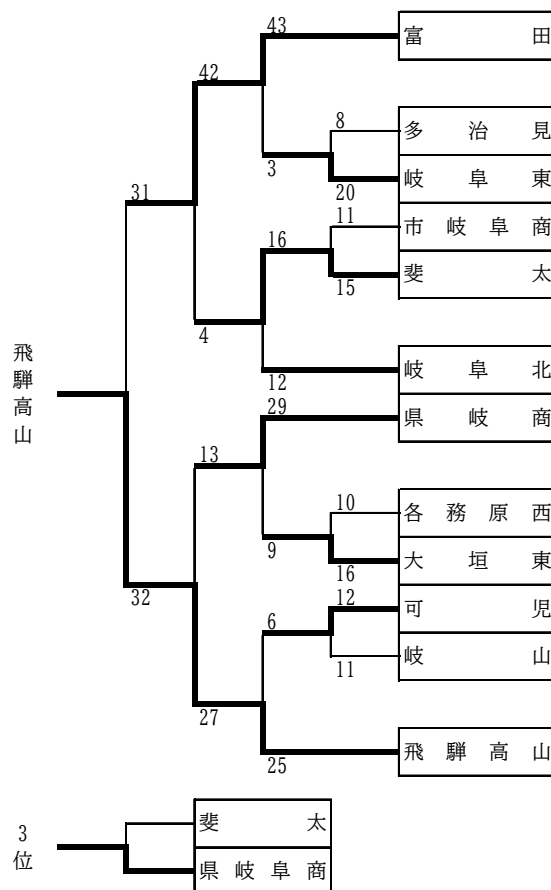

男子の部 岐阜東高校は20年ぶり4回目の優勝、全国総体に出場（3回目）
 岐阜東高校、市立岐阜商業高校、高山西高校が東海高校総体に出場

女子の部 県立飛騨高山高校は2年ぶり20回目の優勝、全国総体に出場（20回目）
 県立飛騨高山高校、県立岐阜商業高校、富田高校が東海高校総体に出場

2) 岐阜県高等学校新人大会
 期日 令和6年12月25（水）・26（木）・27（金）
 会場 OKBぎふ清流アリーナ、山県市総合体育館

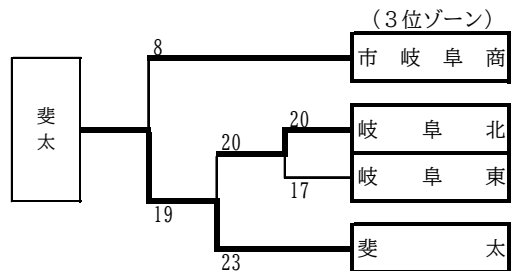
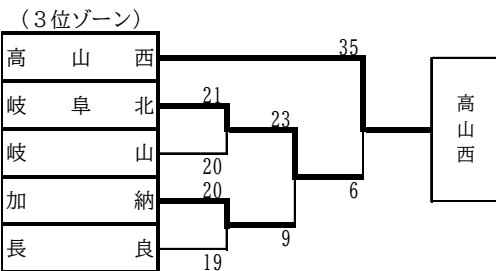
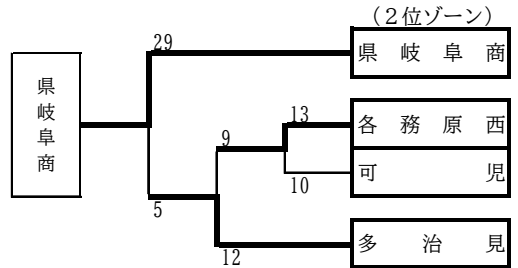
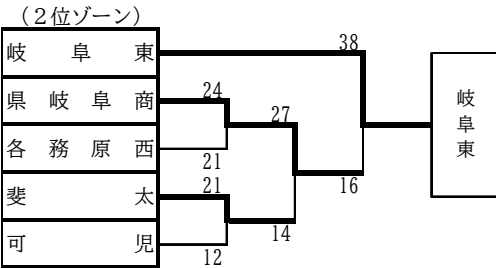
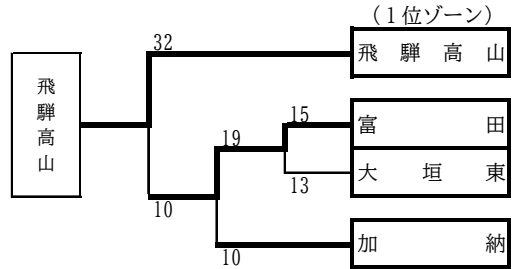
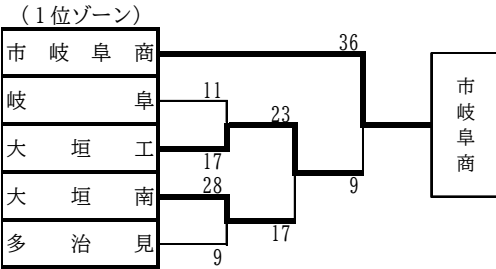

男子の部 決勝リーグ

	市岐阜商	岐阜東	高山西	勝・負・分 (得失点)	順位
市岐阜商	※ ※	△25-25	×17-27	0.1.1	3
岐阜東	△25-25	※ ※	○23-18	1.0.1	1
高山西	○27-17	×18-23	※ ※	1.1.0	2

岐阜東高校は初優勝
 岐阜東高校、高山西高校は東海高校選手権大会に出場

女子の部 決勝リーグ

	飛騨高山	県岐阜商	斐太	勝・負・分 (得失点)	順位
飛騨高山	※ ※	○23-12	○31-7	2.0.0	1
県岐阜商	×12-23	※ ※	○27-6	1.1.0	2
斐太	×7-31	×6-27	※ ※	0.2.0	3

県立飛騨高山高校は2年ぶり23回目の優勝
 県立飛騨高山高校、県立岐阜商業高校は東海高校選手権大会に出場

3) 全国・東海大会等の試合結果（県内関係分）

(1) 第70回東海高等学校総合体育大会

期日 令和6年6月15日(土)、16日(日) 会場 岐阜メモリアルセンター

男子の部

1回戦	○	市岐阜商	29	—	23	いなべ総合学園
1回戦	●	高山西	22	—	26	四日市南
2回戦	○	市岐阜商	35	—	16	清水桜が丘
2回戦	○	岐阜東	28	—	24	旭丘
準決勝	○	市岐阜商	25	—	22	大同大大同
準決勝	●	岐阜東	18	—	26	愛知
決勝	●	市岐阜商	23	—	25	愛知

女子の部

1回戦	○	富田	28	—	22	静岡農
1回戦	●	県岐阜商	14	—	19	富士
2回戦	●	飛騨高山	20	—	13	千種
2回戦	●	富田	21	—	26	四日市商

男子：市立岐阜商業高校準優勝、岐阜東高校第3位

(2) 令和6年度全国高等学校総合体育大会

兼 高松宮記念杯第74回全日本高等学校選手権大会（北部九州、福岡県）

男子の部

1回戦	○	岐阜東	40	—	27	粉河（和歌山）
2回戦	●	岐阜東	19	—	49	駿台甲府（山梨）

女子の部

2回戦	●	飛騨高山	17	—	23	四天王寺（大阪）
-----	---	------	----	---	----	----------

(3) 第52回東海高校選手権大会（前年度分）

期日 令和6年2月3日（土）、4日（日）

会場 男子：岐阜市立岐阜商業高校 女子：富田学園高校

男子の部

1位トーナメント						
1回戦	●	市岐阜商	24	—	28	愛知
2位トーナメント						
1回戦	○	岐阜東	39	—	29	四日市南
3位決定戦						
	○	市岐阜商	32	—	18	中部大春日丘
3位決定戦						
	○	岐阜東	41	—	18	静岡農

女子の部	1位トーナメント				
	1回戦	●	富田	20	— 28 名経大市邨
	2位トーナメント				
	1回戦	●	飛騨高山	18	— 21 愛知商
	3位決定戦	○	富田	24	— 21 暁
	男子：市立岐阜商業高校第3位、岐阜東高校第3位 女子：富田高校第3位				
	男子：市立岐阜商業高校、岐阜東高校、高山西高校（開催地枠）				
	女子：富田高校は				
	第47回全国高等学校選抜大会の出場権を獲得				

(4) 令和5年度第47回全国高等学校選抜大会（前年度分）

期日 令和6年3月24日（日）～29日（金）

会場 岐阜メモリアルセンター

男子の部

1回戦	●	市岐阜商	24	— 28 洛北（京都）
1回戦	●	岐阜東	26	— 35 浦和学院（埼玉）
2回戦	●	高山西	30	— 36 熊本マリスト（熊本）

女子の部

2回戦	○	富田	27	— 18 今治中等教育（愛媛）
3回戦	○	富田	28	— 20 郡山女子（福島）
準々決勝	●	富田	15	— 42 神戸星城（兵庫）

女子 富田高校はベスト8入賞



バレーボール部

専門委員長 市原英正

今年度当初は6月の東海総体の準備等で大変でした。コロナの影響で8年ぶりの開催&昨年度から専門部メンバーが大きく変わり、前回開催時に携わった人間がほぼいない中、役員皆で協力し何とか無事開催することができました。ご尽力いただいた、役員、関係者の皆様、ありがとうございました。

世間では、少子化の影響やスポーツをする子どもたちが減ってきている中、バレーボール競技は全国的にはここ数年増加傾向です。岐阜県でも男子に限っては増加傾向が続いています。その影響もあってか、11月に行われた全日本選手権岐阜県大会（春高バレー岐阜県予選）では、昨年度以上に会場を埋め尽くす多くの方の応援の中、試合をすることができ、選手・保護者の方々、そして我々大会役員もとても満足するものとなりました。

次年度も選手強化・普及、大会運営、令和10年度IHの準備等、専門部役員で連携を取りながら進めていきたいと思えます。

1 県高校総体 兼 全国・東海高校総体県予選

令和6年5月19日（日）25日（土）26日（日）

会場 5月19日岐南工、斐太、大垣商、済美、大垣養老、岐阜城北

5月25日、26日池田町総合体育館、山県市総合体育館

<男子>

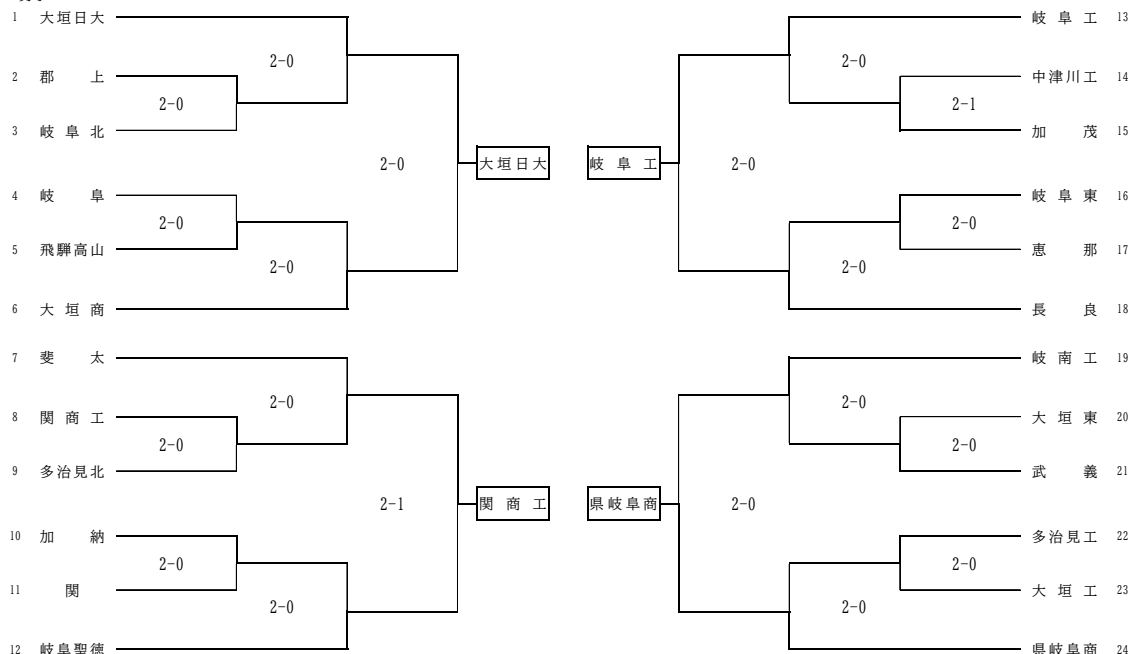

大垣日大 2 $\left(\begin{matrix} 29-27 \\ 25-16 \end{matrix} \right)$ 0 関商工 県岐阜商 0 $\left(\begin{matrix} 21-25 \\ 15-25 \end{matrix} \right)$ 2 岐阜工

優勝 大垣日大
(2年連続7回目の優勝)

大垣日大 2 $\left(\begin{matrix} 25-16 \\ 25-20 \end{matrix} \right)$ 0 岐阜工 県岐阜商 2 $\left(\begin{matrix} 25-12 \\ 25-11 \end{matrix} \right)$ 0 関商工

準優勝 岐阜工
第3位 県岐阜商
第4位 関商工

大垣日大 2 $\left(\begin{matrix} 25-21 \\ 25-21 \end{matrix} \right)$ 0 県岐阜商 岐阜工 1 $\left(\begin{matrix} 25-17 \\ 23-25 \\ 17-25 \end{matrix} \right)$ 2 関商工

<女子>

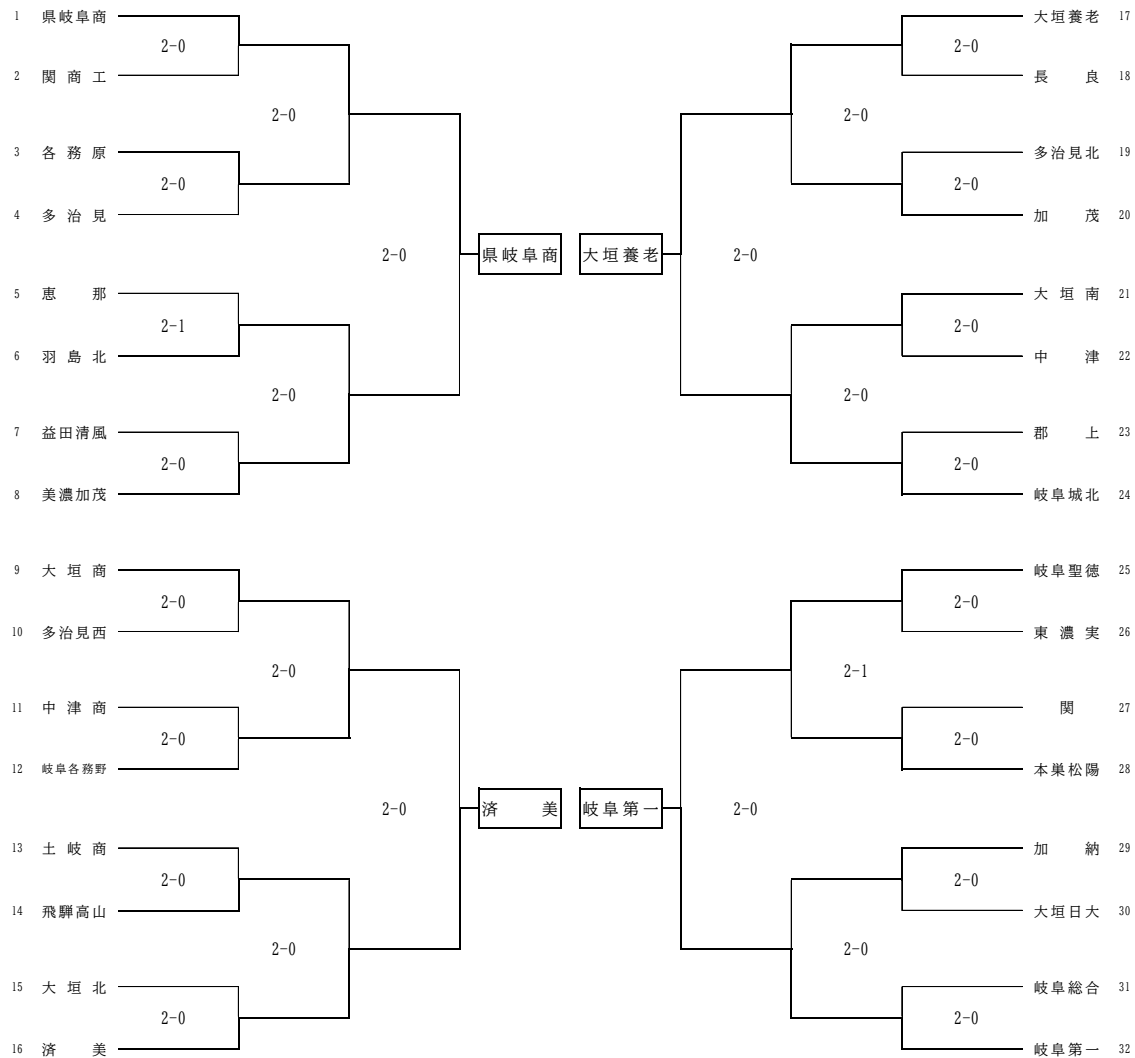

県岐阜商 2 $\left(\begin{matrix} 25-21 \\ 25-15 \end{matrix} \right)$ 0 済美 岐阜第一 2 $\left(\begin{matrix} 22-25 \\ 25-13 \\ 25-23 \end{matrix} \right)$ 1 大垣養老

優勝 県岐阜商
(3年連続10目の優勝)

県岐阜商 2 $\left(\begin{matrix} 25-16 \\ 25-12 \end{matrix} \right)$ 0 大垣養老 岐阜第一 2 $\left(\begin{matrix} 22-25 \\ 25-19 \\ 25-15 \end{matrix} \right)$ 1 済美

準優勝 岐阜第一
第3位 大垣養老
第4位 済美

県岐阜商 2 $\left(\begin{matrix} 25-18 \\ 25-23 \end{matrix} \right)$ 0 岐阜第一 大垣養老 2 $\left(\begin{matrix} 25-14 \\ 25-17 \end{matrix} \right)$ 0 済美

2 岐阜県高等学校新人大会

令和7年1月25日(土)、2月1日(土)

会場 1月25日関商工、岐南工、大垣養老、岐阜市北部体育館、武芸川体育館、多治見市笠原体育館
2月1日山県市総合体育館

<男子>

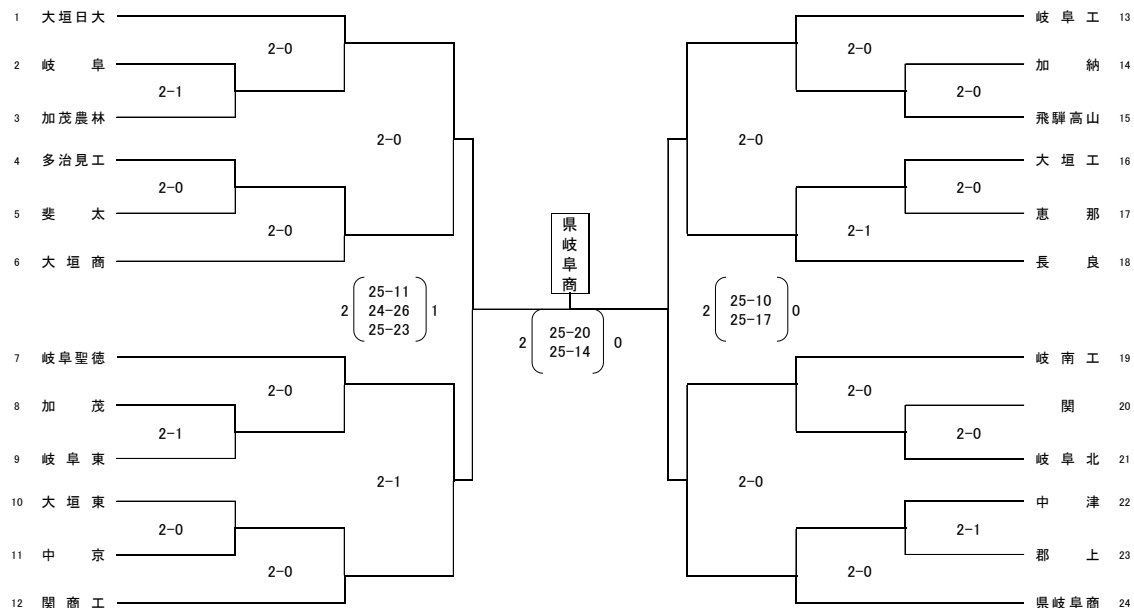

<女子>

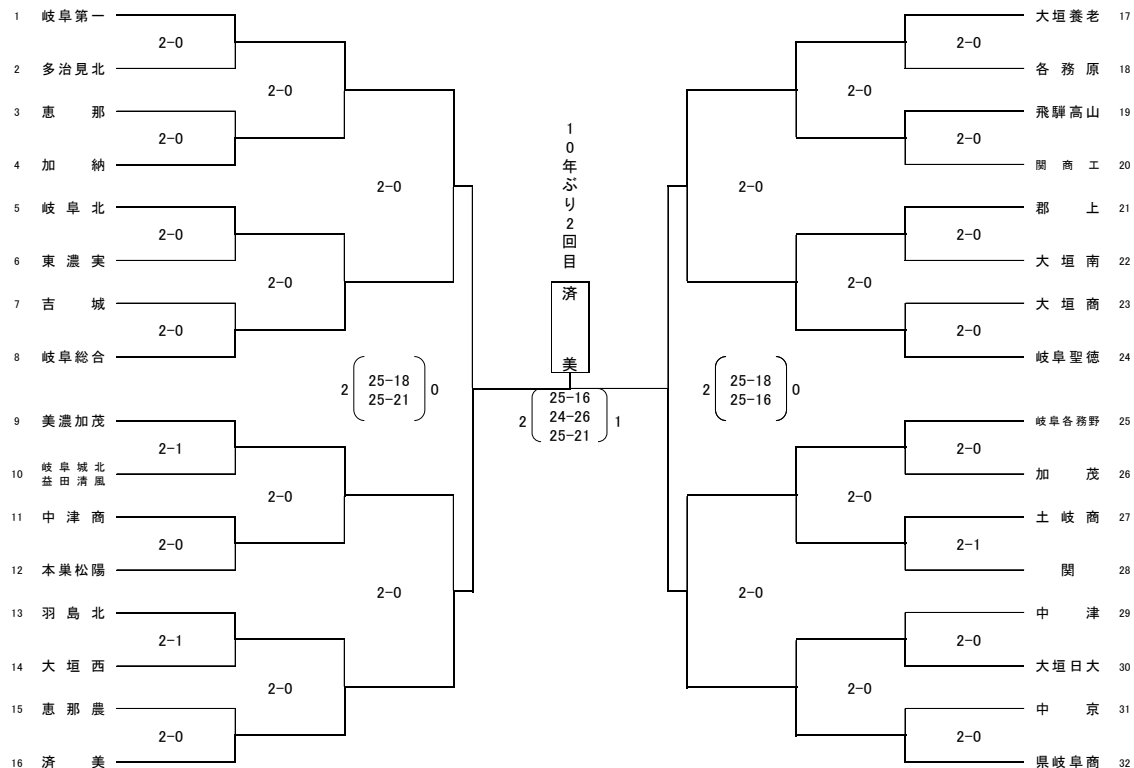

3 第71回東海高等学校総合体育大会バレーボール競技

令和6年6月22日(土) 6月23日(日) 会場 山県市総合体育館

<男子>

岐阜工	2	25-13 25-23	0 四日市工(三重)	2回戦へ
岐阜卓商	2	32-30 25-18	0 海星(三重)	2回戦へ
岐阜工	0	22-25 20-25	2 浜松修学舎(静岡)	敗退
岐阜卓商	0	15-25 13-25	2 大同大同(愛知)	敗退
大垣日大	1	25-19 23-25 20-25	2 静清(静岡)	敗退

<女子>

大垣養老	0	26-28 22-25	2 三重(三重)	敗退
岐阜第一	0	21-25 25-27	2 高田(三重)	敗退
岐阜卓商	2	25-17 29-27	0 豊橋中央(愛知)	準決勝へ
岐阜卓商	1	25-20 20-25 23-25	2 津商(三重)	敗退(3位)

4 全国高等学校総合体育大会バレーボール競技

<男子> 会場: ダイハツ九州アリーナ、中津体育センター、SWS西日本アリーナ日田

8月1日 予選グループ戦及び敗者復活戦

大垣日大	1	25-23 19-25 20-25	2 広島県瀬戸内(広島)	敗者復活戦へ
大垣日大	2	21-25 25-20 25-21	1 高崎(群馬)	決勝トーナメントへ

8月2日 決勝トーナメント

大垣日大	1	25-21 22-25 23-25	2 近江(滋賀)	敗退
------	---	-------------------------	----------	----

<女子> 会場: ダイハツ九州アリーナ、中津体育センター、SWS西日本アリーナ日田

7月26日 予選グループ戦及び敗者復活戦

岐阜卓商	2	25-13 25-18	0 金沢商(石川)	決勝トーナメントへ
------	---	----------------	-----------	-----------

7月27日 決勝トーナメント

岐阜卓商	0	18-25 17-25	2 八王子実践(東京)	敗退
------	---	----------------	-------------	----

<男子> 会場：ダイハツ九州アリーナ、中津体育センター、SWS西日本アリーナ日田

8月1日 予選グループ戦及び敗者復活戦

大垣日大 1 25-23
19-25 2 広島県瀬戸内（広島） 敗者復活戦へ
20-25

大垣日大 2 21-25
25-20 1 高崎（群馬） 決勝トーナメントへ
25-21

8月2日 決勝トーナメント

大垣日大 1 25-21
22-25 2 近江（滋賀） 敗退
23-25

<女子> 会場：ダイハツ九州アリーナ、中津体育センター、SWS西日本

7月26日 予選グループ戦及び敗者復活戦

岐阜卓商 2 25-13
25-18 0 金沢商（石川） 決勝トーナメントへ

7月27日 決勝トーナメント

岐阜卓商 0 18-25
17-25 2 八王子実践（東京） 敗退



サッカー部

専門委員長 松野将之

本年度の行事も無事に終わることができました。様々な方のご尽力による賜物です。心より感謝申し上げます。

2025年度は暑熱対策等のため、試合日程や大会運営において様々な見直しを行います。ご意見等をいただいておりますが、選手のパフォーマンスの最大化に向けた最適な環境の提供を目的とし、見直しを進めていきたいと思っております。

関係する皆様方とともに取り組んでいきたいと考えておりますので、ご理解、ご協力の程、何卒よろしくお願い致します。

第72回岐阜県高等学校総合体育大会 兼 令和6年度全国高等学校総合体育大会 兼 第71回東海高等学校総合体育大会 サッカー競技 県予選

1. 期 日 令和6年5月11日(土)、18日(土)、19日(日)、25日(土)、6月1日(土)
2. 会 場 長良川球技メドウ、岐阜フットボールセンター、中池 GF 他
3. 結 果 優勝：帝京大可児 準優勝：中京 3位：美濃加茂、長良

【男子】

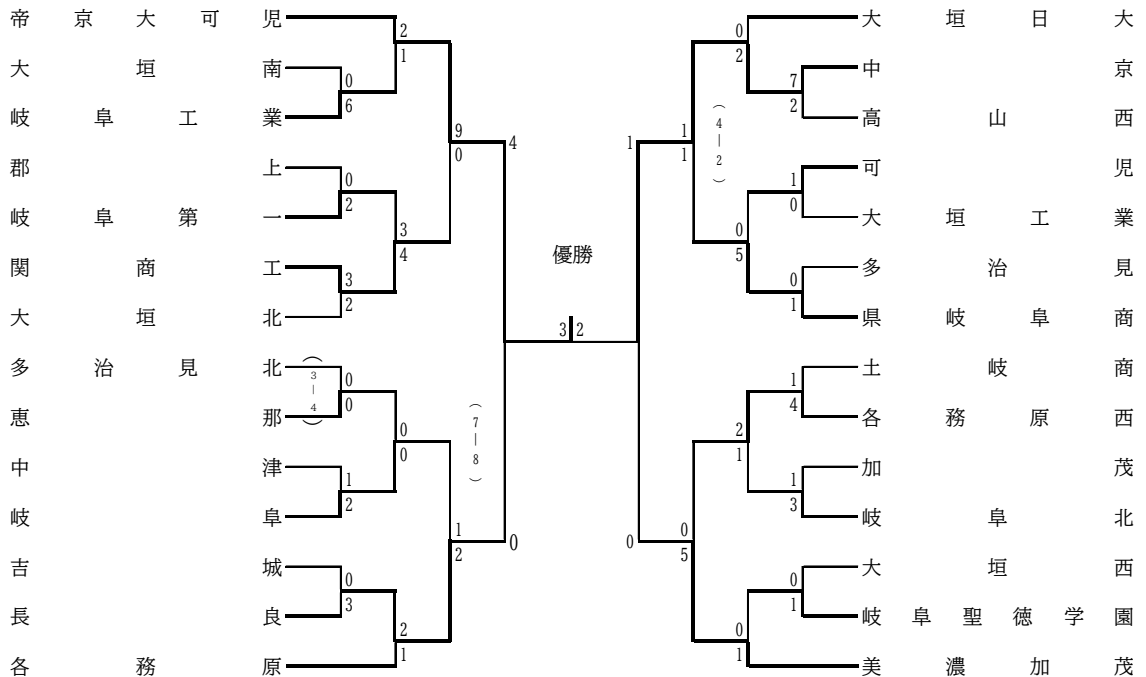

【女子】結果 帝京大可児 1チーム出場

県高等学校サッカー新人大会

1. 期 日 令和7年1月18日(土)、25日(土)、26日(日)、2月1日(土)、2日(日)
2. 会 場 長良川球技メドウ、岐阜フットボールセンター 他
3. 結 果 優勝：大垣日大 準優勝：長良 3位：帝京大可児、中京

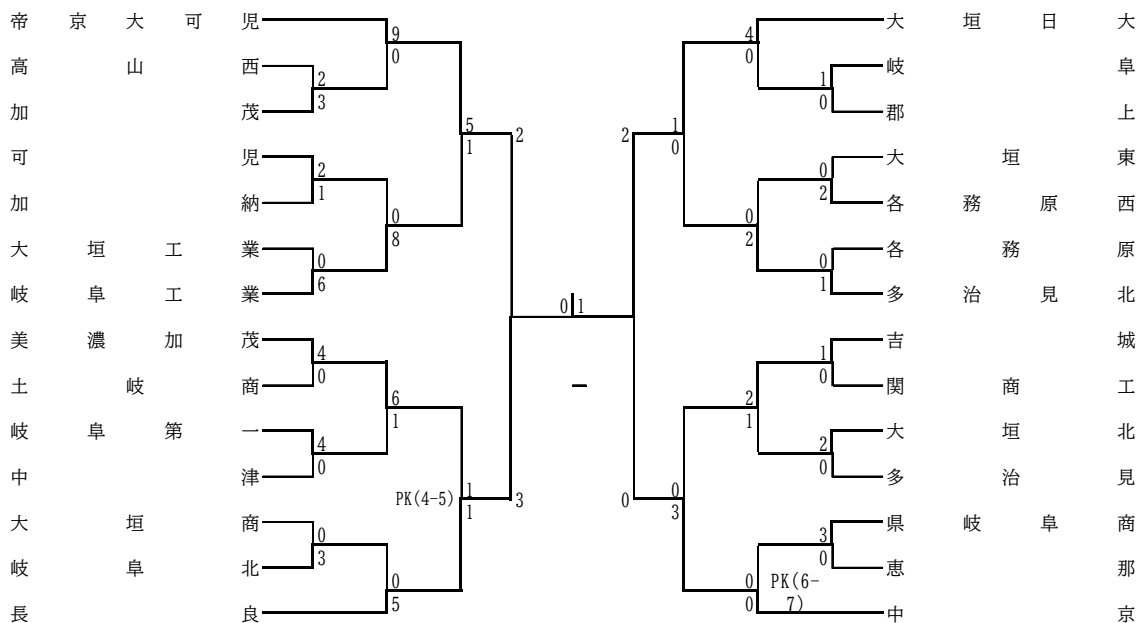

令和6年度東海高等学校総合体育大会

【男子】

- 6/22 1回戦 帝京大可児 0-0 (PK: 5-4) 名古屋 (愛知県②) @陸上競技場 G
- 6/23 準決勝 帝京大可児 4-3 藤枝東 (静岡県②) @陸上競技場 G
- 6/23 決勝 帝京大可児 1-3 静岡学園 (静岡県①) @陸上競技場 G

【女子】

令和6年度東海高等学校総合体育大会

- 6/22 帝京大可児 0-1 豊川 (愛知県) @各務原市総合運動公園サッカー場
- 6/23 帝京大可児 0-3 藤枝順心 (静岡県) @各務原市総合運動公園陸上競技場
- 6/23 帝京大可児 1-0 三重 (三重県) @各務原市総合運動公園サッカー場

令和6年度全国高等学校総合体育大会

- 7/27 1回戦 帝京大可児 6-1 立正大湘南 (島根県) @住鋳エナジーマテリアル NARAHA ピッチ
- 7/28 2回戦 帝京大可児 1-1 (PK: 8-9) 桐光学園 (神奈川県) @住鋳エナジーマテリアル NARAHA ピッチ

令和6年度 第103回 全国高等学校サッカー選手権岐阜県大会

1. 期 日 令和6年9月28日(土)~令和6年11月9日(土)

2. 会 場 長良川競技場・中池グリーンF・GFC・各務原スポーツ広場他

3. 結 果 優勝：帝京大可児（6年連続11回目） 準優勝：中京 3位：大垣日大、長良

①	②	③	④	⑤	⑥	⑦	⑧	⑨	⑩	⑪	⑫
9/28	10/5	10/12	10/19	10/26	11/2	11/9	11/2	10/26	10/19	10/12	10/5
(土)	(土)	(土)	(土)	(土)	(土)	(土)	(土)	(土)	(土)	(土)	(土)

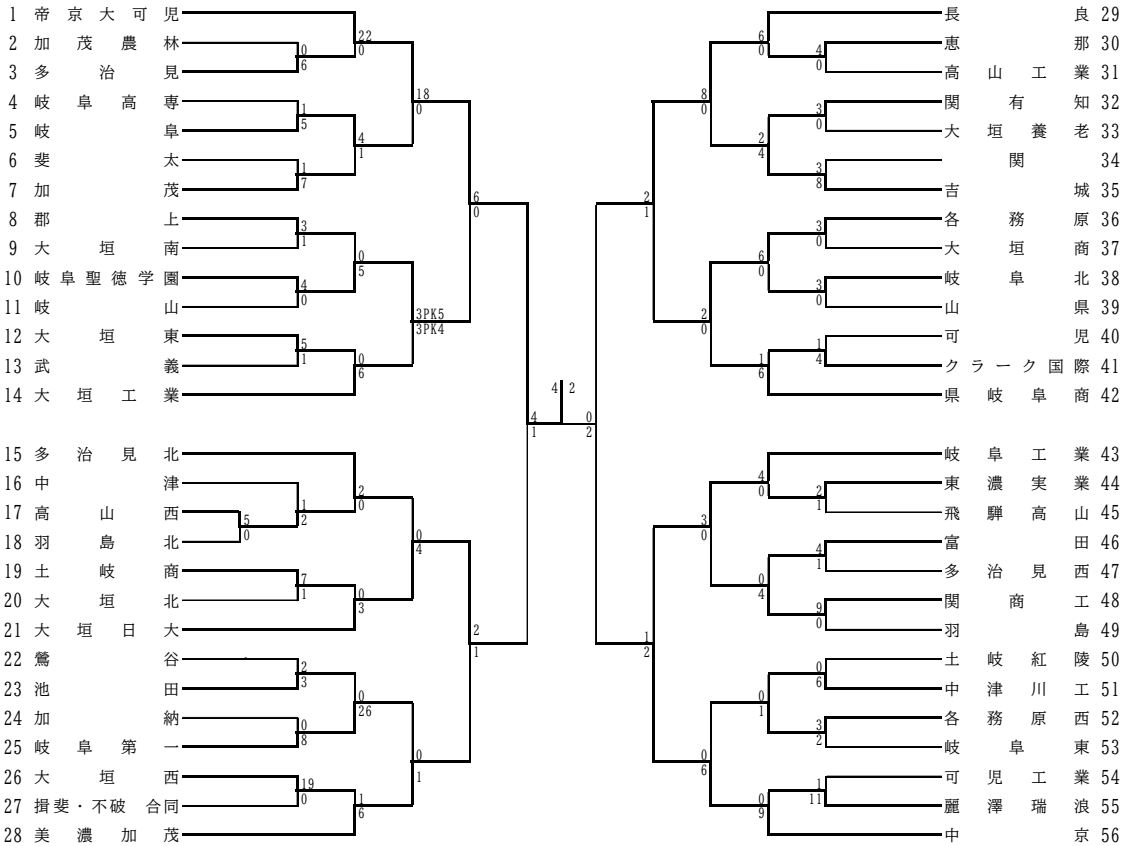

第103回全国高等学校サッカー選手権大会

【男子】

- 12/31 2回戦 帝京大可児 5-1 大分鶴崎(大分) @味の素フィールド西が丘
- 1/2 3回戦 帝京大可児 2-3 前橋育英(群馬) @駒沢陸上競技場

第33回全日本高等学校女子サッカー選手権大会東海予選

【女子】

- 12/29 1回戦 帝京大可児 0-4 日本航空(山梨) @三木総合防災公園 第2球技場



バスケットボール部

専門委員長 宮崎 泰彦

今年度は、岐阜県高校バスケットボール界男女において飛躍的な年であった。

県総体は予定通り開催することができた。本県開催の東海総体において、男子は美濃加茂高校、女子は岐阜女子高校が見事アベック優勝を果たし、その時点で岐阜県のウインターカップ出場枠が1枠増加した。インターハイでは、その両校が準優勝を果たす快挙を達成し、さらに出場枠が増加することになった。

選手権大会も予定通り開催することができ、男女とも3枠のウインターカップ出場券をかけて、熾烈な戦いが繰り広げられた。ウインターカップでは美濃加茂高校がベスト16、岐阜女子高校がベスト8で姿を消すという波乱がおき、両校にとって悔しい結果となった。

また、県リーグ戦については、入れ替え戦システムを少し変更したことで選手たちのモチベーションも上がり盛り上がったことを確信する。

選手たちの活躍できる場が増加した一方で、運営責任者の負担も増加した。しかし、専門部の先生方をはじめとした、多くの関係者の方々のおかげで大きな問題もなく大会が実施できたことに心から感謝したい。今後、生徒数の減少に伴い、バスケットボール人口の減少や合同チームを積極的に支援できる体制づくり、試合数の増加により審判員の不足が危惧されることから、強化だけでなく普及に向けた取り組み、高校生レフリーの育成にも力を入れていきたい。

(1) 令和6年度 岐阜県高等学校総合体育大会バスケットボール競技

兼東海・全国高等学校総合体育大会岐阜県予選会

- 令和6年5月18日(土) 岐阜市西部体育館・まきがね公園体育館・大垣南高校・東濃高校
- 5月19日(日) 岐阜市東部体育館・大垣工業高校
- 5月25日(土) OKB ぎふ清流アリーナ・まきがね公園体育館
- 6月1日(土) OKB ぎふ清流アリーナ

【男子】

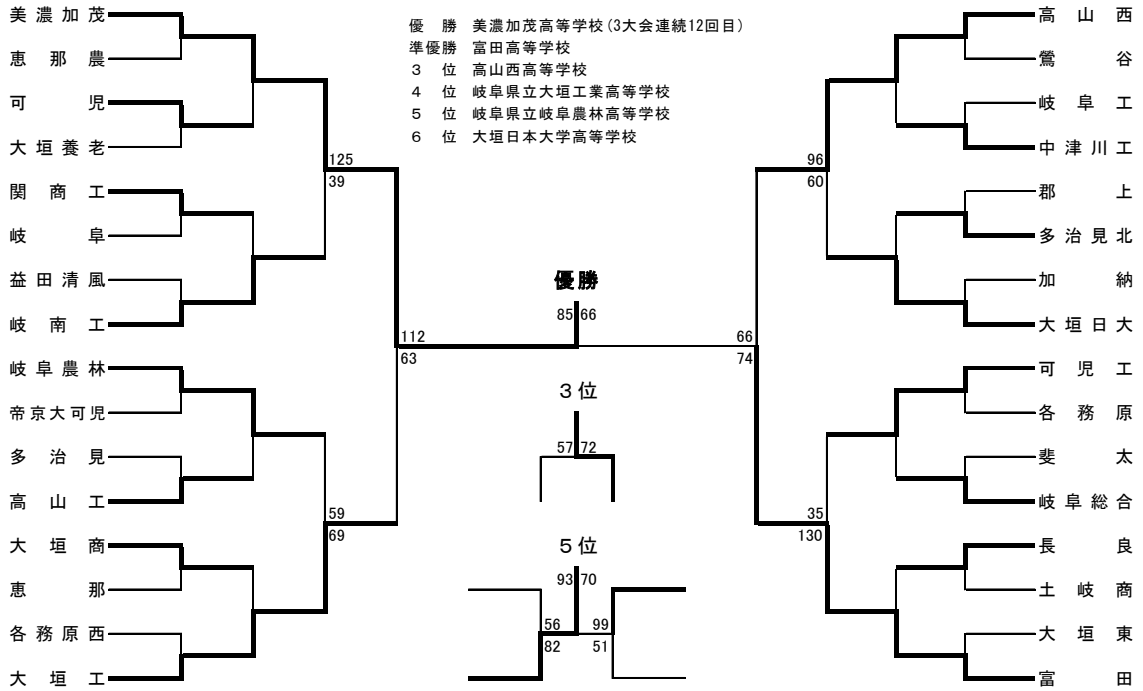

【女子】

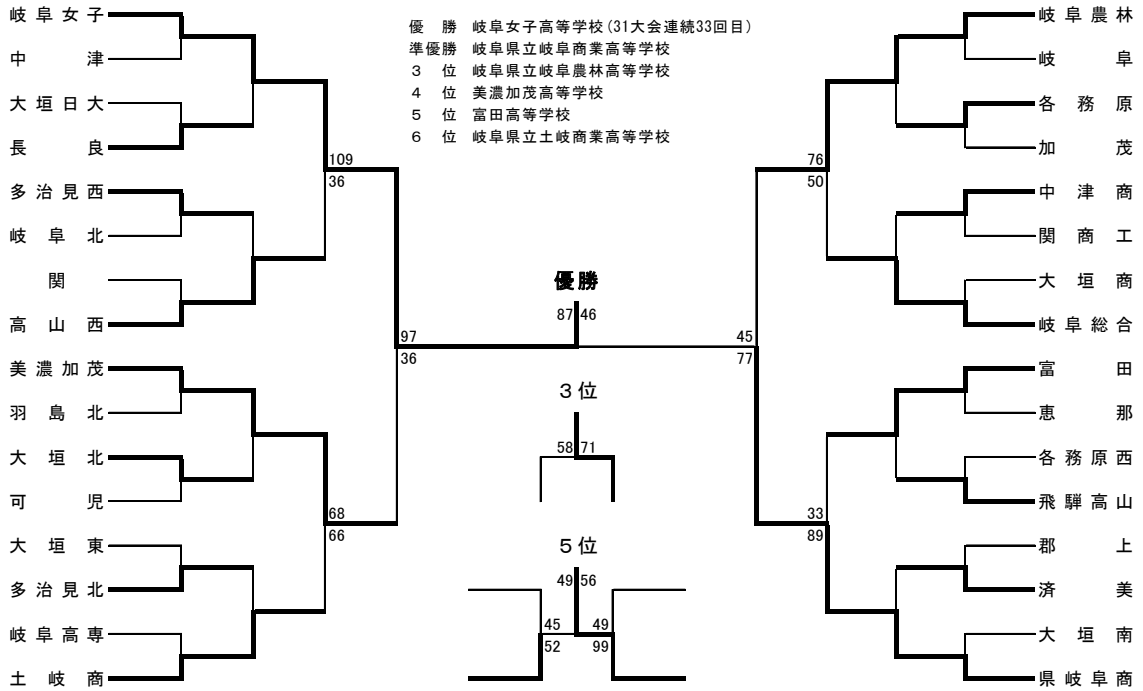

(2) 令和6年度 第52回岐阜県高等学校バスケットボール選手権大会

兼ウインターカップ2024 令和6年度 第77回全国高等学校バスケットボール選手権大会岐阜県予選会

令和6年10月19日(土)：岐阜市南部SC・まきがね公園体育館 10月26日(土)：岐阜市南部SC・恵那市まきがね公園体育館

久々野体育館・羽島高校・大垣東高校 10月27日(日)：岐阜市南部SC

東濃実業高校・郡上高校 11月4日(金)：まきがね公園体育館

10月20日(日)：岐阜市西部体育館・久々野体育館 11月9日(土)：アテナ工業アリーナ

不破高校・恵那高校

【男子】

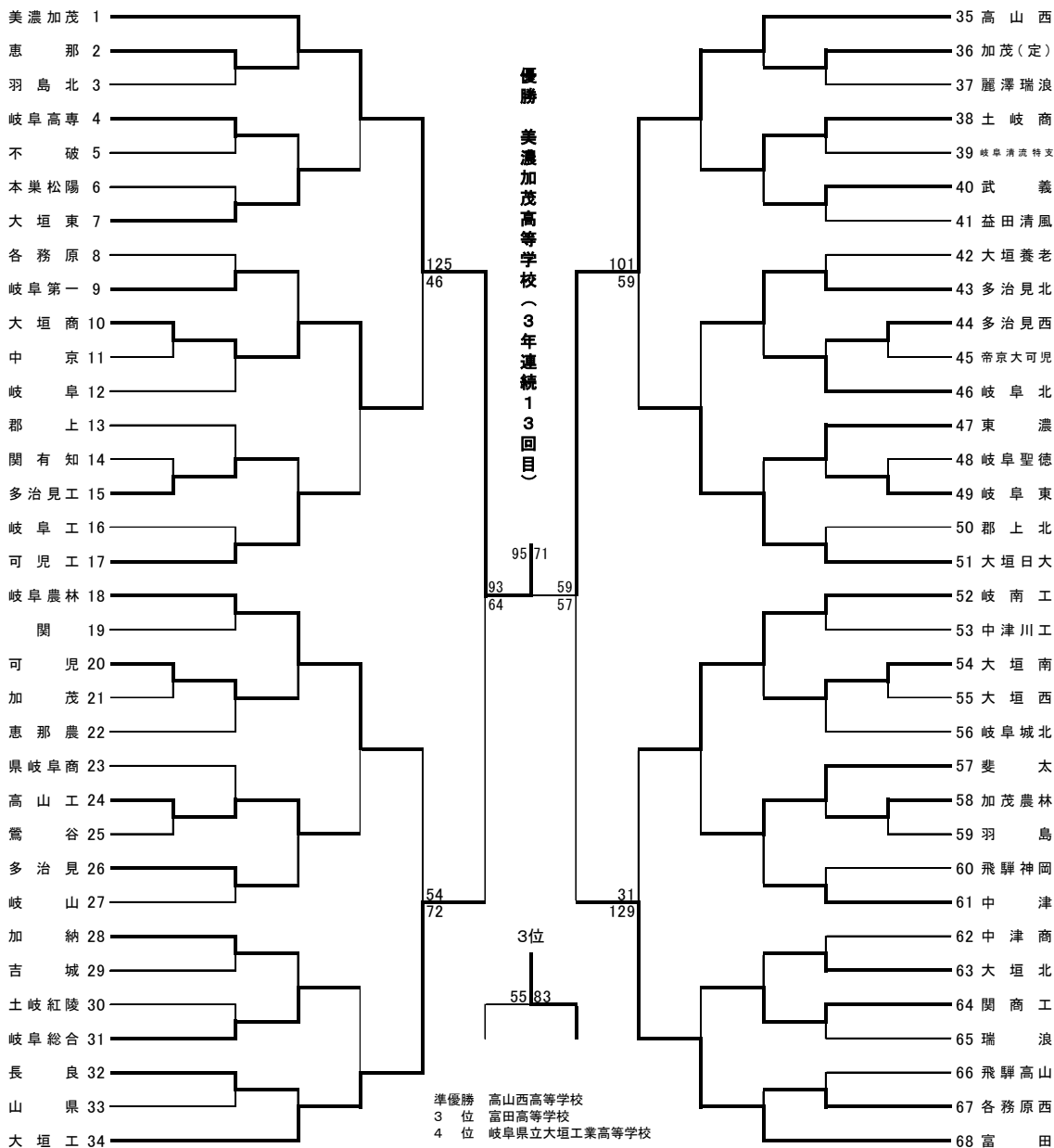

【女子】

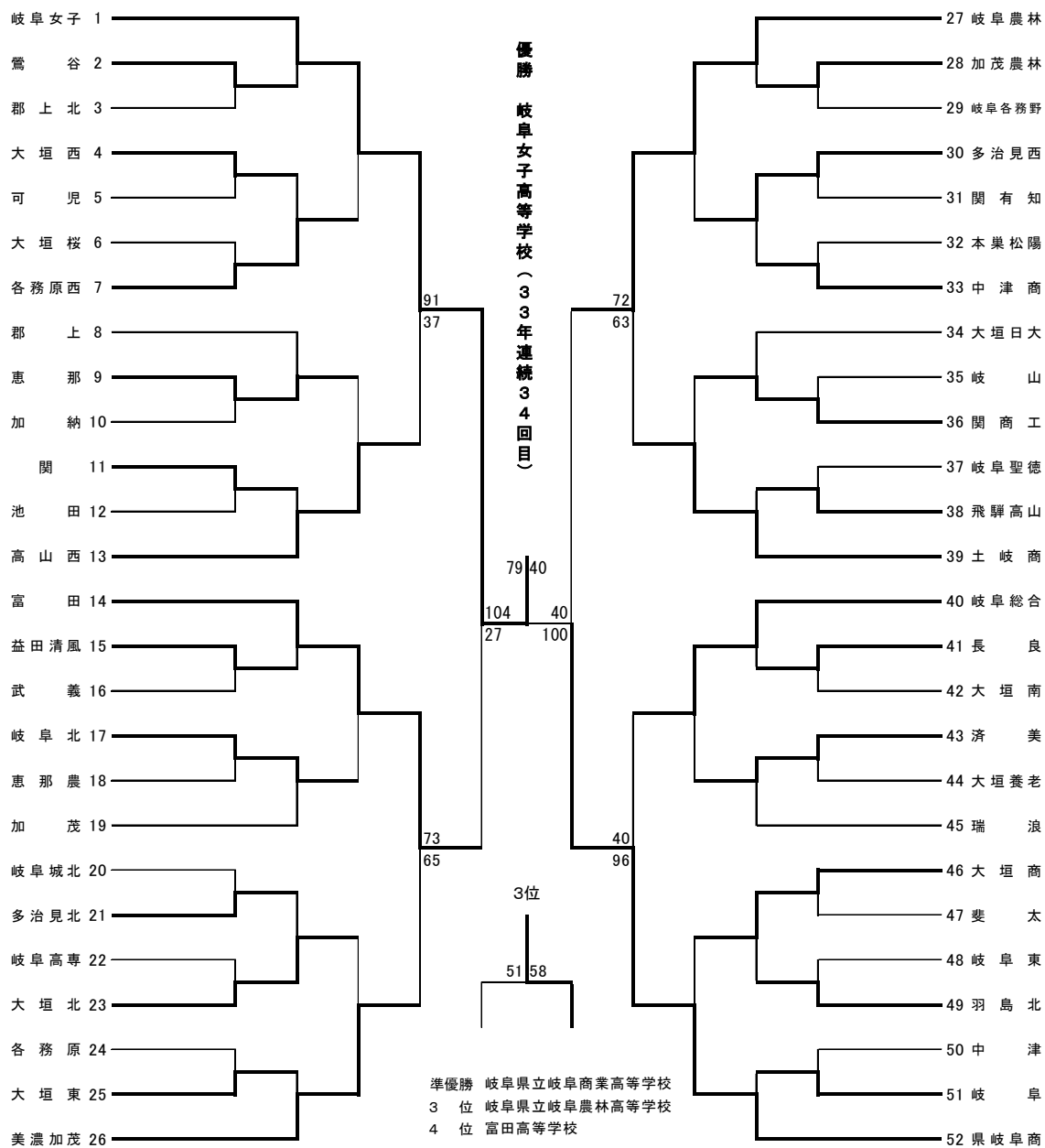

(3) 第71回東海高等学校総合体育大会 バスケットボール競技

令和6年6月29日(土)・30日(日) 岐阜メモリアルセンター・岐阜農林高校

〈男子1回戦〉 高山西 59	-	54	桜丘 (愛知)	〈男子1回戦〉 富田 121	-	45	安城学園 (愛知)
〈男子2回戦〉 美濃加茂 118	-	71	沼津中央 (静岡)	〈男子2回戦〉 高山西 88	-	53	四日市工 (三重)
〈男子2回戦〉 藤枝明誠 86 (静岡)	-	78	富田	〈男子準決勝〉 美濃加茂 83	-	59	高山西
〈男子決勝〉 美濃加茂 111	-	73	藤枝明誠 (静岡)	〈男子3決〉 高山西 69	-	63	中部大第一 (愛知)
〈女子1回戦〉 星城 102 (愛知)	-	64	岐阜農林	〈女子1回戦〉 安城学園 77 (愛知)	-	68	県岐阜商
〈女子2回戦〉 岐阜女子 103	-	54	いなべ総合 (三重)	〈女子準決勝〉 岐阜女子 67	-	42	浜松開誠館 (静岡)
〈女子準決勝〉 岐阜女子 67	-	42	浜松開誠館 (静岡)	〈女子決勝〉 岐阜女子 58	-	51	桜花学園 (愛知)

(4) 令和6年度 全国高等学校総合体育大会 バスケットボール競技

令和6年8月4日(日)~8月9日(金) 福岡市総合体育館ほか

〈男子2回戦〉 美濃加茂 74	-	63	北陸学院 (石川)	〈男子3回戦〉 美濃加茂 91	-	65	阪南大高 (大阪)
〈男子4回戦〉 美濃加茂 76	-	68	開志国際 (新潟)	〈男子準決勝〉 美濃加茂 76	-	68	福岡大大濠 (福岡)
〈男子決勝〉 東山 78 (京都)	-	62	美濃加茂	〈女子3回戦〉 岐阜女子 55	-	43	浜松開誠館 (静岡)
〈女子2回戦〉 岐阜女子 83	-	40	英明 (香川)	〈女子準決勝〉 岐阜女子 48	-	47	東海大福岡 (福岡)
〈女子4回戦〉 岐阜女子 79	-	59	四日市リノール (三重)	〈女子決勝〉 京都精華学園 56 (京都)	-	55	岐阜女子

(5) SoftBank ウィンターカップ 2024 令和6年度第77回全国高等学校バスケットボール選手権大会

令和6年12月23日(月)~29日(日) 東京体育館・武蔵野の森総合スポーツプラザ

<男子1回戦>

高山西	55	$\begin{bmatrix} 10 & - & 15 \\ 24 & - & 13 \\ 13 & - & 5 \\ 8 & - & 14 \end{bmatrix}$	47	土浦日大 (茨城)
-----	----	--	----	--------------

<男子1回戦>

富田	87	$\begin{bmatrix} 24 & - & 11 \\ 21 & - & 19 \\ 22 & - & 15 \\ 20 & - & 9 \end{bmatrix}$	54	東海大札幌 (北海道)
----	----	---	----	----------------

<男子2回戦>

正智深谷 (埼玉)	62	$\begin{bmatrix} 14 & - & 11 \\ 17 & - & 15 \\ 13 & - & 12 \\ 18 & - & 18 \end{bmatrix}$	56	高山西
--------------	----	--	----	-----

<男子2回戦>

八王子 (東京)	80	$\begin{bmatrix} 19 & - & 6 \\ 15 & - & 27 \\ 23 & - & 12 \\ 23 & - & 16 \end{bmatrix}$	61	富田
-------------	----	---	----	----

<男子2回戦>

美濃加茂	74	$\begin{bmatrix} 17 & - & 6 \\ 10 & - & 11 \\ 25 & - & 11 \\ 22 & - & 24 \end{bmatrix}$	52	駒大苫小牧 (北海道)
------	----	---	----	----------------

<男子3回戦>

延岡学園 (宮崎)	81	$\begin{bmatrix} 19 & - & 19 \\ 23 & - & 15 \\ 24 & - & 14 \\ 15 & - & 19 \end{bmatrix}$	67	美濃加茂
--------------	----	--	----	------

<女子1回戦>

倉敷翠松 (岡山)	108	$\begin{bmatrix} 31 & - & 17 \\ 31 & - & 16 \\ 21 & - & 17 \\ 25 & - & 20 \end{bmatrix}$	70	県岐阜商
--------------	-----	--	----	------

<女子1回戦>

土浦日大 (茨城)	87	$\begin{bmatrix} 25 & - & 12 \\ 17 & - & 15 \\ 23 & - & 9 \\ 22 & - & 16 \end{bmatrix}$	52	岐阜農林
--------------	----	---	----	------

<女子2回戦>

岐阜女子	50	$\begin{bmatrix} 8 & - & 13 \\ 17 & - & 16 \\ 12 & - & 4 \\ 13 & - & 13 \end{bmatrix}$	46	東海大福岡 (福岡)
------	----	--	----	---------------

<女子3回戦>

岐阜女子	84	$\begin{bmatrix} 26 & - & 13 \\ 23 & - & 15 \\ 19 & - & 14 \\ 16 & - & 17 \end{bmatrix}$	59	三田松聖 (兵庫)
------	----	--	----	--------------

<女子準々決勝>

慶誠 (熊本)	62	$\begin{bmatrix} 17 & - & 12 \\ 11 & - & 6 \\ 16 & - & 14 \\ 18 & - & 25 \end{bmatrix}$	57	岐阜女子
------------	----	---	----	------



ラグビーフットボール部

専門委員長 小野木 隆

令和6年度の事業は全ての事業を滞りなく行うことが出来ました。今年度の事業が終了できたことは専門部長中原泰男先生をはじめ、多くの関係者の皆様のご支援、ご協力のおかげと厚くお礼申し上げます。

県総体：関商工が地力を発揮し10年連続優勝、東海総体出場（Aブロック）を決めた。準優勝の岐阜聖徳学園は着々と力をつけてきている。

全国高校総体予選：決勝では順当な勝ち上がりを見せた関商工と岐阜聖徳を破った岐阜工業の対戦となった。ノーサイドの瞬間まで勝敗が分からない接戦となったが、関商工が勝利し2年連続ぶり43回目の全国大会出場となった。

第104回全国高校総体では1回戦倉吉東、2回戦東海大静岡翔洋と対戦し快勝。ベスト8をかけた3回戦でシード校との力の差を見せつけられた。しかしながら最後まで諦めない姿勢が希望の光となった。全国選抜・東海選抜大会予選でもある新人大会は、単独3チームと合同1チームの4チームでの開催。決勝で岐阜聖徳が38-12で関商工を破り初優勝を飾った。

東海選抜大会は静岡県開催。結果はAブロックで岐阜聖徳が4位、Bブロックでは岐阜工業が優勝と頑張った。

専門部の課題として少子化等の影響を受け、部員不足の学校が増え今後の専門部事業に関して不安要素が大きい。

来年度の専門部事業や大会が、安全で安心して開催できるように専門部として準備を行っていきたい。

令和6年度の上位入賞校

大会名	優勝	準優勝	第三位	第四位
第72回県高校総体 兼 第71回東海高校総体県予選	関商工	岐阜聖徳	岐阜工	岐南工
令和6年度全国高校総体 第104回全国高校ラグビー県予選	関商工	岐阜工	岐南工・岐阜聖徳	(両校三位)
令和6年度県高校新人大会兼第29回東海選抜大会県予選	岐阜聖徳	関商工	岐阜工	※合同

※各務原、可児工、岐南工、関、岐阜北、済美、岐山、各務原西、岐阜第一

(1) 第72回岐阜県高等学校総合体育大会 兼 第71回東海高等学校総合体育大会岐阜県予選

期日 令和6年5月12日、19日、6月2日

会場 グリーン・フィールド中池、長良川球技メドウ

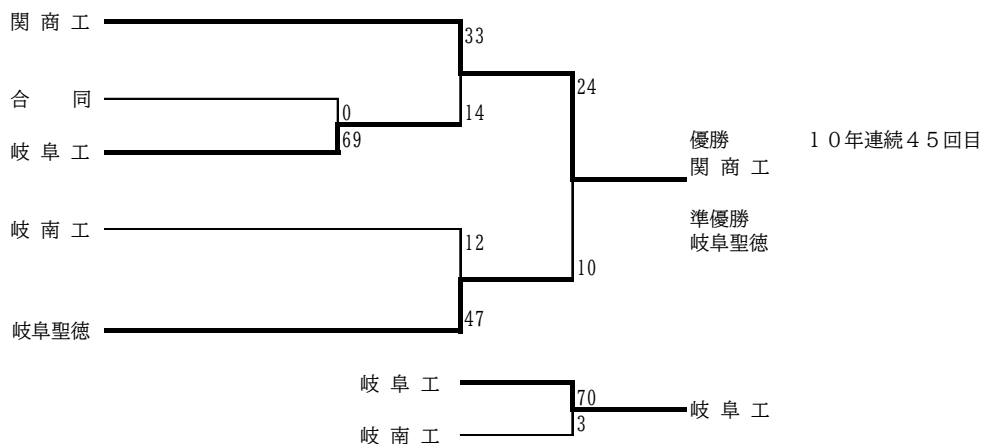

※岐阜県代表として第71回東海高等学校総合体育大会（岐阜県開催）

Aブロック（各県1位）に関商工、Bブロック（各県2位）に岐阜聖徳が出場。

※詳細は（5）

(2) 令和6年度全国高等学校総合体育大会 第104回全国高等学校ラグビーフットボール大会岐阜県予選

期日 令和6年10月27日、11月3日、10日

会場 長良川球技メドウ

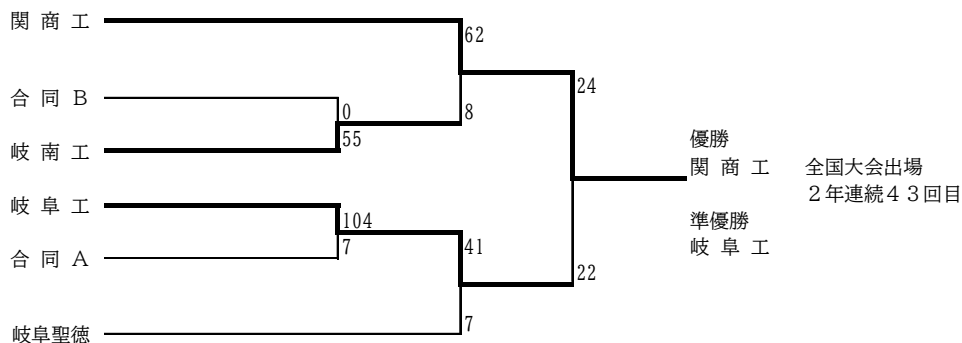

※合同A：各務原、関、加茂農林、合同B：可児工、岐阜北、済美、岐山、各務原西

※岐阜県代表として令和6年度全国高等学校総合体育大会兼

※詳細は（6）

第104回全国高等学校ラグビーフットボール大会へは関商工が出場

(3) 令和6年度岐阜県新人大会 兼 第29回東海高等学校選抜大会岐阜県予選

期日 令和6年1月19日、25日

会場 長良川球技メドウ

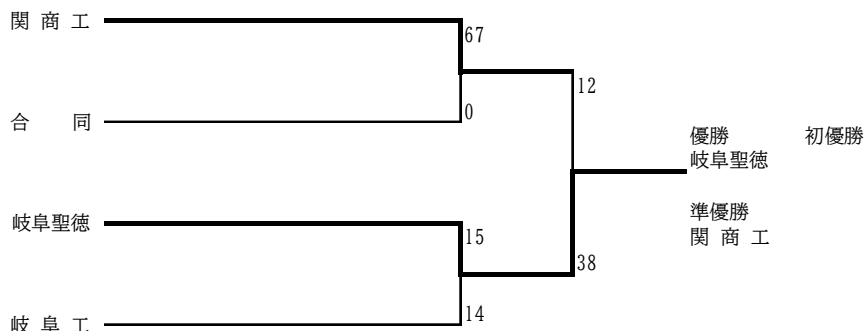

※合同：各務原、可児工、岐南工、岐阜北、済美、岐山、各務原西、岐阜第一

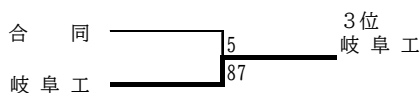

※岐阜県代表としてAブロック 岐阜聖徳・関商工、Bブロック 岐阜工業・合同 が東海選抜大会に出場。
※詳細は(8)

(4) 令和6年度第11回全国高等学校ラグビーフットボール7人制大会 岐阜県予選

期日 令和6年4月21日

会場 長良川球技メドウ

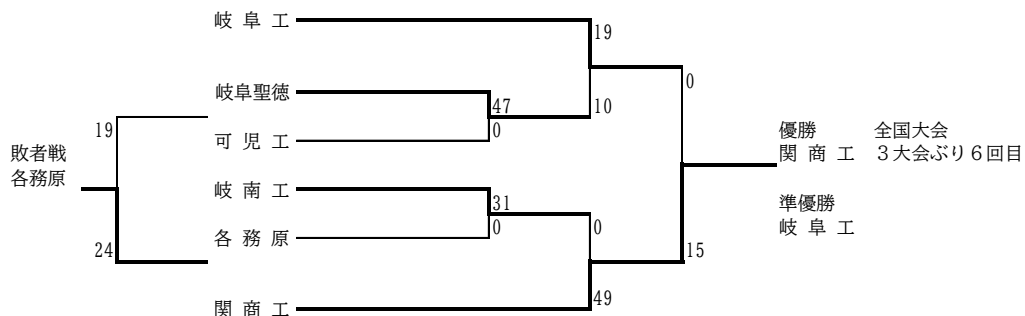

※岐阜県代表として令和6年度第11回全国高等学校ラグビーフットボール7人制大会に岐阜工が出場
※詳細は(7)

(5) 第71回東海高等学校総合体育大会ラグビーフットボール競技

期日 令和6年6月22日、23日

会場 長良川球技メドウ

Aブロック (各県1位)

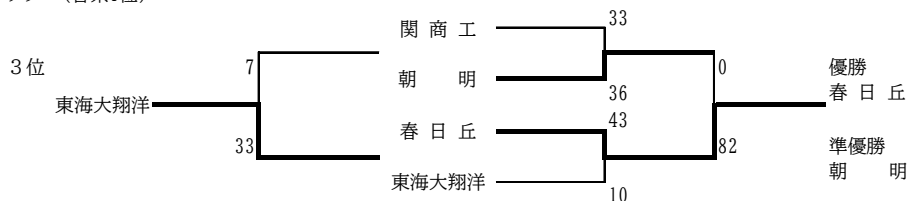

Bブロック (各県2位)

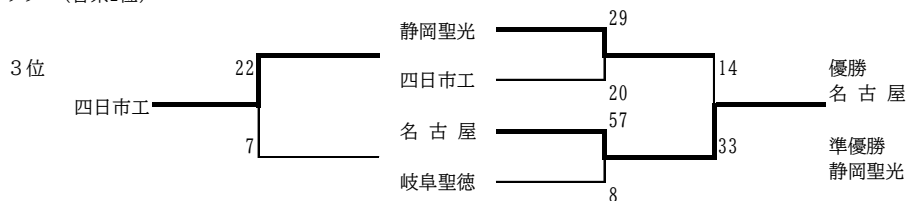

Aブロック 1位 春日丘 2位 朝明 3位 静岡聖光学園
Bブロック 1位 名古屋 2位 静岡聖光学院 3位 四日市工業

(6) 令和6年度全国高等学校総合体育大会 第104回全国高等学校ラグビーフットボール大会

期日 令和6年12月27日～令和7年1月7日

会場 東大阪市花園ラグビー場

1回戦 12月28日

関商工 88 [47-0] 0 鳥取県立倉吉東高等学校 (鳥取県代表)

2回戦 12月30日

関商工 24 [7-14] 14 東海大静岡翔洋 (静岡県代表)

3回戦 1月1日

関商工 5 [0-45] 95 石見智翠館高等学校 (島根県代表)

(7) 令和6年度 第11回全国高等学校7人制ラグビーフットボール大会

期日 令和6年7月22日～7月24日

会場 上田市菅平高原サニアパーク

予選リーグ

Aプール	国学院栃木	関商工	鹿児島実	順位
国学院栃木		68-7	66-7	1
関商工	7-68		26-24	2
鹿児島実	7-66	24-26		3

プレートトーナメント

関商工 6位

1回戦 関商工 29-12 コザ
2回戦 関商工 0-55 尾道
敗者戦 関商工 17-14 仙台育英
5位決定戦 関商工 14-45 大阪桐蔭

(8) 第29回東海高等学校選抜ラグビーフットボール大会
会場 袋井市：小笠山総合運動公園 エコパスタジアム

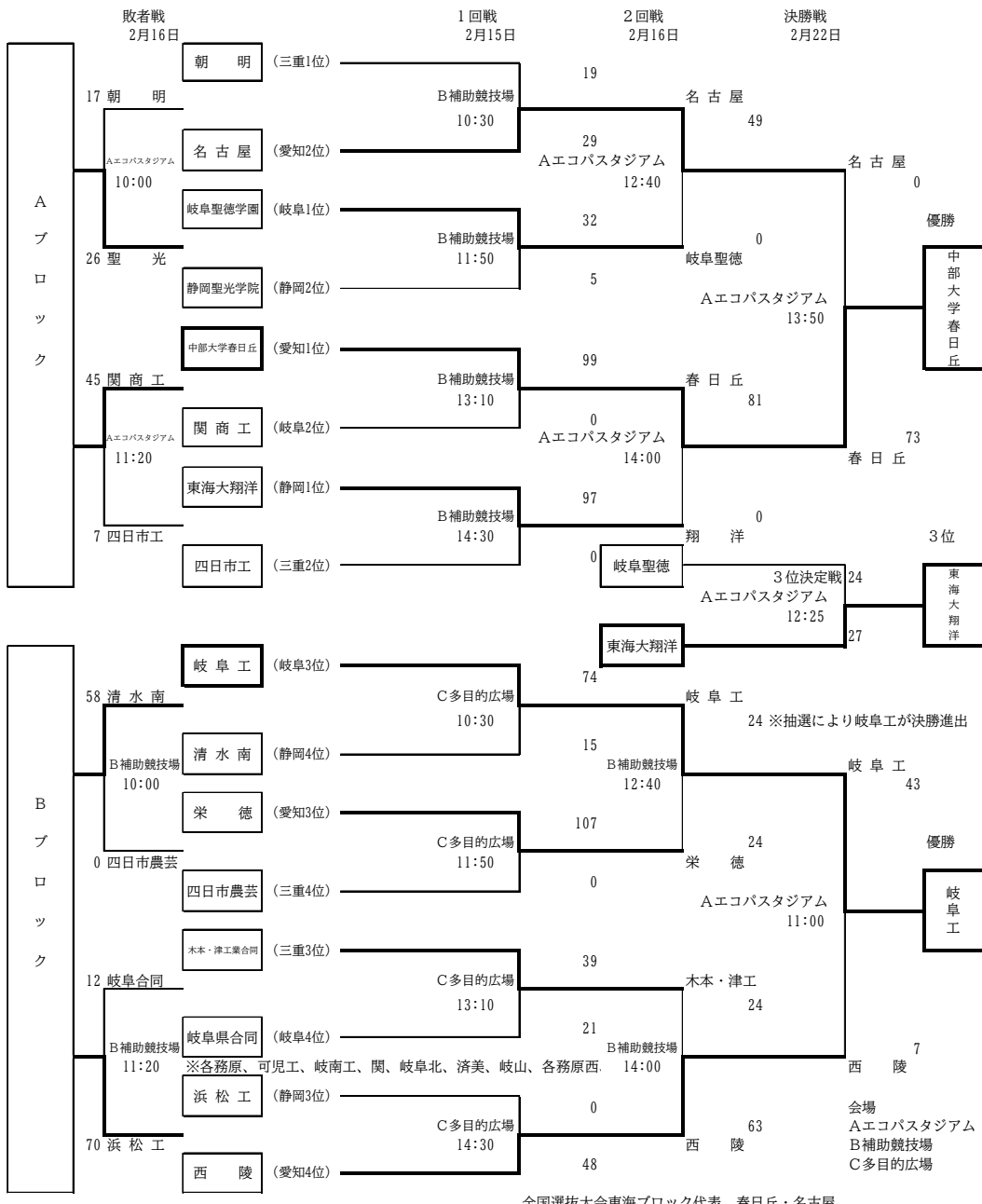

全国選抜大会東海ブロック代表 春日丘・名古屋



柔道部

専門委員長 溝 際 雄 太

令和6年度岐阜県高体連柔道専門部の諸行事も、無事に終了することができました。これも偏に関係各位のご支援・ご協力の賜と深く感謝申し上げます。

今年度は夏にパリ五輪があり、柔道競技も金メダル3つを含む素晴らしい成績とパフォーマンスを見せてくれ、大いに盛り上がりました。一方で国内の柔道競技を取り巻く状況を見てみると、高校においては全国大会に団体チームを出すことができないほど、登録人数が激減している都道府県も出てきました。

岐阜県も決して他人事ではない状況のなか、県柔道専門部としても、強化・普及に向け、引き続き課題克服に積極的な取り組みをしていきたいと考えています。また、「柔道MINDプロジェクト」の周知徹底を図り、本県高校柔道の発展に努めていきたいと考えています。

(1) 全国・東海高校総体予選

期 日 男女団体 令和6年5月19日(日) 於：大垣市武道館

男女個人 令和6年5月26日(日) 於：大垣市武道館

●男子団体戦

< 1位は全国高校総体、1～4位は東海高校総体出場 >

優 勝 大垣日大
 準優勝 中京
 第3位 中津川工業
 第3位 関商工

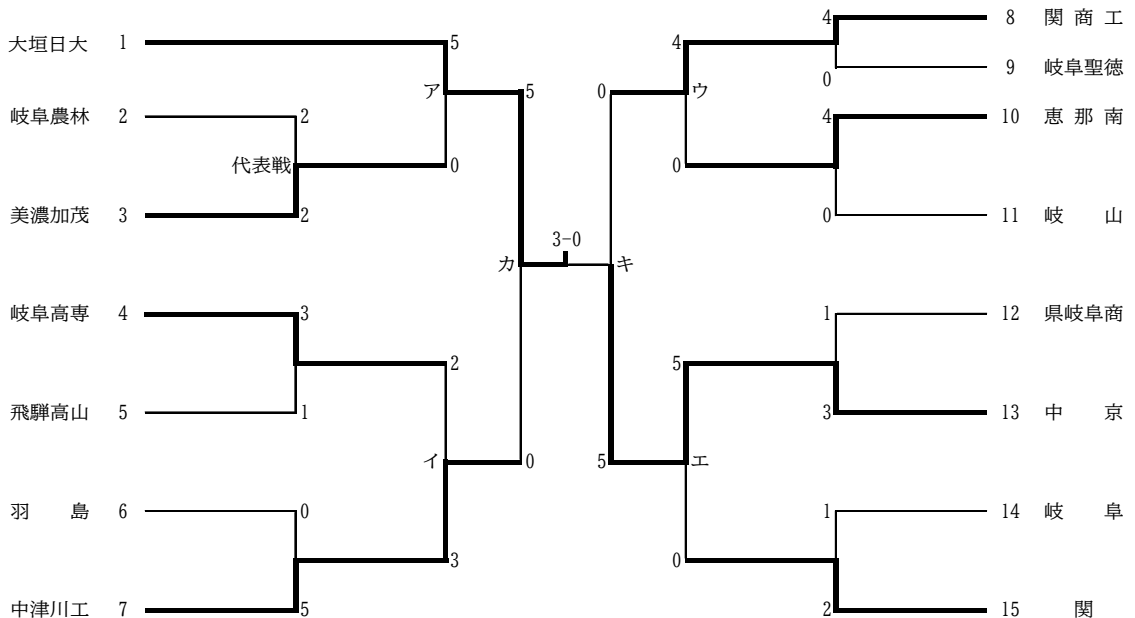

【敗者復活・順位決定戦】

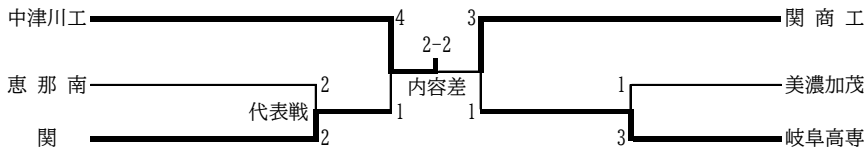

●女子団体戦

< 1位は全国高校総体、1～4位は東海高校総体出場 >

- 優勝 美濃加茂
- 準優勝 大垣日大
- 第3位 県岐阜商
- 第3位 関商工

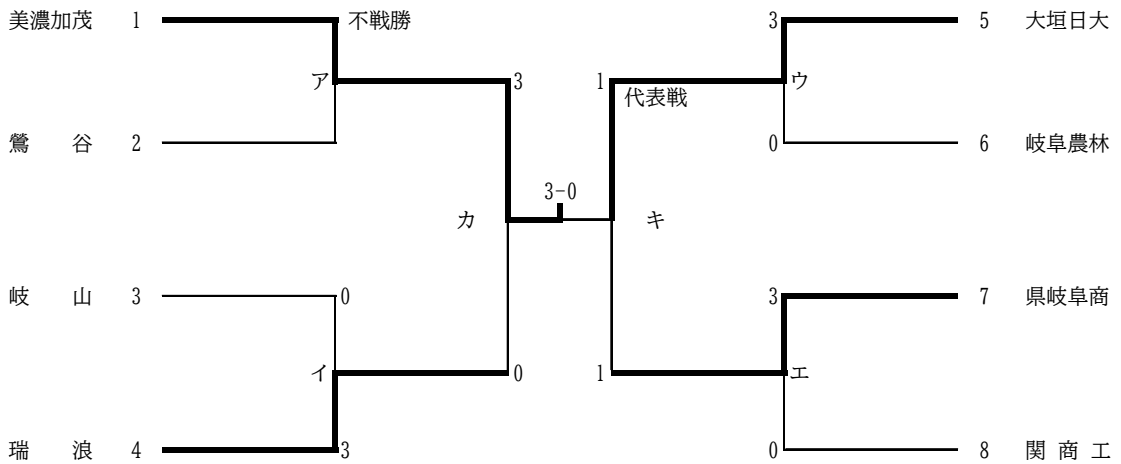

【敗者復活・順位決定戦】

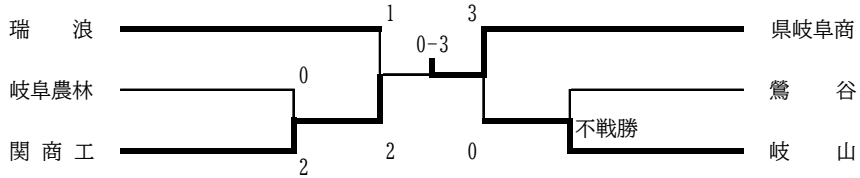

【男子個人戦】

< 1位は全国高校総体、1・2位は東海高校総体出場 >

男子 60 kg 級

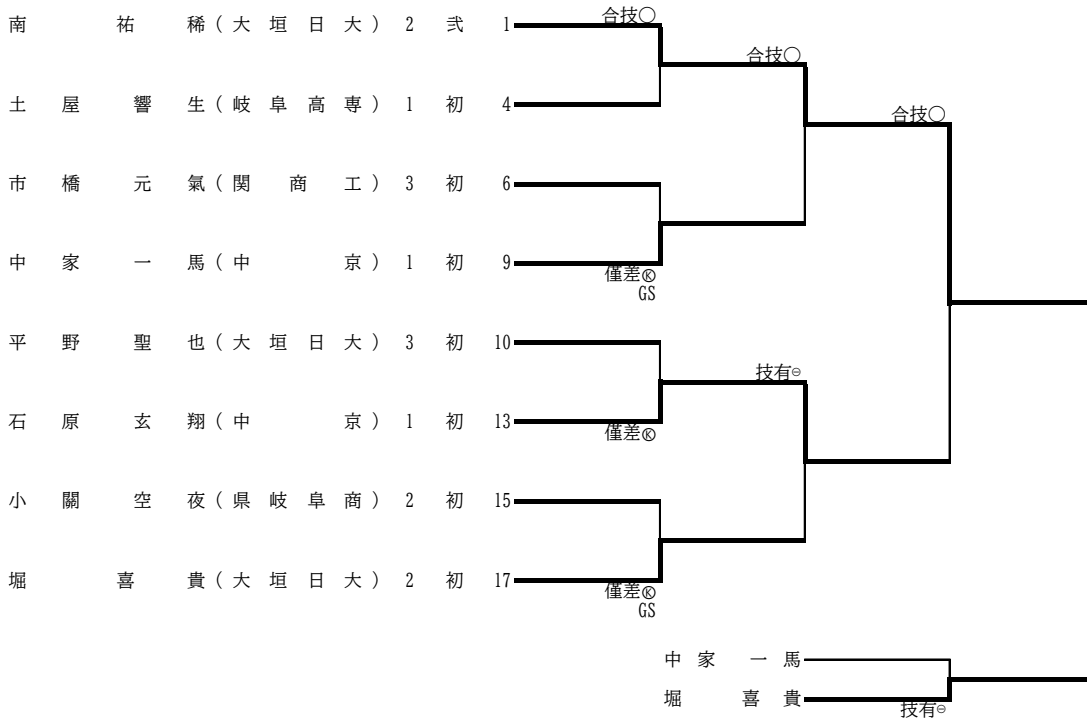

男子 66 kg 級

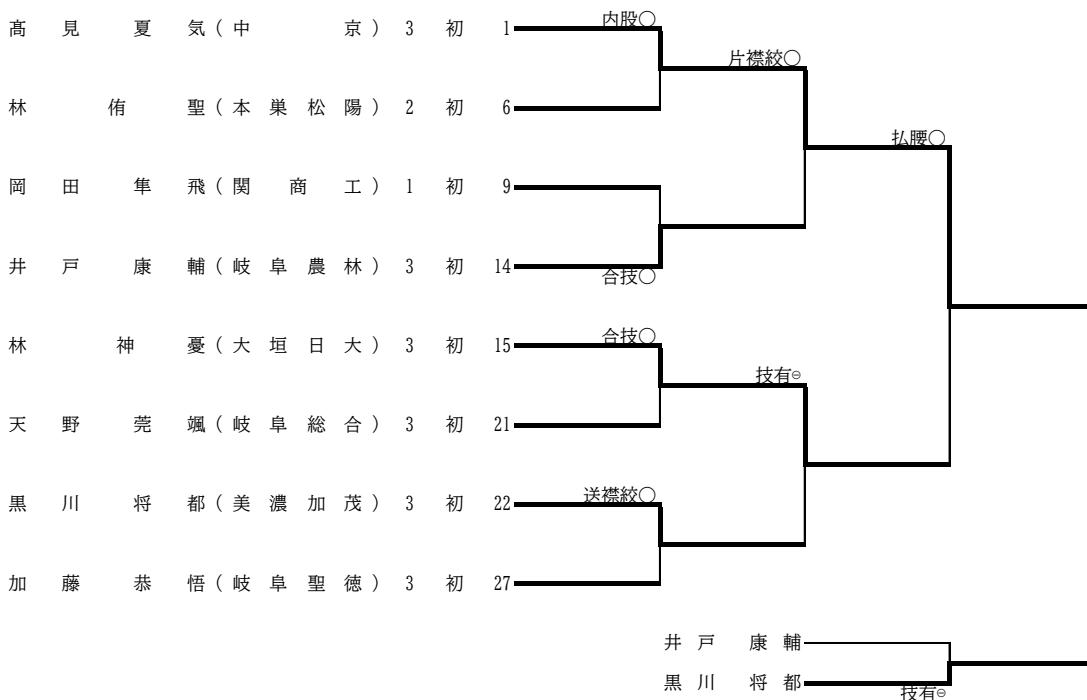

男子 73 kg 級

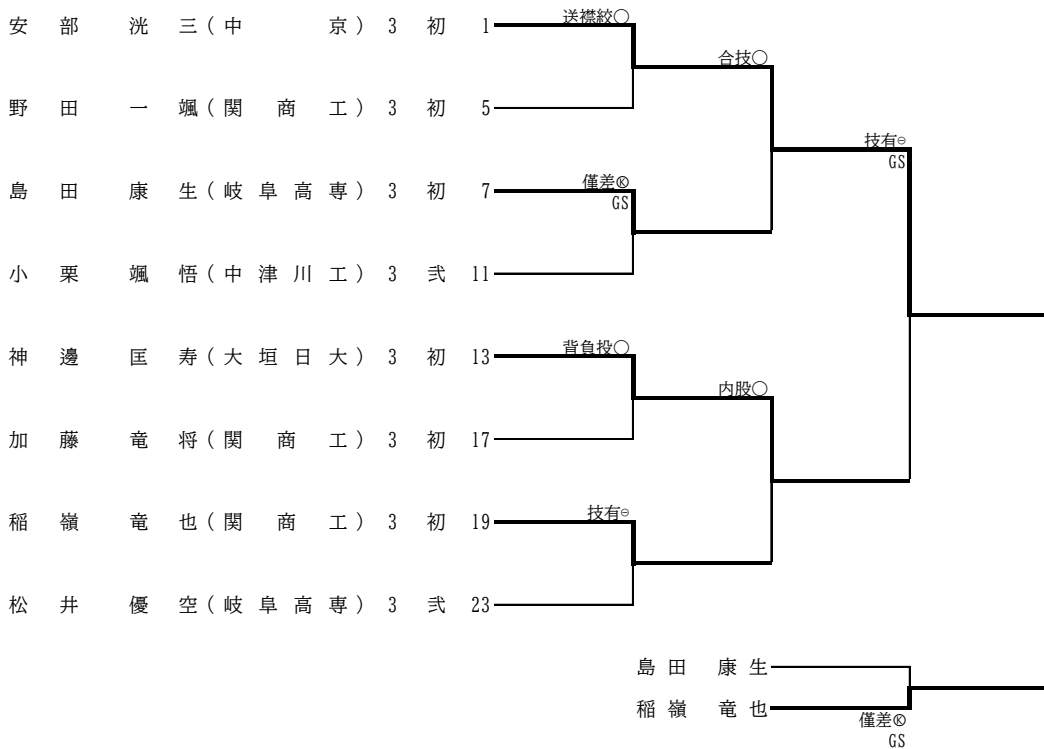

男子 81 kg 級

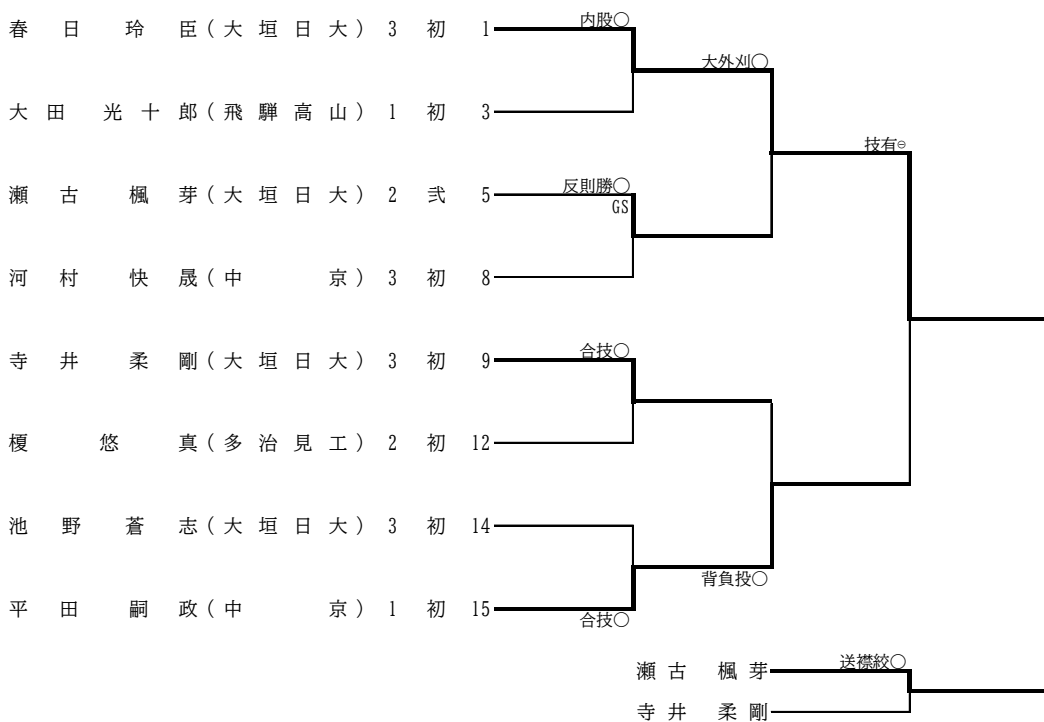

男子 90 kg 級

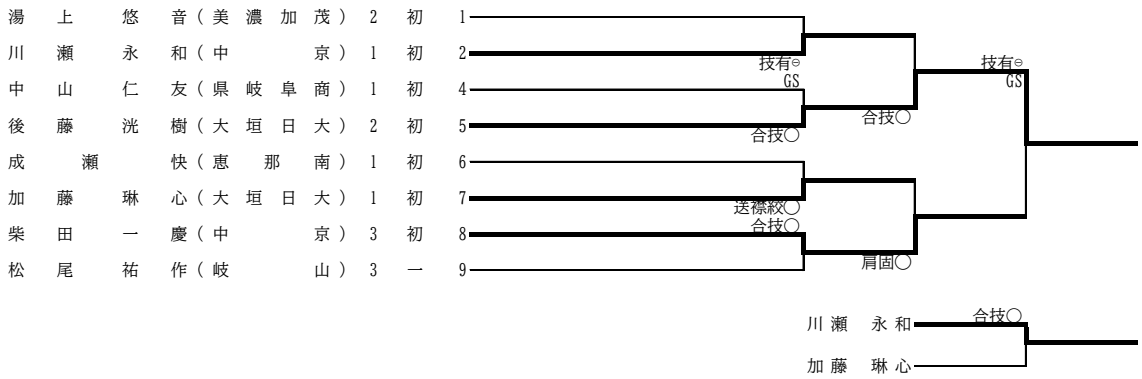

男子 100 kg 級

				1	2	3	4	順位
高橋 和希 (岐山)	2	初	1		△	△	支釣込足 ^o	3
吉野 稜翔 (不破)	3	初	2	技有 ^o		△	大外刈 ^o	2
小川 恭弥 (関商工)	1	式	3	小外刈 ^o	内股 ^o		内股 ^o	1
森本 大樹 (中津川工)	2	初	4	△	△	△		4

試合順

- 1 1-2
- 2 3-4
- 3 1-3
- 4 2-4
- 5 1-4
- 6 2-3

男子 100 kg 超級

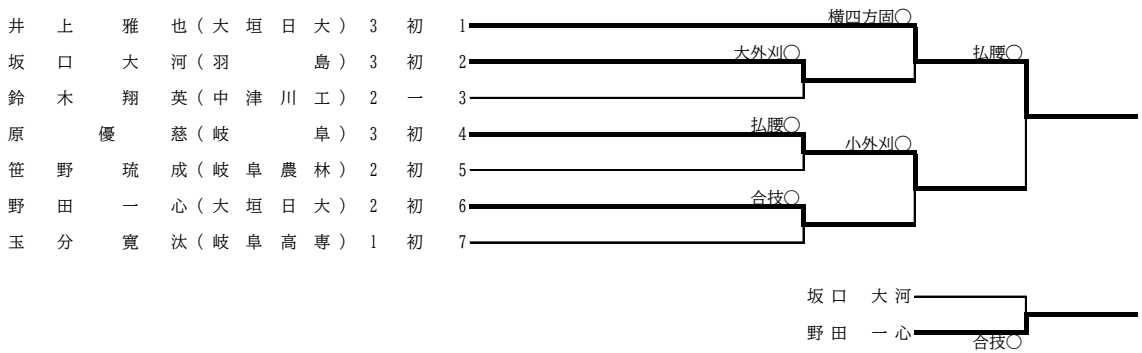

女子 48 kg 級

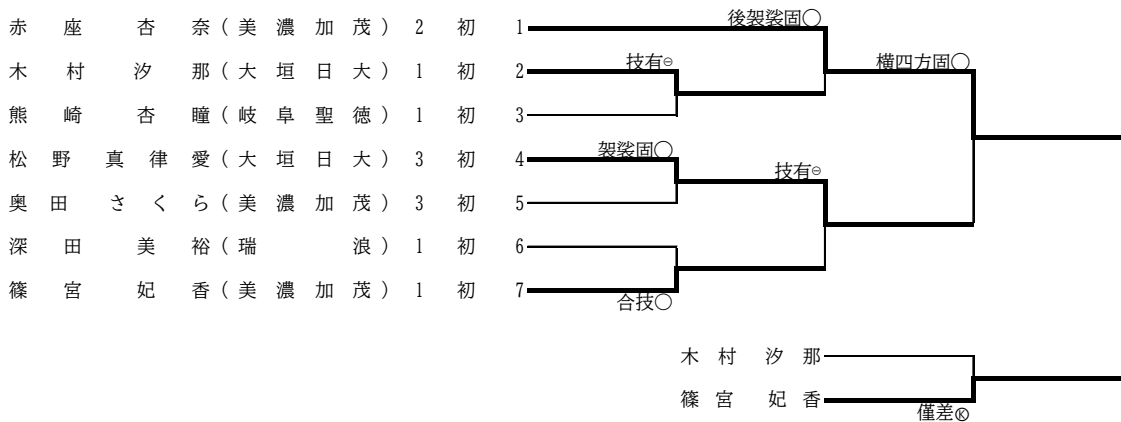

女子 52 kg 級

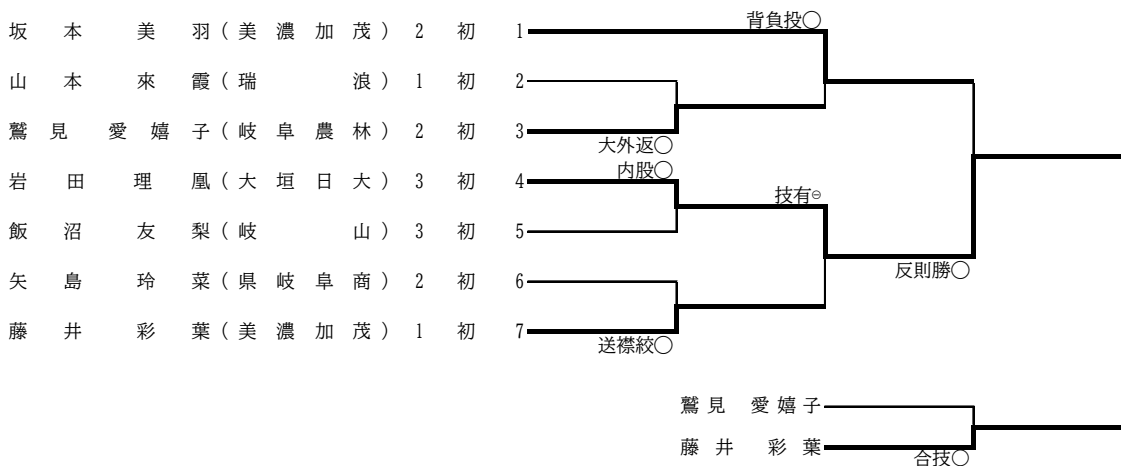

女子 57 kg 級

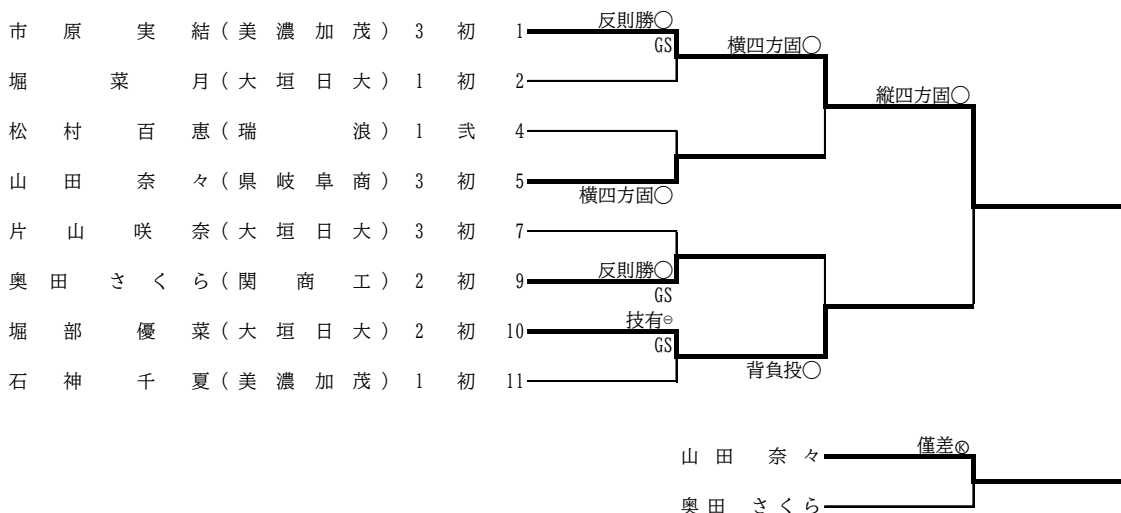

女子 63 kg 級

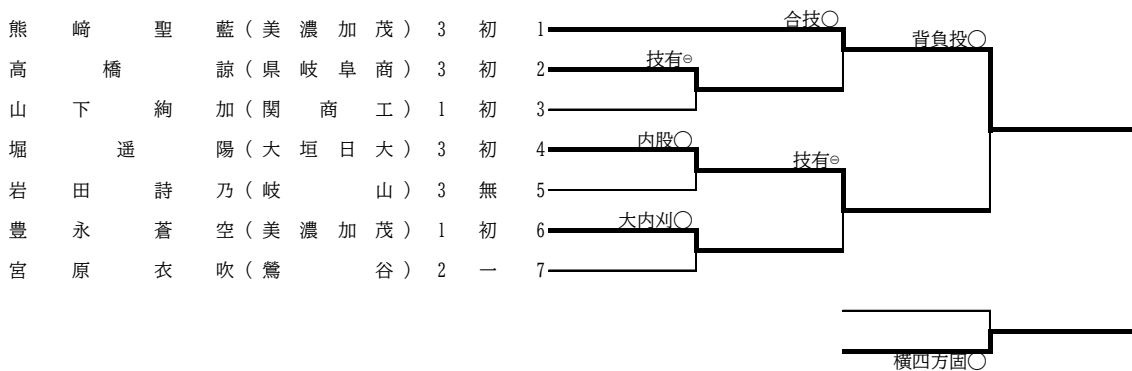

女子 70 kg 級

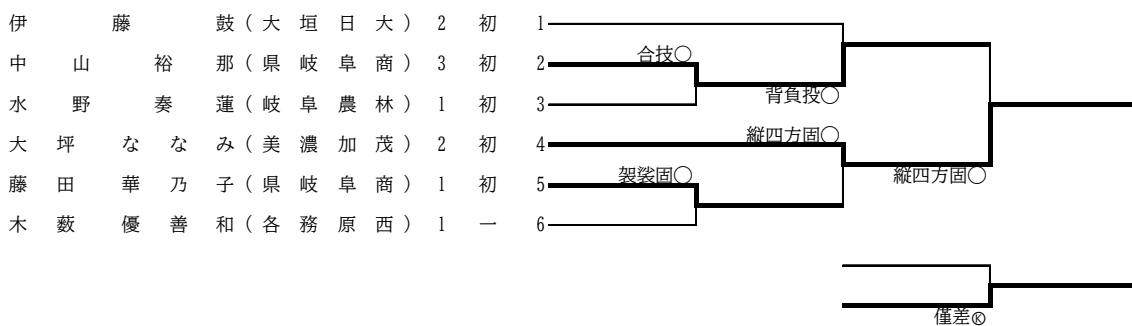

女子 78 kg 級

				1	2	3	順位
小林 祐里奈 (大垣工)	2	初	1		△	△	3
蛭田 美海夏 (美濃加茂)	2	貳	2	合技○		反則勝○	1
鈴木 千夏 (中京)	3	初	3	合技○	△		2

試合順

- 1 1-2
- 2 2-3
- 3 1-3

女子 78 kg 超級

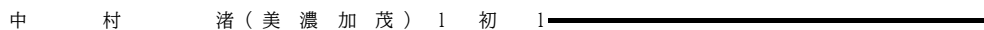

(2) 岐阜県高校柔道新人大会 (第 47 回全国高校柔道選手権大会県予選)

期 日 男女団体 令和 7 年 1 月 19 日 (日) 於：大垣市武道館
 男女個人 令和 7 年 1 月 26 日 (日) 於：大垣市武道館

●男子団体戦

< 1 位は全国高校柔道選手権大会出場 >

優 勝 大垣日大
 準優勝 中 京
 第 3 位 岐阜農林
 第 3 位 県岐阜商

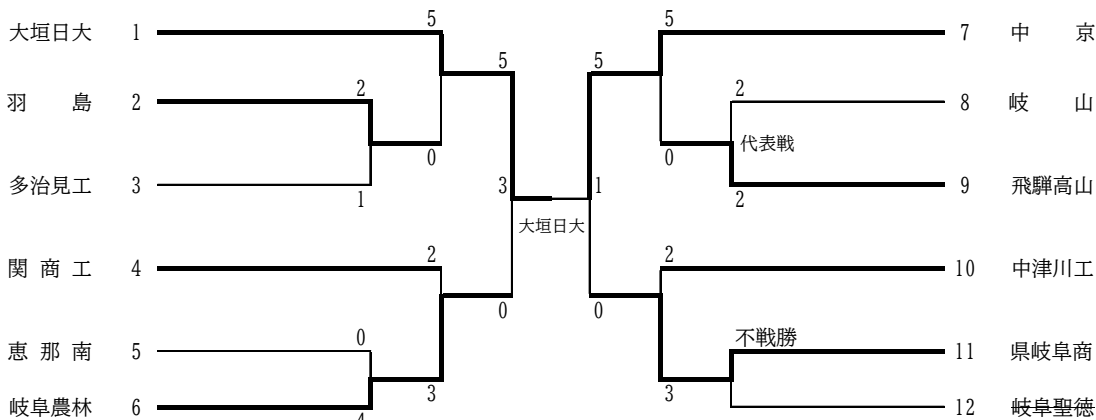

【シード決定戦】

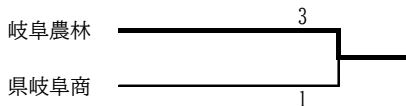

●女子団体戦

< 1 位は全国高校柔道選手権大会出場 >

優 勝 美濃加茂
 準優勝 大垣日大
 第 3 位 瑞 浪
 第 3 位 岐 山

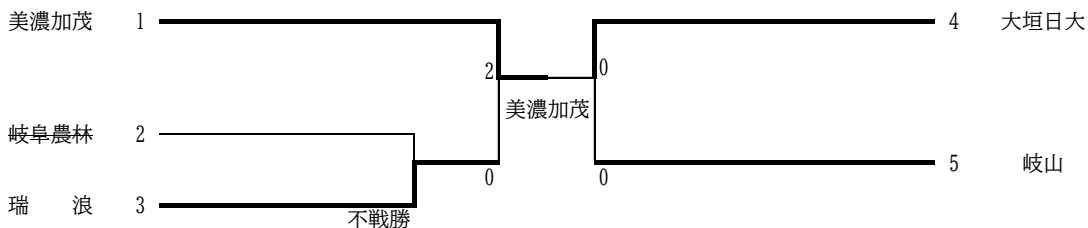

【シード決定戦】

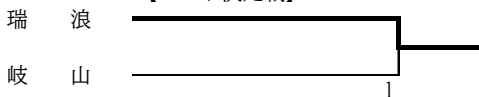

男子 60 kg 級

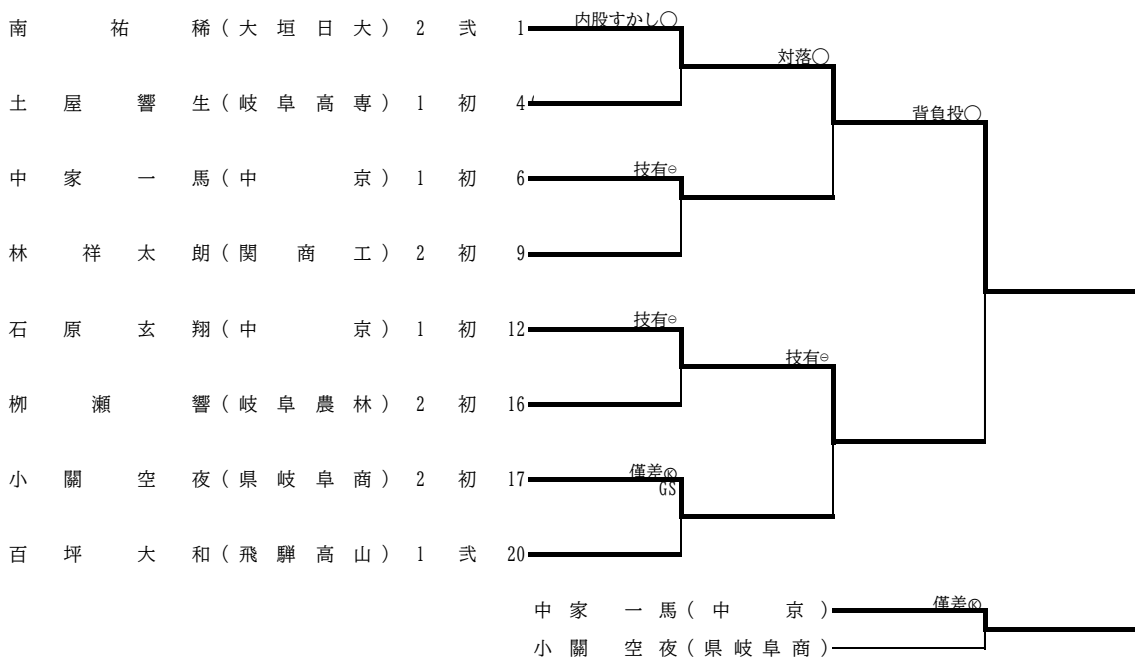

男子 66 kg 級

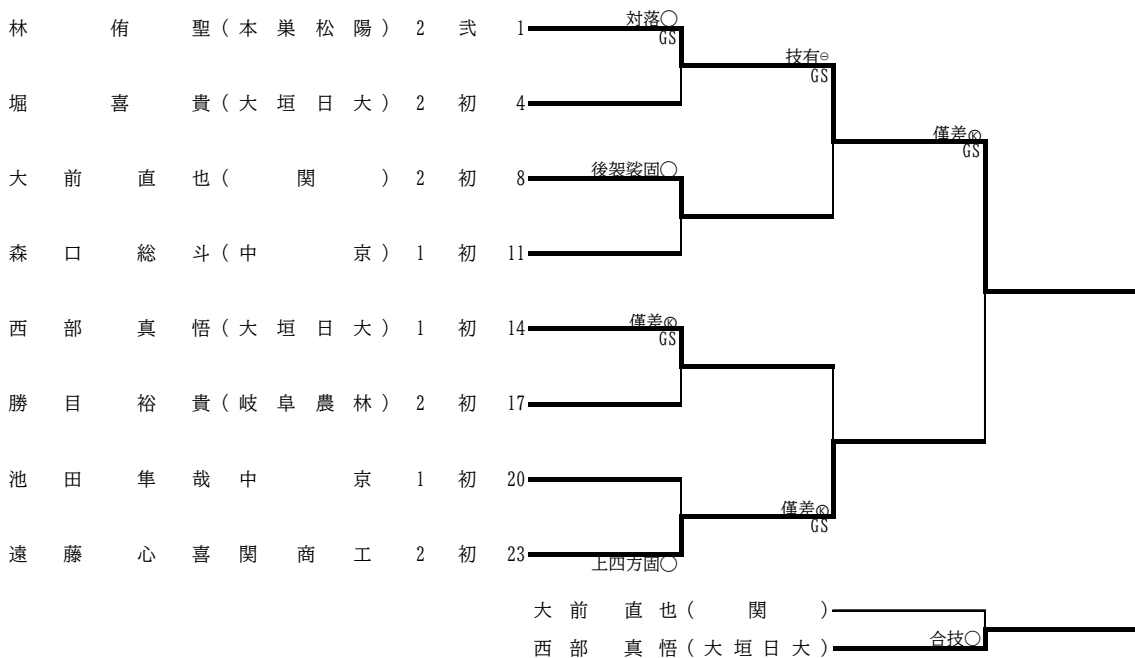

男子 73 kg 級



男子 81 kg 級

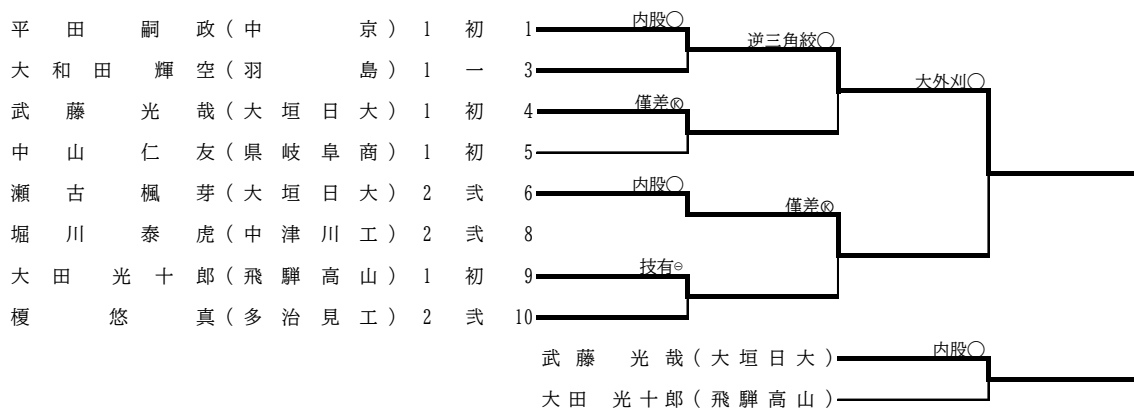

男子無差別



女子 48 kg 級

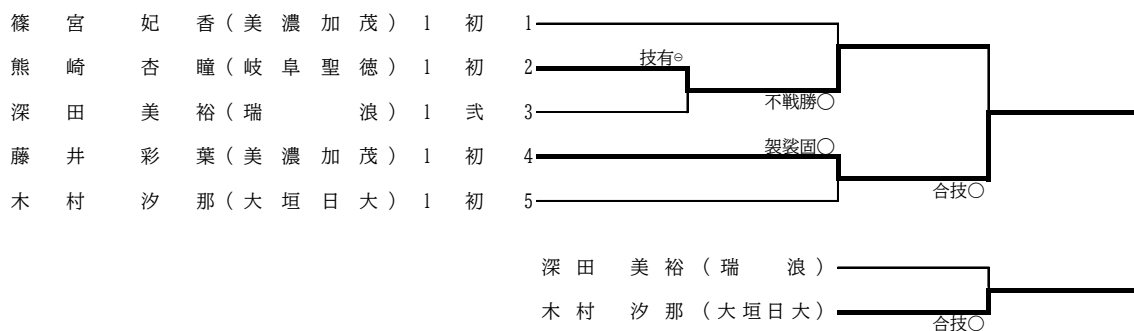

女子 52 kg 級

	1	2	3	順位
坂本 美 羽 (美 濃 加 茂)	1	袈裟固○	背負投○	1
鷺見 愛 嬉 子 (岐 阜 農 林)	2	×	⊖	2
山本 來 霞 (瑞 浪)	3	×	×	3

試合順

① 1-2

② 2-3

③ 1-3

女子 57 kg 級

堀部 優菜 (大垣日大)	2	初	1	送襟絞○		
松村 百恵 (瑞浪)	1	式	2			
三隅 一葉 (美濃加茂)	1	初	4	不戦勝○		
矢島 玲菜 (県岐阜商)	2	初	5		僅差◎ GS	
奥田 さくら (関商工)	2	初	6	背負投○		
木股 杏珠 (岐山)	1	一	7			
堀 菜月 (大垣日大)	1	初	8		合技○	
石神 千夏 (美濃加茂)	1	初	9	反則勝○	GS	

堀部 優菜 (大垣日大) 背負投○
奥田 さくら (関商工)

女子 63 kg 級

豊永 蒼空 (美濃加茂)	1	式	1	袈裟固○		
入山 悠 (岐山)	1	初	2			
山下 絢加 (関商工)	1	初	3	合技○		
大坪 ななみ (美濃加茂)	2	初	4		払釣込足○	
藤田 華乃子 (県岐阜商)	1	初	5	不戦勝○		袈裟固○
木薮 優善和 (各務原西)	1	一	6			

山下 絢加 (関商工)
藤田 華乃子 (県岐阜商) 合技○

女子 無差別

蛭田 美海夏 (美濃加茂)	2	式	1	払巻込○		払腰○
水野 奏蓮 (岐阜農林)	1	初	2			
伊藤 鼓 (大垣日大)	2	初	3		払腰○	
中村 渚 (美濃加茂)	1	初	4		合技○	
小林 祐里奈 (大垣工業)	2	初	5			

伊藤 鼓 (大垣日大) 合技○
小林 祐里奈 (大垣工業)

(3) 第71回東海高等学校総合体育大会（本県関係上位入賞者のみ）

期 日 男女団体 令和6年6月22日（土）～23日（日） 於：大垣市武道館

【男子団体戦】

大垣日大
中京
中津川工業
関商工

【女子団体戦】

美濃加茂…3位
大垣日大
岐阜卓商
関商工

【男子個人戦】

◆60kg級

南 祐稀 (大垣日大) …3位
石原 玄翔 (中京)

◆73kg級

安部 洸三 (中京)
神邊 匡寿 (大垣日大) …3位

◆90kg級

後藤 洸樹 (大垣日大)
柴田 一慶 (中京)

◆100kg超級

井上 雅也 (大垣日大) …3位
原 優慈 (岐阜)

◆66kg級

高見 夏気 (中京) …準優勝
林 神憂 (大垣日大)

◆81kg級

春日 玲臣 (大垣日大)
平田 嗣政 (中京)

◆100kg級

小川 恭弥 (関商工)
吉野 稜翔 (不破)

【女子個人戦】

◆48kg級

赤座 杏奈 (美濃加茂)
松野 真律愛 (大垣日大)

◆57kg級

市原 実結 (美濃加茂) …3位
堀部 優菜 (大垣日大)

◆70kg級

大坪 ななみ (美濃加茂) …3位
中山 裕那 (岐阜卓商)

◆78kg超級

中村 渚 (美濃加茂)

◆52kg級

岩田 理鳳 (大垣日大)
坂本 美羽 (美濃加茂)

◆63kg級

熊崎 聖藍 (美濃加茂) …3位
堀 遥陽 (大垣日大)

◆78kg級

蛭田 美海夏 (美濃加茂)
鈴木 千夏 (中京)

(4) 全国高等学校総合体育大会 (本県関係分のみ)

期 日 男女団体 令和6年8月9日(金)～14日(水) 於: レゾナック武道スポーツセンター

【男子団体戦】(第73回)

大垣日大高等学校

1回戦 大垣日大 0 - 5 東海大相模(神奈川県)

【女子団体戦】(第33回)

美濃加茂高等学校

2回戦 美濃加茂 1 - 2 大商大(大阪)

【男子個人戦】

◆6.0kg級

南 祐 稀 (大垣日大)
南 - 勝原 琉生 (京都先端科学大付属)

◆6.6kg級

高見 夏 気 (中京)
高見 ○ - 安岡 快 晟 (岡 豊)
高見 - ○ 高橋 嬉 有 (新庄東)

◆7.3kg級

安部 洸 三 (中京)
安部 - ⊗_{GS} 鈴木 蓮 臣 (東北)

◆8.1kg級

春日 玲 臣 (大垣日大)
春日 - ⊗_{GS} 仲村 将 (箕 島)

◆9.0kg級

後藤 洸 樹 (大垣日大)
後藤 - ○ 秋吉 航輔 (大牟田)

◆10.0kg級

小川 恭 弥 (関商工)
小川 - ○ 三浦 志 斗 (盛岡大附属)

◆10.0kg超級

井上 雅 也 (大垣日大)
井上 - ○ バトムフ アマルムガラン (福井工大福井)

【女子個人戦】

◆4.8kg級

赤座 杏 奈 (美濃加茂)
赤座 ⊖_{GS} - 荒川 遥 楓 (創志学園)
赤座 - ○ 岡本 遥 樺 (佐賀商業)

◆5.2kg級

岩田 理 鳳 (大垣日大)
岩田 - ⊖_{GS} 土屋 妃 那 (常磐)

◆5.7kg級

市原 実 結 (美濃加茂)
市原 - ○_{GS} 赤尾 優美香 (国士館)

◆6.3kg級

熊崎 聖 藍 (美濃加茂)
熊崎 - ⊖_{GS} 原田 柑 菜 (生光学園)

◆7.0kg級

中山 裕 那 (岐阜卓商)
中山 - ○ 石原 南 音 (鹿児島南)

◆7.8kg級

蛭田 美海夏 (美濃加茂)
蛭田 ○ - 山口 晟 誇 (天 理)
蛭田 ○_{GS} - 岸田 小 春 (羽 黒)
蛭田 - ○ 田端 日茉理 (長崎明誠)

◆7.8kg超級

中村 渚 (美濃加茂)
中村 - ○ 磯崎 心 音 (国 東)



剣道部

専門委員長 松井直也

本年度も皆様のご支援ご協力により、諸行事を無事終了することができました。心より感謝申し上げます。

東海総体の男子団体戦では、済美が2位に入賞しました。女子個人戦では、高山西乃選手（高山西）が優勝という好成績を収めました。また、全国総体では女子団体戦において、高山西が予選突破しベスト16位の成績を収めました。今後も全国や東海の舞台で結果を残せるように努力していきたいと思います。

本年度の行事も無事に終わることができました。様々な方のご尽力による賜物です。心より感謝申し上げます。

第72回 岐阜県高等学校総合体育大会剣道競技 兼
第71回 全国・東海高等学校総合体育大会剣道競技岐阜県予選会

令和6年6月1日（土） アテナ工業アリーナ

（男子団体の部）

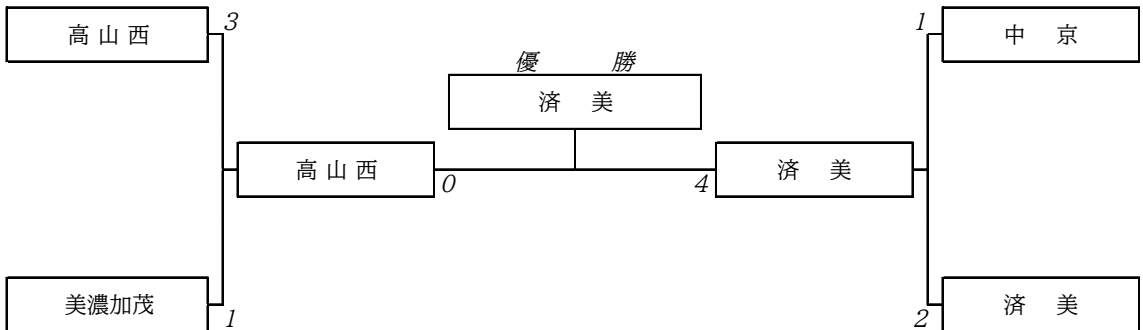

（女子の部）

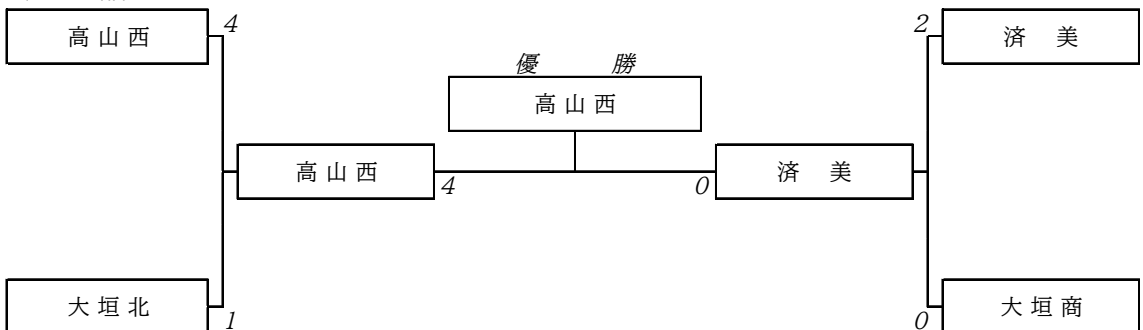

(男子個人の部)

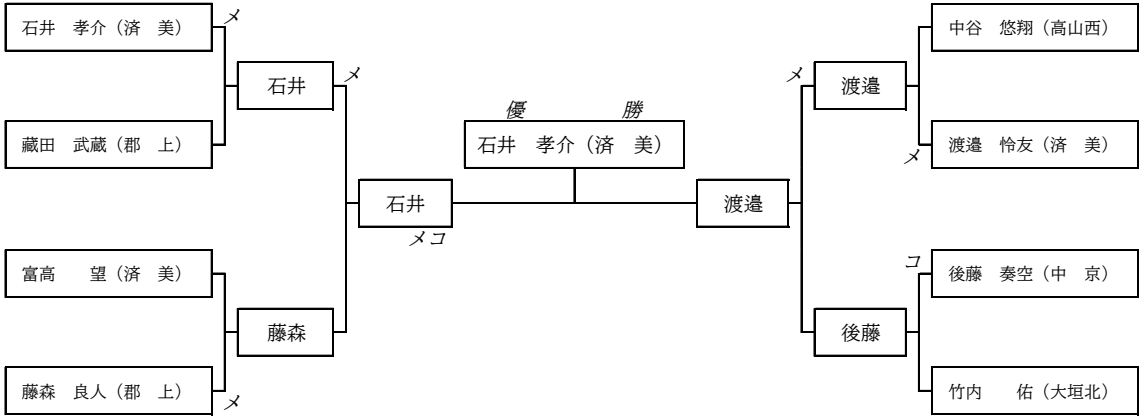

(女子個人の部)

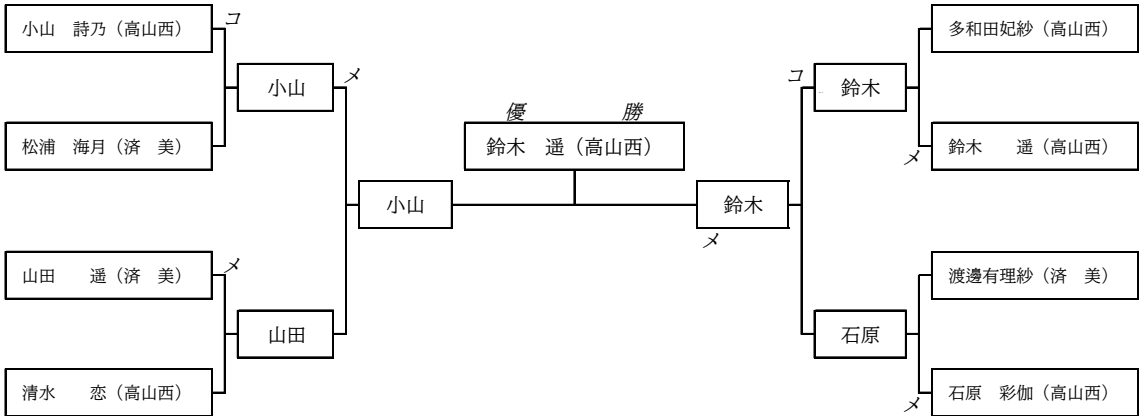

第70回 岐阜県高等学校剣道新人大会

(男子団体の部)

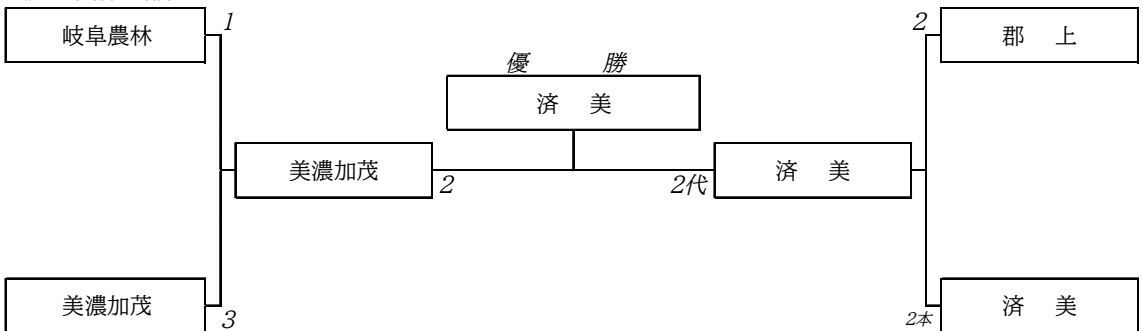

(女子団体の部)

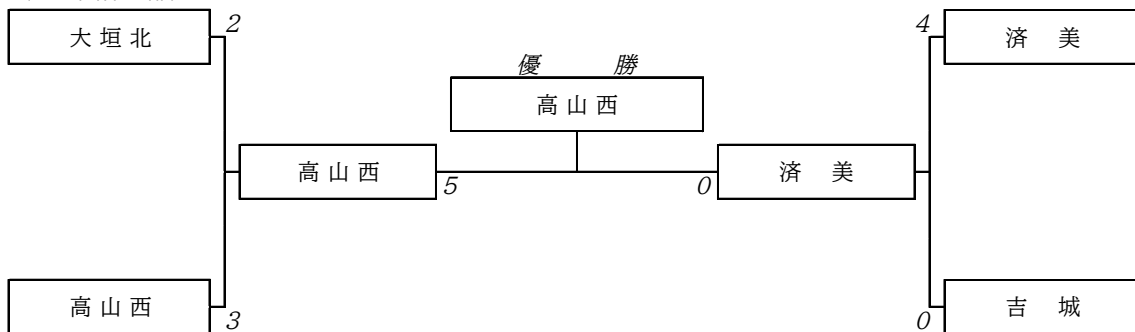

令和6年11月17日(日) アテナ工業アリーナ

(男子個人の部)

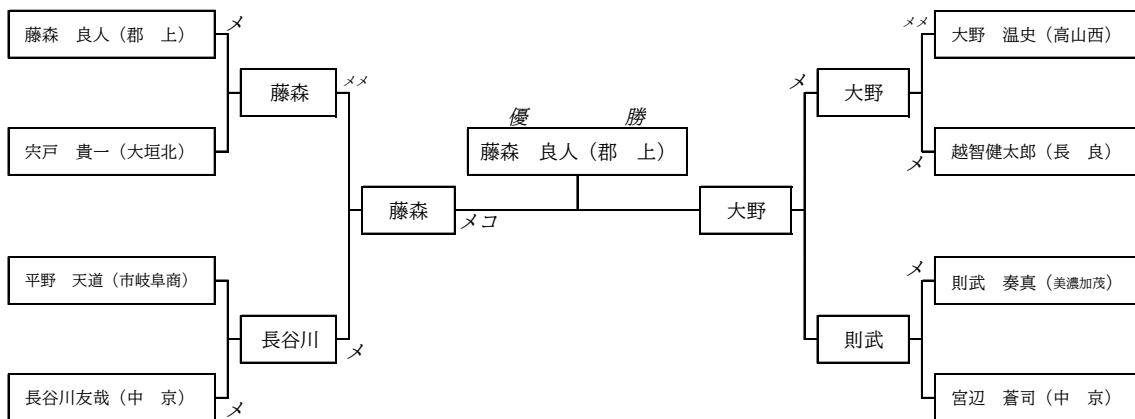

(女子個人の部)

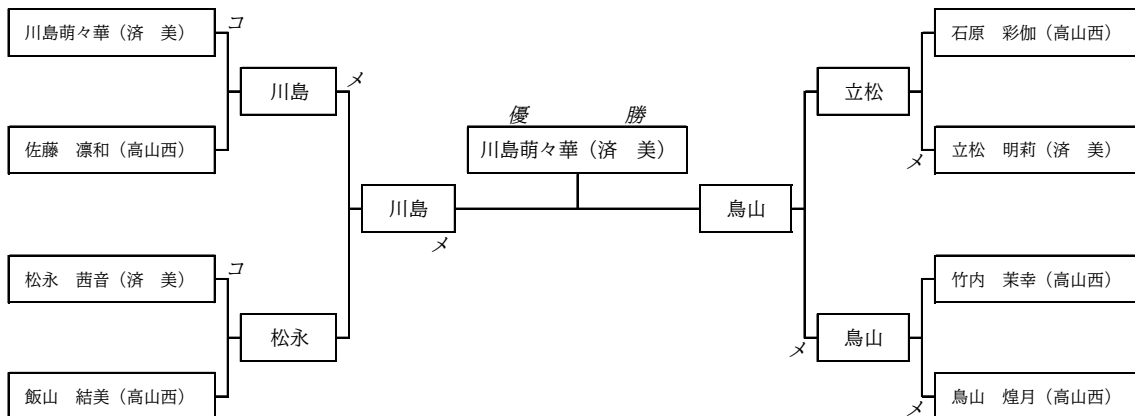

第 34 回全国高等学校剣道選抜大会 兼 第 11 回東海高等学校剣道選抜大会岐阜県予選会

令和 7 年 2 月 2 日 (日) OKBぎふ清流アリーナ

(男子団体の部)

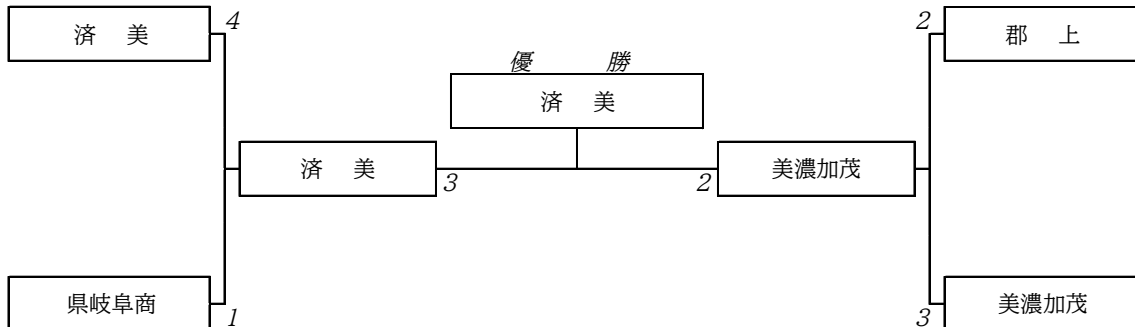

(女子団体の部)

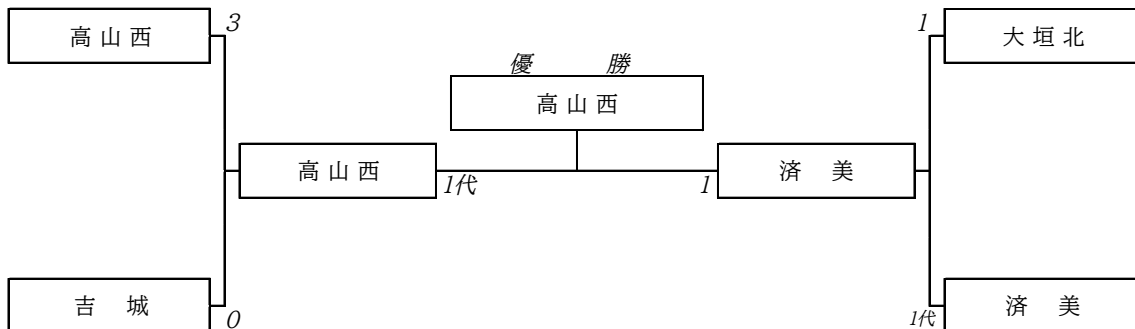

第 71 回 東海高等学校総合体育大会剣道競技

令和 6 年 6 月 22, 23 日 アテナ工業アリーナ (岐阜県)

(男子団体の部)

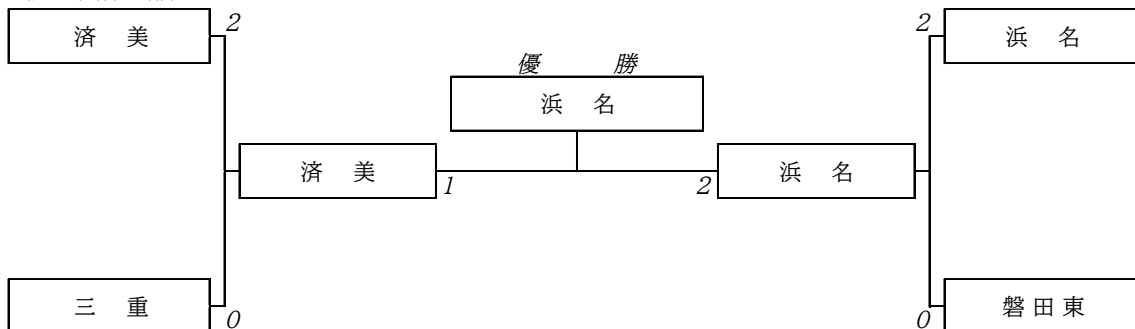

(女子団体の部)

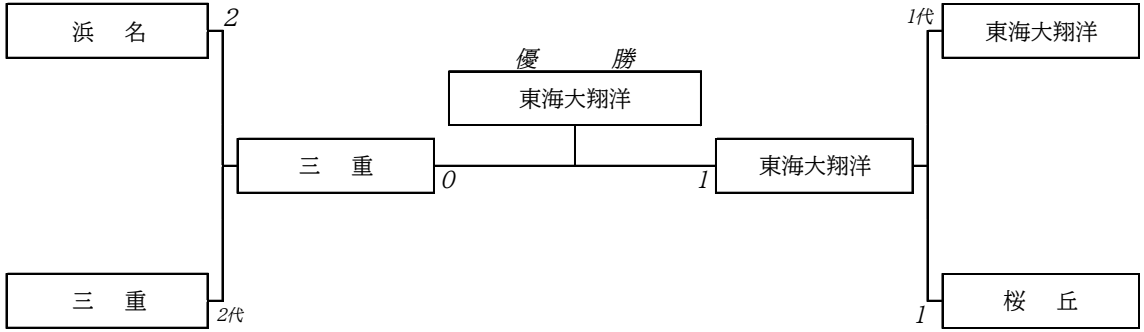

(男子個人の部)

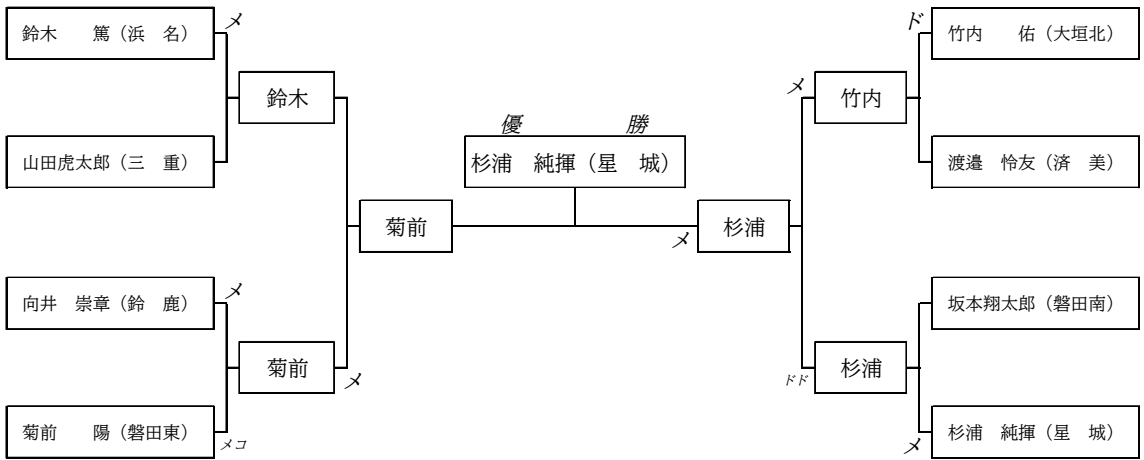

(女子個人の部)

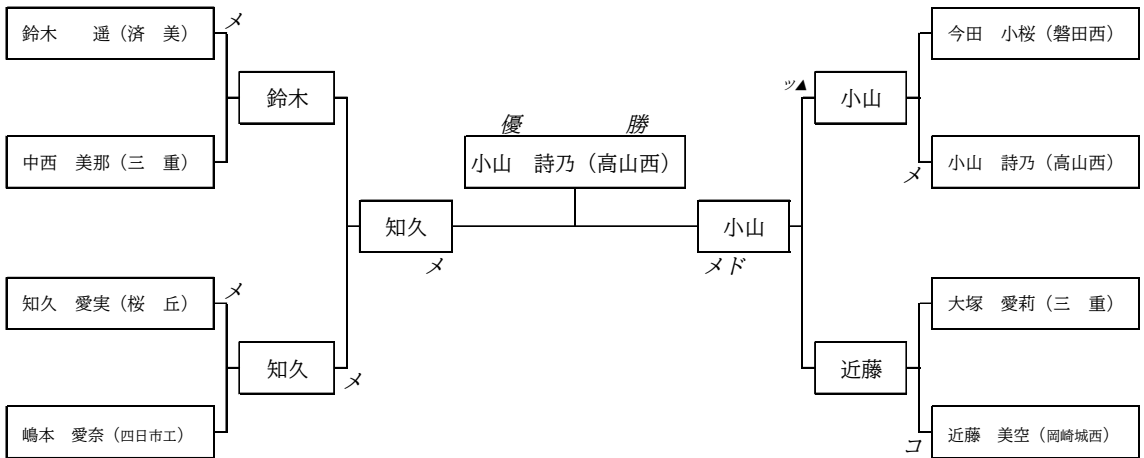

第71回全国高等学校総合体育大会剣道大会

令和6年8月3～6日 レゾナック武道スポーツセンター（大分県）

（男子団体）

予選リーグ結果(0リーグ)

0リーグ	済美 (岐阜)	広島皆実 (広島)	和歌山東 (和歌山)	得点	勝者数	総本数	順位
済美 (岐阜)		1 0	3 1	0.5	1	4	3
広島皆実 (広島)	1 0		6 3	1.5	3	7	1
和歌山東 (和歌山)	4 2	3 1		1	3	7	2

（女子団体）

予選リーグ結果(Lリーグ)

Lリーグ	高山西 (岐阜)	守谷 (茨城)	白百合学園 (岩手)	得点	勝者数	総本数	順位
高山西 (岐阜)		2 1	6 4	1.5	5	8	1
守谷 (茨城)	2 1		5 3	1.5	4	7	2
白百合学園 (岩手)	0 0	1 1		0	1	1	3

決勝トーナメント

×高山西（岐阜） 1 — 2 中村学園女子（福岡）○

ベスト16

（男子個人）

石井 孝介（岐阜・済美） 延メ — 上澤虎之介（岩手・盛岡南）
 石井 孝介（岐阜・済美） 延メ — 早坂 桐斗（宮城・仙台育英学園）
 石井 孝介（岐阜・済美） — 延ド 加藤 陸斗（群馬・沼田）
 渡邊 怜友（岐阜・済美） メ — 肥後巨太郎（鹿児島・錦江湾）
 渡邊 怜友（岐阜・済美） — 延コ 森 健真（石川・羽咋工業）

(女子個人)

小山 詩乃 (岐阜・高山西)	延メ	—		狩川 怜那 (福井・敦賀)
小山 詩乃 (岐阜・高山西)	延メ	—		山口 美優 (栃木・小山)
小山 詩乃 (岐阜・高山西)	メ延メ	—	メ	大越 心 (東京・日体大桜華)
小山 詩乃 (岐阜・高山西)		—	ド	中村 陽向 (埼玉・本庄第一)
		ベスト 16		
鈴木 遥 (岐阜・済美)		—	延ツ	中元 緑映 (大分・明豊)



相撲部

専門委員長 小森 豊文

はじめに、今年度も東海高校総体をはじめ、岐阜県高体連相撲専門部の大会が、関係者の皆様のご尽力で無事に開催できましたことに深く感謝申し上げます。

本年度の成績を顧みますと、岐阜農林高校の田島徳文選手が、全日本体重別選手権80kg級において優勝を果たし、その勢いに乗って世界選手権ジュニア80kg級も優勝をし、世界一となりました。また、岐阜県で開催（郡上市）された東海高校総体において、岐阜農林高校が久々に団体優勝を飾り、地元開催に花を添えました。

県内の大会に目を向けると、県総合体育大会において、団体の部では岐阜農林高校が昨年に続いて5連覇を果たしました。個人総合の部では下尾強真選手（大垣日大高校3年）が初優勝を飾り、個人体重別（80kg級・100kg級の2階級）では、80kg級で田島徳文選手（岐阜農林高校3年）が昨年に引き続き連覇、また100kg級では林風我選手（岐阜農林高校3年）が初優勝を果たしました。

県新人大会では団体の部において、岐阜農林高校が県総体に引き続き優勝を飾り、個人80kg級で山下陽生選手（岐阜農林高校2年）が、個人100kg級では田島千照選手（岐阜農林高校1年）がそれぞれ初優勝、また個人総合の部では梅村宗佑選手（岐阜農林高校1年）が昨年に引き2連覇を果たしました。

（1）岐阜県相撲選手権大会 兼 岐阜県高等学校総合体育大会相撲競技（個人のみ）

令和6年5月11日（土） 13:00～ 岐阜メモリアルセンター 相撲場

【団体成績】 優勝 岐阜農林高校（5年連続）
準優勝 市立岐阜商業高校
第3位 大垣日大高校

【個人総合】 優勝 下尾 強真（大垣日大高校3年）
準優勝 笠松 幸誠（岐阜農林高校3年）
第3位 梅村 宗佑（岐阜農林高校2年）
第3位 田島 徳文（岐阜農林高校3年）

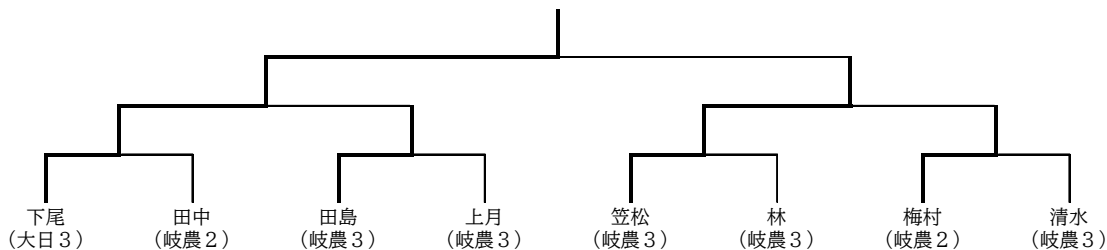

【個人体重別】 80kg 級 優 勝 田島 徳文（岐阜農林高校2年）
 準優勝 松永 玖哉（市立岐阜商業高校3年）
 第3位 池本 慎大（市立岐阜商業高校3年）
 第3位 鬼頭 史明（大垣日大高校1年）

【個人体重別】 100kg 級 優 勝 林 風我（岐阜農林高校3年）
 準優勝 下尾 強真（大垣日大高校3年）
 第3位 岡田 愛翔（郡上北高校2年）
 第3位 山下 陽生（岐阜農林高校2年）

(2) 岐阜県高校新人大会兼全国高校新人大会県予選

令和6年10月27日（日） 13:00～ 岐阜市民総合体育館相撲場

【団体成績】 優 勝 岐阜農林高校（2年連続）
 準優勝 市立岐阜商業高校
 第3位 大垣日大高校

【個人総合】 優 勝 梅村 宗佑（岐阜農林高校2年）
 準優勝 田中 東明（岐阜農林高校2年）
 第3位 加藤アーロン（市立岐阜商業高校2年）
 第3位 山下 陽生（岐阜農林高校2年）

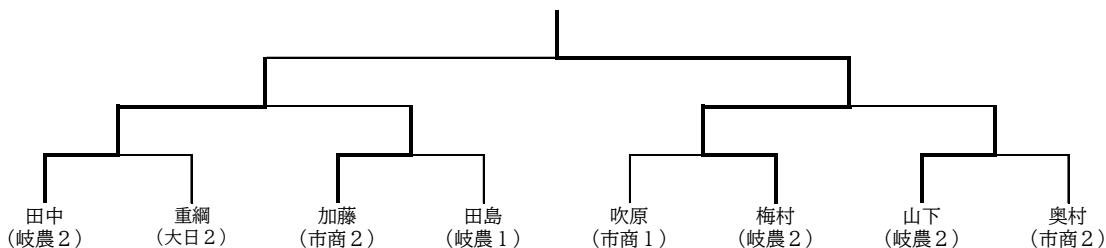

【個人体重別】 80kg 級 優 勝 山下 陽生（岐阜農林高校2年）
 準優勝 高橋勇羽人（郡上北高校2年）
 第3位 藤原 けん（大垣日大高校1年）
 第3位 松永唱太郎（郡上北高校2年）
 100kg 級 優 勝 田島 千照（岐阜農林高校1年）
 準優勝 重綱 千尋（大垣日大高校2年）
 第3位 近藤 岳大（郡上北高校1年）
 第3位 山本 惺羅（郡上北高校1年）

※団体優勝チームの岐阜農林高校は全国高校相撲選抜大会団体の部へ出場（令和7年3月 高知県において開催予定）

※個人総合入賞者ならびに団体戦出場者（岐阜農林高校4名）は全国高校相撲選抜大会個人総合の部へ、田島千照（岐阜農林1）、山下陽生（岐阜農林2）は全国高校相撲選抜大会個人体重別の部に出場



レスリング部

専門委員長 浅井健太郎

高体連主催の各行事が皆様のご支援・ご協力により滞りなく終了できましたことを厚くお礼申し上げます。

ここ2年程学校対抗戦での東海大会、全国大会の成績が伸び悩んでいましたが、東海大会において、3年ぶりに3位入賞となりました。どの県も競技人口が減少傾向にある中、部員数を確保し成果を出しつつあることは好材料です。個人対抗戦では、幼年・小学生から強化し成果を出す、高校から競技を始めた初心者が3年生になり成果を出す。いい循環が出来つつあります。

1. 県大会結果

岐阜県高校総体兼東海高校総体レスリング競技県予選大会

5月18日(土)・19日(日)・25日(土) 加茂農林高校体育館

【学校対抗戦】

優勝 岐阜工業高等学校 2位 大垣工業高等学校 3位 加茂農林高等学校

【男子個人フリースタイル】

階級	1位	2位	3位
51kg級	野村 大地(中津商)	圓山 礼心(高山西)	堀 朝陽(岐阜工)
55kg級	加藤 悠玖(岐阜工)	小田 匠映(岐阜工)	袴田 大哉(大垣工)
60kg級	松岡 空(大垣工)	森定 頼翔(岐阜工)	中島 雅臣(加茂農林)
65kg級	飯山 福斗(高山西)	堤マテウス(大垣工)	古谷 優虎(加茂農林)
71kg級	堤 大智(高山西)	間 琉莞(岐阜工)	田中 雅規(大垣工)
80kg級	日比野雄大(岐阜工)	平下 大翔(岐南工)	村山 透也(岐阜工)
92kg級	遠藤 慶伍(岐阜工)		
125kg級	小嶋 隼(岐南工)	石原 俊紀(大垣工)	正村 優夢(岐南工)

【男子個人グレコローマンスタイル】

階級	1位	2位	3位
51kg級	野村 大地(中津商)	圓山 礼心(高山西)	堀 朝陽(岐阜工)
55kg級	加藤 悠玖(岐阜工)	小田 匠映(岐阜工)	岡本 大河(大垣日大)
60kg級	松岡 空(大垣工)	堤マテウス(大垣工)	森定 頼翔(岐阜工)
65kg級	飯山 福斗(高山西)	古谷 優虎(加茂農林)	岩井 煌弥(岐阜工)
71kg級	堤 大智(高山西)	日比野雄大(岐阜工)	間 琉莞(岐阜工)
80kg級	上野 聖知(中津商)	平下 大翔(岐南工)	石川 雅(大垣工)
92kg級	遠藤 慶伍(岐阜工)		
125kg級	小嶋 隼(岐南工)	石原 俊紀(大垣工)	横井 仁(加茂農林)

【女子個人フリースタイル】

階 級	1 位	2 位
4 7 kg級	朝日 麻琴 (大 垣 工)	林 沙璃 (高 山 西)
5 0 kg級	小川 凜佳 (中 京)	圓山 倅羽 (高 山 西)
5 3 kg級	小川 璃苑 (中 京)	
5 7 kg級	今井 七緒 (高 山 西)	
6 2 kg級	坂井 椿 (岐 阜 工)	直井 詩空 (高 山 西)
6 8 kg級	坂井 愛 (岐 阜 工)	
7 4 kg級		

岐阜県高等学校新人大会兼全国高等学校選抜レスリング大会県予選

10月26日(土)・27日(日)・12月7日(土) 岐阜工業高校体育館

【学校対抗戦】

優勝 岐阜工業高等学校 2位 大垣工業高等学校 3位 岐南工業高等学校

【男子個人フリースタイル】

階 級	1 位	2 位	3 位
5 1 kg級	圓山 礼心 (高 山 西)	原 穰介 (中 津 商)	青山 凌 (中 京)
5 5 kg級	野村 大地 (中 津 商)	大野 琉斗 (岐 南 工)	岡田 愛叶 (岐 阜 工)
6 0 kg級	加藤 悠玖 (岐 阜 工)	水谷 尋登 (加 茂 農 林)	今井 希信 (中 津 商)
6 5 kg級	飯山 福斗 (高 山 西)	加藤 瞭 (加 茂 農 林)	岩井 煌弥 (岐 阜 工)
7 1 kg級	堤 大智 (高 山 西)	福本リカルド (岐 南 工)	田中 雅規 (大 垣 工)
8 0 kg級	日比野雄大 (岐 阜 工)	船野 太一 (加 茂 農 林)	林 蒼士 (岐 阜 工)
9 2 kg級	石川 雅 (大 垣 工)	紀藤 紘哉 (加 茂 農 林)	野口 圭冴 (岐 南 工)
1 2 5 kg級	横井 仁 (加 茂 農 林)	正村 優夢 (岐 南 工)	鈴木 徠真 (岐 阜 工)

【男子個人グレコローマンスタイル】

階 級	1 位	2 位	3 位
5 1 kg級	圓山 礼心 (高 山 西)	原 穰介 (中 津 商)	水田 大暉 (大 垣 工)
5 5 kg級	野村 大地 (中 津 商)	飯田 凜 (加 茂 農 林)	岡田 愛叶 (大 垣 工)
6 0 kg級	今井 希信 (中 津 商)	水谷 尋登 (加 茂 農 林)	岡本 大河 (大 垣 日 大)
6 5 kg級	飯山 福斗 (高 山 西)	岩井 煌弥 (岐 阜 工)	加藤 瞭 (加 茂 農 林)
7 1 kg級	堤 大智 (高 山 西)	間 琉莞 (岐 阜 工)	田中 雅規 (大 垣 工)
8 0 kg級	日比野雄大 (岐 阜 工)	船野 太一 (加 茂 農 林)	前平 優樹 (大 垣 工)
9 2 kg級	紀藤 紘哉 (加 茂 農 林)	石川 雅 (大 垣 工)	野口 圭冴 (岐 南 工)
1 2 5 kg級	鈴木 徠真 (岐 阜 工)		

2. 東海大会結果

東海高等学校総合体育大会

6月15日(土)・16日(日) OKBぎふ清流アリーナ

【学校対抗戦】

岐阜県立岐阜工業高等学校 3位

【男子個人フリースタイル】

51kg級	野村 大地(中津商)	3位	92kg級	遠藤 慶伍(岐阜工)	3位
60kg級	松岡 空(大垣工)	3位	125kg級	小嶋 隼(岐南工)	優勝
65kg級	飯山 福斗(高山西)	3位	125kg級	石原 俊紀(大垣工)	2位
71kg級	間 琉莞(岐阜工)	2位			

【男子個人グレコローマンスタイル】

51kg級	野村 大地(中津商)	3位	80kg級	平下 大翔(岐南工)	優勝
60kg級	松岡 空(大垣工)	2位	92kg級	遠藤 慶伍(岐阜工)	3位
65kg級	飯山 福斗(高山西)	2位	125kg級	小嶋 隼(岐南工)	優勝
65kg級	古谷 優虎(加茂農林)	3位	125kg級	石原 俊紀(大垣工)	3位
71kg級	日比野雄大(岐阜工)	2位			

【女子個人フリースタイル】

50kg級	小川 凜佳(中京)	優勝	62kg級	坂井 椿(岐阜工)	2位
53kg級	小川 璃苑(中京)	2位	68kg級	坂井 愛(岐阜工)	優勝
57kg級	今井 七緒(高山西)	3位			

※入賞者のみ記載

全国高等学校選抜レスリング大会東海地区予選会

11月16日(土)・17日(日) 焼津市総合体育館

【個人フリースタイル】

51kg級	圓山 礼心(高山西)	3位	92kg級	石川 雅(大垣工)	優勝
65kg級	飯山 福斗(高山西)	3位	92kg級	野口 圭冴(岐南工)	3位
71kg級	堤 大智(高山西)	優勝	125kg級	鈴木 徠真(岐阜工)	3位
80kg級	日比野雄大(岐阜工)	2位	125kg級	横井 仁(加茂農林)	3位

※入賞者のみ記載

3. 全国大会結果

令和6年度全国高等学校総合体育大会

8月1日(木)～4日(日) 佐賀県嬉野市中央体育館

【学校対抗戦】

- 1回戦 岐阜工業 5-2 高松北(香川県)
- 2回戦 岐阜工業 0-7 足利大学付属(栃木県)

【男子個人対抗戦】

- | | |
|----------------------|----------------------|
| 51kg級 野村 大地(中津商) 3回戦 | 71kg級 堤 大智(高山西) 第3位 |
| 55kg級 加藤 悠玖(岐阜工) 1回戦 | 80kg級 日比野雄大(岐阜工) 2回戦 |
| 60kg級 松岡 空(大垣工) 3回戦 | 92kg級 遠藤 慶伍(岐阜工) 2回戦 |
| 65kg級 飯山 福斗(高山西) 1回戦 | 125kg級 小嶋 隼(岐南工) 第5位 |

【女子個人対抗戦】

- | | |
|----------------------|----------------------|
| 50kg級 小川 凜佳(中京) 優勝 | 62kg級 坂井 椿(岐阜工) 1回戦 |
| 53kg級 小川 璃苑(中京) 第3位 | 62kg級 直井 詩空(高山西) 1回戦 |
| 57kg級 今井 七緒(高山西) 1回戦 | 68kg級 坂井 愛(岐阜工) 第3位 |

令和5年度全国高等学校選抜大会

3月27日(月)～29日(水)

【個人対抗戦】

- | | |
|-----------------------|----------------------|
| 55kg級 袴田 大哉(大垣工) 2回戦 | 71kg級 堤 大智(高山西) 優勝 |
| 60kg級 松岡 空(大垣工) 第5位 | 92kg級 上野 聖知(中津商) 2回戦 |
| 65kg級 古谷 優虎(加茂農林) 1回戦 | 92kg級 遠藤 慶伍(岐阜工) 2回戦 |
| 65kg級 堤マテウス(大垣工) 3回戦 | 125kg級 小嶋 隼(岐南工) 3回戦 |



ボクシング部

専門委員長 細野光史

①年度のまとめ

堀専門部長をお迎えし、3年目が経ちました。コロナ禍以前の通常の活動に戻りつつある現状の中で、本年度の専門部の活動も活発に行うことができました。高校生にとって目標であるインターハイや全国選抜の予選を兼ねた県総体、県新人戦を無事に開催することができました。これもひとえに、堀専門部長をはじめ、専門部加盟校の指導者の方々や多くの関係者の皆様のご支援ご協力のたまものであり厚く感謝を申し上げます。

県高校総では、中京高等学校が総合優勝を果たしました。個人の部で優勝した選手が、東海総体、全国高校総体に出場し、東海総体では、中京高等学校が総合優勝を果たしました。また、インターハイでは岐阜工業高等学校の選手3名が5位入賞及び中京高等学校の選手1名が3位入賞を果たしました。

高体連行事ではありませんが、全日本女子ジュニアボクシング選手権大会においては、岐阜工業高等学校の選手1名と聖マリア女学院高等学校の選手1名が3位入賞を果たしました。

県高校新人戦大会では、県総体に引き続き中京高等学校が総合優勝を果たしました。東海高校新人戦大会は、岐阜工業高等学校の選手2名及び中京高等学校の選手2名が優勝を果たし、全国高校選抜大会への出場権を獲得しました。岐阜県の競技力が向上しているのは、加盟校の6校が「チームぎふ」のスローガンの下、一丸となって取り組んでいる成果だと思います。ロサンゼルス五輪出場という大きな目標を視野に、さらなる競技力の向上を図っていきたい。

②県総体の結果

令和6度 第72回岐阜県高等学校総合体育大会

日時 令和6年5月18日(土)・19日(日)・25日(土)

会場 岐阜工業高等学校

スポーツエントリーズチェック 18日 8:00～ 健診計量 8:00～

競技開始 18日 11:15(開始式11:00) 19日・25日 11:00～

< 男子 >

18日

19日

25日

P級

日比 琉聖	岐阜工	1 WP 4-1	日比 琉聖	岐阜工
向井 玄信	中京			

IF級

上田 留唯人	中京	I WP 3-2	2 WP 4-1	上田 留唯人	中京
田中 忝晟	岐阜工				
奥村 晃陽	多治見工				
堤 雅仁	岐阜工	II WP 0-5			
岩田 歩也	岐阜工				

F級

今井 統貴央	多治見工	III WP 0-5	3 W.0	小池 眺	中京
鹿野 獅琉	大垣養老				
小池 眺	中京				
吉村 綾真	岐阜工	3 WP 4-1			
清國 蓮	多治見工	IV WP 1-4			
住本 義明	岐阜工				

B級

大屋 瑛慈	岐阜工	V WP 5-0	4 WP 5-0	大屋 瑛慈	岐阜工
丹羽 翼	多治見工				
渡辺 龍輝	中京				
大内 旺亮	多治見工	VI WP 5-0			
古田 勝久	多治見工				

< 男子 >

18日

19日

25日

I級

滝井 勇	中京	滝井 勇	中京
------	----	------	----

LW級

田中 琉偉	岐阜工	VII WP 5-0 5 WP 1-4 5 WP 4-1 VIII WP 0-5	田中 琉偉	岐阜工
福岡 仁義	多治見北			
川淵 飛悠雅	中京			
林 太尊	中京			
渡邊 悠希	多治見工			

W級

パタラス ローレンツ	中京	パタラス ローレンツ	中京
------------	----	------------	----

M級

鈴木 楓	中京	6 RSC 1R 1' 21"	鈴木 楓	中京
田中 央介	中京			

< 女子 >

LF級

小川 麗	岐阜工	小川 麗	岐阜工
------	-----	------	-----

F級

加藤 七海	聖マリア	加藤 七海	聖マリア
-------	------	-------	------

B級

太田 万結	岐阜工	太田 万結	岐阜工
-------	-----	-------	-----

< 学校対抗の部 >

総合順位	学校名	得点
1位	中京高校	35
2位	岐阜県立岐阜工業高等学校	33
3位	岐阜県立多治見工業高校	9

③県新人戦の結果

令和6年度 岐阜県高等学校新人戦大会ボクシング競技

日時 令和6年11月22日(金)・23日(土)・24日(日)

会場 多治見工業高等学校

スポーツエントリーチェック 22日 16:30～

健診・計量 22日 スポーツエントリーチェック終了後 23日 9:00～ 24日 8:00～

競技開始 22日 19:00～ 23日 12:15～ 24日 11:00～

< 男子 >

22日

23日

24日

P級

向井 玄信	中京	WP 5-0	向井 玄信	中京
堤 雅仁	岐阜工		WP 5-0	
奥村 晃陽	多治見工			

LF級

日比 琉聖	岐阜工	日比 琉聖	岐阜工
-------	-----	-------	-----

F級

住本 義明	岐阜工	WP 3-2	住本 義明	岐阜工
鹿野 獅琉	大垣養老		WP 0-5	
田中 壱晟	岐阜工			

B級

吉村 綾真	岐阜工	WP 0-5	WP 0-5	滝井 勇	中京
清國 蓮	多治見工				
島田 颯	岐阜工				
伊藤 響	岐阜工	W.0			
滝井 勇	中京				

L級

川淵 飛悠雅	中京	川淵 飛悠雅	中京
--------	----	--------	----

< 男子 >

22日

23日

24日

LW級

田中 琉偉	岐阜工	田中 琉偉	岐阜工
-------	-----	-------	-----

W級

林 太尊	中京	WP 5-0	林 太尊	中京
田中 央介	中京			

M級

鈴木 楓	中京	鈴木 楓	中京
------	----	------	----

< Bパート >

LF級

鈴木 龍聖	岐阜工	鈴木 龍聖	岐阜工
-------	-----	-------	-----

L級

山原 伊織	多治見工	山原 伊織	多治見工
-------	------	-------	------

W級

武内 奏樹	岐阜工	武内 奏樹	岐阜工
-------	-----	-------	-----

M級

村瀬 巧真	岐阜工	村瀬 巧真	岐阜工
-------	-----	-------	-----

< 学校対抗の部 >

総合順位	学校名	得点
1位	中京高等学校	28
2位	岐阜工業高等学校	27
3位	多治見工業高等学校	1
3位	大垣養老高等学校	1

④東海総体の結果

日時：令和6年6月22日（土）・23日（日） 会場：笠松町民体育館

『個人の部』

第1位	P 級	日比 琉聖（岐阜工）	L F 級	上田留唯人（中 京）
	M 級	鈴木 楓（中 京）	女L F 級	小川 麗（岐阜工）
第2位	B 級	大屋 瑛慈（岐阜工）	L W 級	田中 琉偉（岐阜工）
	W 級	ハタス ローラ（中 京）	女B 級	太田 万結（岐阜工）
第3位	F 級	小池 暁（中 京）	L 級	滝井 勇（中 京）

『総合の部』

第1位 中京高等学校

⑤東海新人戦の結果

日時：令和7年1月18日（土）・19日（日） 会場：飛龍高等学校

第1位	L F 級	日比 琉聖（岐阜工）	L W 級	田中 琉偉（岐阜工）
	W 級	林 太尊（中 京）	M 級	鈴木 楓（中 京）
第2位	P 級	向井 玄信（中 京）	B 級	滝井 勇（中 京）
	L 級	川淵飛悠雅（中 京）		
第3位	F 級	住本 義明（岐阜工）		

※第1位選手が全国高校選抜大会へ出場予定

⑥全国高校総合体育大会の結果

日時：令和6年8月8日（木）～13日（火） 会場：SAGA アリーナ

『個人の部』

第3位	M 級	鈴木 楓（中 京）		
第5位	P 級	日比 琉聖（岐阜工）	B 級	大屋 瑛慈（岐阜工）
	女L F 級	小川 麗（岐阜工）		
三回戦敗退	F 級	小池 暁（中 京）	W 級	ハタス ローラ（中 京）
二回戦敗退	L F 級	上田留唯人（中 京）		
一回戦敗退	L 級	滝井 勇（中 京）	L W 級	田中 琉偉（岐阜工）

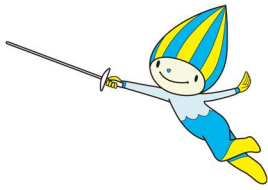

フェンシング部

専門委員長 山田 結子

令和6年度、高体連フェンシング専門部の諸行事は、多くの関係者のご協力のおかげで無事終了することができました。心より感謝申し上げます。県大会の激戦を勝ち抜いたチームが、全国の舞台で好成績を収めてくれました。特に岐阜総合学園女子は全国選抜・インターハイと輝かしい成績を残すことができました。これからも「フェンシング王国」を築き上げるためにも、新たな問題として、県内の競技人口を増やすことが課題となります。新しい考え方や取り組みをしていく必要性を感じています。日々の努力を怠らず、県全体のレベルを上げ、各校連携し精進していきたいと思えます。

1. 岐阜県高等学校総合体育大会・兼全国高等学校総合体育大会県予選

令和6年5月11日・12日（揖斐高校 体育館）

[男子団体戦]

NO	高校名	1	2	3	順位
1	羽島北	△	0	v5	2
2	大垣南	v5	△	v5	1
3	揖斐	1	0	△	3

（大垣南 10年連続28回目）

優勝 大垣南
2位 羽島北
3位 揖斐

[女子団体戦]

NO	高校名	1	2	3	順位
1	大垣南	△	0	v5	2
2	岐阜総合	v5	△	v5	1
3	羽島北	2	1	△	3

（岐阜総合 3年連続3回目）

優勝 岐阜総合
2位 大垣南
3位 羽島北

男子個人フルーレ

1位 大垣南 吉田 京雅 全国・東海高校総体出場
2位 大垣南 石橋 遼大 全国・東海高校総体出場
3位 大垣南 田内 颯斗 東海総体出場
4位 大垣南 金城 瞬人 東海総体出場

男子個人エペ

1位 羽島北 加藤 生純 全国・東海高校総体出場
2位 羽島北 岩附 湊士 全国・東海高校総体出場
3位 大垣南 山田 尚徳 東海総体出場
4位 大垣養老 牧野 正嗣 東海総体出場

男子個人サーブル

1位	岐阜各務野	高橋 一颯	全国・東海高校総体出場
2位	大垣南	亀井 優孝	全国・東海高校総体出場
3位	大垣南	湯浅 新太	東海総体出場
4位	岐阜各務野	村嶋 啓匠	東海総体出場

女子個人フルーレ

1位	岐阜総合	村瀬あかり	全国・東海高校総体出場
2位	岐阜総合	加藤 璃紗	全国・東海高校総体出場
3位	大垣南	清水 美伶	東海総体出場
4位	岐阜総合	市ヶ谷奈々	東海総体出場

女子個人エペ

1位	大垣養老	柳生 紗来	全国・東海高校総体出場
2位	岐阜総合	後藤有珠里	全国・東海高校総体出場
3位	羽島北	堀尾 瑠華	東海総体出場
4位	羽島北	米山 心絆	東海総体出場

女子個人サーブル

1位	大垣南	奥村 春香	全国・東海高校総体出場
2位	大垣南	清水 美伶	全国・東海高校総体出場
3位	大垣南	三宅 そな	東海総体出場
4位	大垣南	沖 志穂	東海総体出場

2. 岐阜県高等学校新人大会

令和6年11月9日・10日（揖斐高校 体育館）

[男子団体戦]

フルーレ

決勝 大垣南 44 - 31 羽島北

優勝 大垣南（11年連続23回目）

2位 羽島北

エペ

決勝 大垣南 43 - 42 羽島北

優勝 大垣南（4年連続5回目）

2位 羽島北

[女子団体戦]

フルーレ

準決勝 羽島北 44 - 40 大垣南

決勝 岐阜総合 45 - 11 羽島北

優勝 岐阜総合（3年連続3回目）

2位 羽島北

3位 大垣南

エペ

準決勝 羽島北 45 - 38 岐阜総合

決勝 羽島北 45 - 29 大垣南

優勝 羽島北（3年ぶり5回目）

2位 大垣南

3位 岐阜総合

サーブル

準決勝 大垣南 45 - 39 岐阜各務野
 決勝 大垣南 45 - 32 揖斐
 優勝 大垣南 (2年連続5回目)
 2位 揖斐
 3位 岐阜各務野

サーブル

決勝 大垣南 45 - 32 揖斐
 優勝 大垣南 (2年連続4回目)
 2位 揖斐

[男子個人]

フルーレ

1位 大垣南 吉田 京雅
 2位 大垣南 田内 颯斗
 3位 大垣南 生駒 拓海
 3位 大垣南 水谷 孔祇

エペ

1位 大垣南 北川 獅旺
 2位 羽島北 加藤 生純
 3位 羽島北 石原 康成
 3位 羽島北 渡辺 陽斗

サーブル

1位 大垣南 久保田竹男
 2位 岐阜各務野 村嶋 啓匠
 3位 岐阜各務野 遠松 莉空
 3位 岐阜各務野 藤井 康輔

[女子個人]

フルーレ

1位 岐阜総合 村瀬あかり
 2位 岐阜総合 市ヶ谷奈々
 3位 岐阜総合 高橋ののか
 3位 岐阜総合 加藤 璃紗

エペ

1位 羽島北 堀尾 瑠華
 2位 岐阜総合 亀石あおい
 3位 大垣養老 谷口 優來
 3位 羽島北 米山 心絆

サーブル

1位 大垣南 三宅 そな
 2位 大垣南 中川 舞幸
 3位 揖斐 馬場 心春
 3位 大垣南 室 琉奈

3. 東海高等学校総合体育大会

令和6年6月15日・16日 (岐阜県 大垣市総合体育館)

[男子団体]

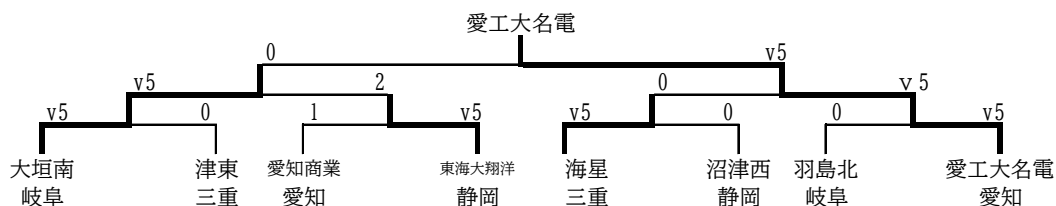

2位 大垣南

[女子団体]

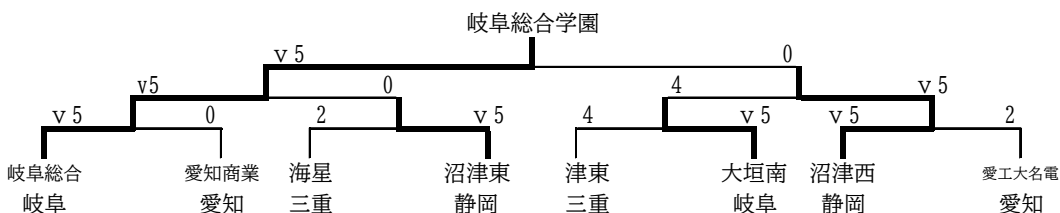

優勝 岐阜総合

3位 大垣南

[男子個人]

フルーレ

2位	大垣南	金城 瞬人
3位	大垣南	吉田 京雅
3位	大垣南	石橋 遼大

エペ

優勝	大垣南	山田 尚徳
2位	大垣南	牧野 正嗣
3位	羽島北	岩附 湊士

サーブル

[女子個人]

フルーレ

優勝	岐阜総合	村瀬あかり
2位	岐阜総合	加藤 璃紗
3位	岐阜総合	市ヶ谷奈々
3位	大垣南	清水 美伶

エペ

優勝	岐阜総合	後藤有珠里
2位	羽島北	堀尾 瑠華
3位	大垣養老	柳生 紗来
3位	羽島北	米山 心絆

サーブル

優勝	大垣南	奥村 春香
3位	大垣南	清水 美伶

4. 全国高等学校総合体育大会

令和6年7月23日～27日（佐賀県佐賀市 SAGA アリーナ）

[男子学校対抗] 大垣南 8位

1回戦	大垣南	5 - 0	一関第二(岩手県)
2回戦	大垣南	5 - 0	宮崎南(宮崎県)
3回戦	大垣南	5 - 4	乙訓(京都府)
4回戦	大垣南	4 - 5	鹿児島南(鹿児島県)

[女子学校対抗] 岐阜総合 優勝(2年連続2度目)

2回戦	岐阜総合	5 - 1	高松(香川県)
3回戦	岐阜総合	5 - 0	柳井学園(山口県)
4回戦	岐阜総合	5 - 3	沼田女子(群馬県)
準決勝	岐阜総合	5 - 0	佐賀商(佐賀県)
決勝	岐阜総合	5 - 0	東亜学園(東京都)

[男子個人]

フルーレ

大垣南	石橋 遼大	5位
準々決勝	石橋 遼大	9 - v15 戸島 悠翔(神奈川)

エペ

羽島北	加藤 生純	6位
準々決勝	加藤 生純	9 - v15 山口 竜之介(鹿児島)

[女子個人]

フルーレ	岐阜総合	加藤 璃紗	2位
準々決勝	加藤 璃紗	v15 - 13	西川 日湖 (佐 賀)
準決勝	加藤 璃紗	v15 - 5	岩橋英莉花 (埼 玉)
決 勝	加藤 璃紗	9 - v15	久保田未織乃 (東 京)
	岐阜総合	村瀬あかり	3位
準々決勝	村瀬あかり	v15 - 5	桐木平 乃愛 (鹿児島)
準決勝	村瀬あかり	12 - v15	久保田未織乃 (東 京)
エペ	大垣養老	柳生 紗来	3位
準々決勝	柳生 紗来	v15 - 11	佐藤ひな子 (埼 玉)
準決勝	柳生 紗来	12 - v15	田村 優和 (神奈川)
サーブル	大 垣 南	奥村 春香	2位
準々決勝	奥村 春香	v15 - 5	イ サシャ ユンス (埼 玉)
準決勝	奥村 春香	v15 - 13	周藤 美月 (愛 媛)
決 勝	奥村 春香	9 - v15	大岡 詩苑 (愛 媛)



弓道部

専門委員長 小栗寛丈

令和6年度は全国総体、全国選抜で岐阜県代表が活躍し、全国選抜では昨年の岐阜各務野高校の女子団体優勝に続き、中京高校の男子団体が優勝を果たしました。岐阜を勝ち上がった選手が大きな舞台で活躍できるよう、岐阜県全体の競技力の向上を図っていきたいと思います。

1. 岐阜県高等学校総合体育大会

令和6年5月18日（土）、25日（土） 岐阜メモリアルセンター長良川弓道場

団体戦

（男子）	1位	中京	100射91中
	2位	岐阜総合	100射79中
	3位	大垣商	100射67中
（女子）	1位	中京	100射68中
	2位	岐阜総合	100射64中
	3位	大垣商	100射63中

個人戦

（男子）	1位	柴田大次郎（中京）	12射11中
	2位	馬場幸之郎（岐阜総合）	12射11中
	3位	栗田樹一（中京）	12射11中
（女子）	1位	山本優月（中京）	12射11中
	2位	中島桃香（益田清風）	12射11中
	3位	角田柚月（関商工）	12射11中

2. 岐阜県高等学校新人大会

令和7年2月8日（土）、9（日） 岐阜メモリアルセンター長良川弓道場

9日 団体戦 決勝トーナメント（20射）

（男子）

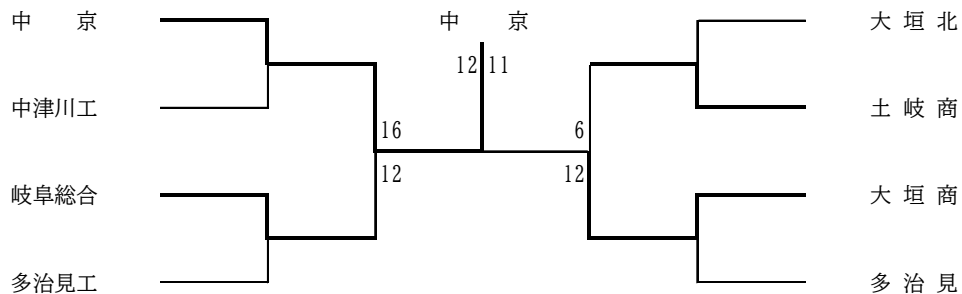

（女子）

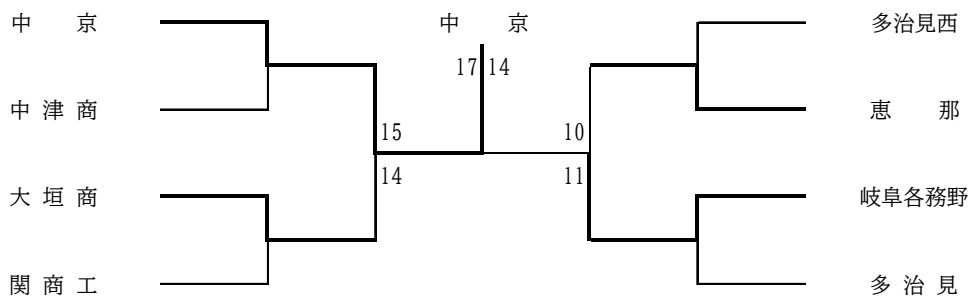

8日 個人戦 大雪警報のため中止

3. 東海高等学校総合体育大会

令和6年6月22日(土)、23日(日) 岐阜メモリアルセンター長良川弓道場

団体戦 決勝トーナメント(20射)

(男子)

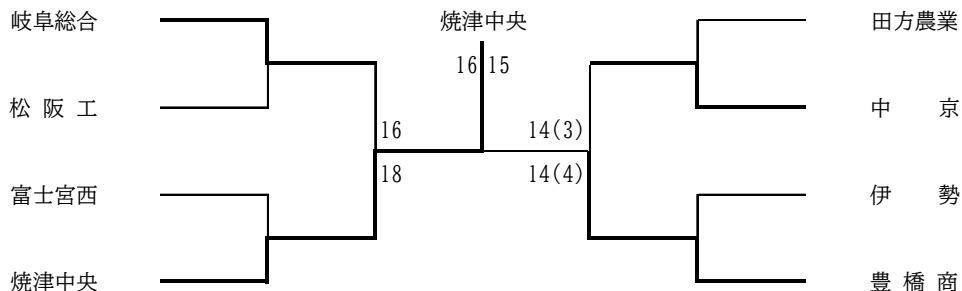

(女子)

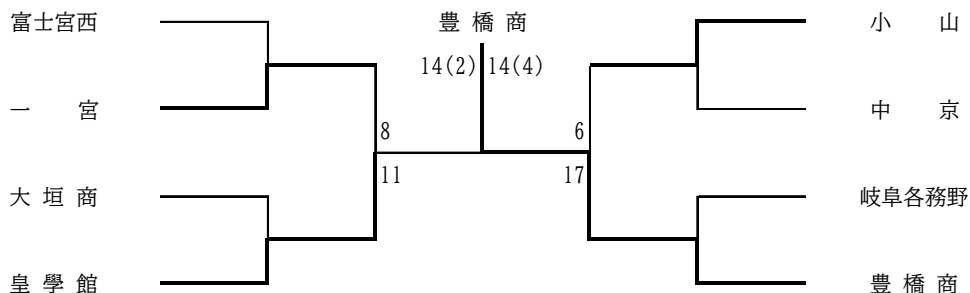

個人戦 男子 3位 栗田 樹一(中京) 5位 大西 悠斗(中京)
 女子 2位 山本 優月(中京) 3位 角田 柚月(関商工)

4. 全国高等学校総合体育大会

令和6年8月3日(土)~8月6日(火) 長崎県島原市 島原復興アリーナ

団体戦

決勝トーナメント(20射)

(男子)

中京 1回戦 15(4)-15(2) 勝 焼津中央(静岡)
 2回戦 18(3)-18(2) 勝 作新学院(栃木)
 準々決勝 13-14 負 東農大三(埼玉)
 5~8位決定戦(10射) 10中 5位入賞

(女子)

中京 1回戦 11-12 勝 三田学園(兵庫)
 2回戦 10-11 負 前橋育英(群馬)

個人戦 男子女子とも入賞なし

5. 東海高等学校選抜弓道大会

令和6年11月23日(土)、24日(日) 愛知県 蒲郡市弓道場

団体戦 決勝トーナメント(12射)
(男子)

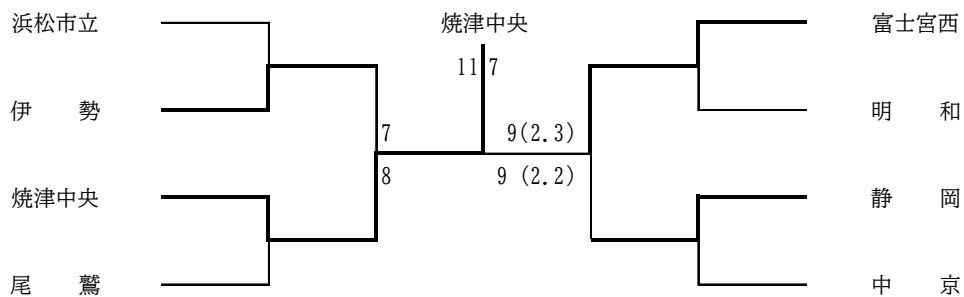

(女子)

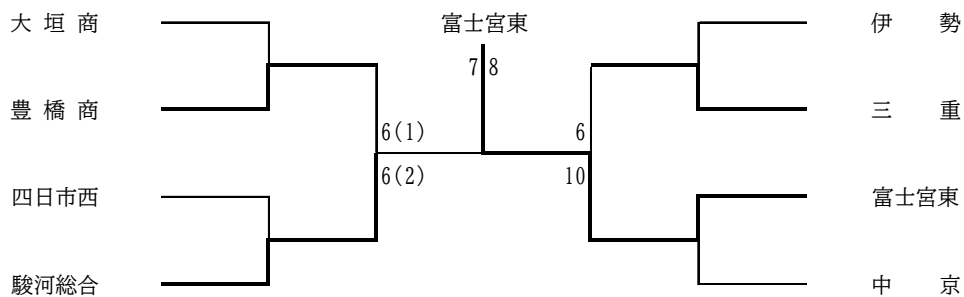

個人戦 男子女子とも入賞なし

6. 全国高等学校弓道選抜大会

令和6年12月25日(水)～12月27日(金) 三重県 四日市市総合体育館

団体戦

決勝トーナメント (12射)

(男子)

中京	1回戦	9(2.3)－9(2.1)	勝	秋田(秋田)	
	2回戦	8－5	勝	伊賀白鳳(三重)	
	準々決勝	9(3)－9(2)	勝	作新学院(栃木)	
	準決勝	11(3)－11(1)	勝	慶應義塾(神奈川)	
	決勝	12－8	勝	秀岳館(熊本)	優勝

(女子)

大垣商	1回戦	9－7	勝	市立沼田(広島)	
	2回戦	10－9	勝	厚木王子(神奈川)	
	準々決勝	10－8	勝	大宮東(埼玉)	
	準決勝	10(2.3.2.2)－10(2.3.2.3)	負	花巻北(岩手)	3位

岐阜各務野 1回戦 8－9 負 小禄(沖縄)

個人戦 男子女子とも入賞なし



ローイング部

専門委員長 古田 文博

令和6年度高体連ローイング専門部の各種大会事業を終了することができました。これもひとえにすべての関係者の皆様のご支援・ご協力あってのことと、こころより感謝申し上げます。

今年は全国選抜大会 2位入賞、全国総体 優勝・2位と結果を残すことが出来ました。来年度も優勝を目指すとともに、ここ数年の課題でもある選手を確保に力を入れたい。

令和6年度 ローイング競技 レース結果

1. 県総体（インターハイ予選） 5月25・26日 川辺ボートコース

	順位	優勝		2位		3位	
		クルー名	タイム	クルー名	タイム	クルー名	タイム
男子	1×	井戸（美濃加茂）	3:37.63	安江（八百津）	3:49.90	小島（恵那A）	4:08.23
	2×	八百津A	3:21.09	東濃実業A	3:23.97	美濃加茂A	3:24.33
	4×+	加茂A	3:09.38	恵那A	3:12.07	加茂B	3:24.53
男子総合		加茂		八百津		恵那	
女子	1×	藤澤（美濃加茂A）	4:18.57	澁谷（加茂A）	4:29.63	塚本（加茂C）	4:37.49
	2×	加茂	4:00.43	美濃加茂	4:04.38	恵那A	4:15.22
	4×+	加茂A	3:33.79	恵那	3:40.69	加茂B	4:19.65
女子総合		加茂		恵那		美濃加茂	

2. 県新人大会 10月5・6日 川辺ボートコース

	順位	優勝		2位		3位	
		クルー名	タイム	クルー名	タイム	クルー名	タイム
男子	1×	阿部（加茂A）	4:06.49	渡邊（美濃加茂A）	4:30.05	大井（美濃加茂E）	4:36.63
	2×	加茂A	3:36.25	東濃実業	3:39.78	美濃加茂	3:47.31
	4×+	加茂A	3:21.82	加茂B	3:26.47	恵那	3:29.17
女子	1×	梶（加茂）	4:13.97	藤澤（美濃加茂A）	4:35.72	吉村（美濃加茂B）	4:50.94
	2×	美濃加茂	4:15.85	東濃実業	4:28.67		
	4×+	加茂A	3:52.75	加茂B	3:55.84	恵那	3:57.17

3. 東海総体 6月22・23日 岐阜県川辺町 川辺ボートコース（増水のため22日のみで実施）

	種目	クルー名	順位	クルー名	順位	クルー名	順位
男子	1×	井戸（美濃加茂）	1位	安江（八百津）	2位		
	2×	八百津	2位				
	4×+	加茂	1位				
男子総合		加茂	2位	八百津	3位		
女子	1×	藤澤（美濃加茂A）	1位				
	2×						
	4×+	加茂A	1位				
女子総合		加茂	優勝				

4. 全国選抜大会中部地区予選 10月19・20日 愛知県 愛知池ボートコース

	種目	クルー名	順位	選拔出場	クルー名	順位	選拔出場
男子	1×						
	2×	加茂	6位	○			
	4×+	加茂	3位	○			
女子	1×	梶（加茂）	3位	○			
	2×						
	4×+	加茂	6位	○			

5. 全国高等学校総合体育大会 8月9～12日 長崎県諫早市 本明川ボートコース

	種目	クルー名	順位	タイム
男子	1×	井戸（美濃加茂）	準決勝進出	3:53.81
	2×	八百津	準決勝進出	3:38.46
	4×+	加茂	2位	3:20.09
女子	1×	藤澤（美濃加茂）	準々決勝	4:34.60
	2×	加茂	敗者復活	5:12.68
	4×+	加茂	優勝	3:40.33

6. 全国選抜大会 3月22～24日 静岡県浜松市 天竜ボートコース（令和5年度の結果）

	種目	クルー名	順位	クルー名	順位
男子	1×	村山（東濃実業）	準決勝進出	井戸（美濃加茂）	敗者復活
	2×	八百津	準決勝進出		
	4×+	加茂	準決勝進出		
女子	1×	藤澤（美濃加茂）	準決勝進出		
	2×	加茂	敗者復活		
	4×+	加茂	2位		



スキー部

専門委員長 高橋 佑介

各学校の先生方、多くの関係者に支えられ、今年度の活動ができたことに心より感謝申し上げます。今季は岐阜県スキー連盟の中国遠征が復活し、高体連からも4名の選手が選抜され、素晴らしい環境の中でトレーニングすることができました。また、令和9年度にはアルペン種目のみとなりますが、全国高等学校スキー大会の開催を目指してたくさんのお力添えをいただいております。今後、さらなる強化体制を整え、地元インターハイでの活躍に繋がるように、また、スキー競技に携わる全ての生徒が目標を掴み取れるように、スキー専門部が一丸となって取り組む所存です。今後とも変わらぬご指導、ご支援賜りますことをお願い申し上げます。今年度の総括とさせていただきます。

- (1) 第72回岐阜県高校総合体育大会スキー競技会兼第74回全国高等学校スキー大会岐阜県選考会 (男子)
 クロスカントリー 令和7年1月15日～17日 デイリー郡上・牧歌の里クロスカントリーコース
 アルペン 令和7年1月15日～17日 飛騨ほおのき平スキー場

男子	1位			2位			3位		
種目	氏名	学校名	記録	氏名	学校名	記録	氏名	学校名	記録
ジャイアントスラローム	岡田 康汰	飛騨高山	2:11.05	南 裕太	益田清風	2:15.89	新谷 凌也	飛騨高山	2:16.91
スラローム	南 裕太	益田清風	1:25.04	岡田 康汰	飛騨高山	1:25.35	新谷 凌也	飛騨高山	1:25.69
10Kmクラシカル	朝田 貫太	斐 太	35:56.0	寺島光太郎	高山工	36:49.0			
10Kmフリー	寺島光太郎	高山工	32:52.0	朝田 貫太	斐 太	33:28.1			
リレー									
スベジャルジャンプ									
N・コンバインド									
総合	飛騨高山高校 43点			高山工業高校 35点			益田清風高校/斐太高校 20点		

女子	1位			2位			3位		
種目	氏名	学校名	記録	氏名	学校名	記録	氏名	学校名	記録
ジャイアントスラローム	大森那菜	飛騨高山	2:17.02	川端咲千絵	飛騨高山	2:20.91	佐藤 優奈	郡上北	2:43.96
スラローム	大森那菜	飛騨高山	1:27.59	田中 雅美	飛騨高山	1:28.88	川端咲千絵	飛騨高山	1:32.39
5Kmクラシカル									
5Kmフリー									
リレー									
総合	飛騨高山高校 48点			郡上北高校 8点					

(2) 令和6年度 岐阜県高等学校新人スキー大会

クロスカントリー 令和7年1月14日～15日 デイリー郡上・牧歌の里クロスカントリーコース
 アルペン 令和7年1月13日～15日 飛騨ほおのき平スキー場

男子	1位			2位			3位		
種目	氏名	学校名	記録	氏名	学校名	記録	氏名	学校名	記録
第1戦 回転	岡田 康汰	飛騨高山	1:24.34	近松 恒祐	高山工	1:38.46			
第2戦 回転	岡田 康汰	飛騨高山	1:29.50	近松 恒祐	高山工	1:39.24			
1.8kmスプリント	朝田 貫太	斐 太	6:09.6						

女子	1位			2位			3位		
種目	氏名	学校名	記録	氏名	学校名	記録	氏名	学校名	記録
第1戦 回転	大森 那菜	飛騨高山	1:26.96	川端咲千絵	飛騨高山	1:31.47			
第2戦 回転	大森 那菜	飛騨高山	1:31.02	川端咲千絵	飛騨高山	1:36.62			
1.8kmスプリント									



スケート部

専門委員長 遠藤龍一郎

令和6年度計画しました各競技会等、全てを終了することができました。これも関係された皆様方のご尽力とご協力によるものと深く感謝申し上げます。

岩手県盛岡市にて実施されたインターハイでは3日間日程という厳しいスケジュールの中、男女団体種目において恵那農業男子リレーと中京高校女子チームパシュートが入賞を果たしました。

県総体については、予定通り競技を行うことができました。男子では西尾義靖（恵那農3年）が500m（大会新記録）・1000mの2種目で優勝。女子では短距離で鈴木優歌（中京2年）長距離では阪上天心奏（中京2年）が1500m・3000mで優勝2冠を達成しました。男子長距離では5000mと10000mで今井慎也（中京3年）が2種目優勝を達成しました。総合は、男子は恵那農業高校が2年連続2回目、女子は中京高校が2年連続16回目の総合優勝となりました。

県新人大会については、令和7年1月8日に実施され男子は短距離で森川凌羽（恵那農2年）、女子短距離で鈴木優歌（中京2年）、女子は長距離で阪上天心奏（中京2年）が2種目で優勝しました。

1. 第73回岐阜県高等学校総合体育大会スケート競技会兼

第74回全国高等学校総合体育大会スケート競技選手権大会岐阜県予選会

期日 令和6年11月29日（金）～30日（土）

場所 岐阜県クリスタルパーク恵那スケート場

男子	1位			2位			3位		
	氏名	学校	記録	氏名	学校	記録	氏名	学校	記録
500m	西尾 義靖	恵那農	38.96☆	山内利来都	中京	39.94	西尾 健吾	恵那農	42.36
1000m	西尾 義靖	恵那農	1.18.44	山内利来都	中京	1.21.08	森川 凌羽	恵那農	1.21.51
1500m	森川 凌羽	恵那農	2.07.49	西尾 健吾	恵那農	2.14.61	伊藤 丸駆	恵那農	2.22.83
5000m	今井 慎也	中京	7.47.15	早川 健	恵那農	8.11.52	遠山幸之助	恵那農	8.31.53
10000m	今井 慎也	中京	16.22.00	早川 健	恵那農	17.24.20	遠山幸之助	恵那農	17.45.29
2000mR	恵那農		2.47.08						
総合	恵那農		62	中京		25	阿木		6
女子	1位			2位			3位		
	氏名	学校	記録	氏名	学校	記録	氏名	学校	記録
500m	鈴木 優歌	中京	46.27						
1000m	鈴木 優歌	中京	1.34.76						
1500m	阪上天心奏	中京	2.22.23	水野 香澄	中京	2.28.04	近藤 凜	恵那農	2.37.70
3000m	阪上天心奏	中京	5.15.37	近藤 凜	恵那農	5.23.97	水野 香澄	中京	5.23.97
2000mR									
総合	中京			恵那農			9		

☆は大会新記録

2. 第71回岐阜県高等学校新人スケート競技会

期 日 令和6年1月8日(水)

場 所 岐阜県クリスタルパーク恵那スケート場

男子	1 位			2 位			3 位		
種目	氏名	学校	記録	氏名	学校	記録	氏名	学校	記録
500m	森川 凌羽	恵那農	41.15	西尾 健吾	恵那農	43.57	伊藤 丸駆	恵那農	43.80
1000m	伊藤 丸駆	恵那農	1.29.28	早川 健	恵那農	1.31.33	鈴木 涼介	阿 木	1.42.08
1500m	森川 凌羽	恵那農	2.06.17	遠山幸之助	恵那農	2.11.18	西尾 健吾	恵那農	2.15.51
5000m	遠山幸之助	恵那農	8.14.89	早川 健	恵那農	8.31.48			
2000mR									
総合	恵 那 農		5 2	阿 木		7			
女子	1 位			2 位			3 位		
種目	氏名	学校	記録	氏名	学校	記録	氏名	学校	記録
500m	鈴木 優歌	中 京	46.62						
1000m	鈴木 優歌	中 京	1.36.68						
1500m	阪上天心奏	中 京	2.26.47	近藤 凜	恵那農	2.36.07			
3000m	阪上天心奏	中 京	5.14.38						
2000mR									
総合	中 京		2 4	恵 那 農		1 0			



軟式野球部

専門委員長 平中亮太

本年度の高体連行事が無事に終了できましたことは、関係各位、役員の皆様のご支援、ご協力の賜物と感謝申し上げます。今年度も岐阜県の強さ・存在を全国・東海に向けて十分に発信できたのではないかと思います。

夏の選手権大会では、全国3連覇で中京が大会史上最多更新の13度目の全国制覇を成し遂げました。県内の試合でも僅差のゲームが増えてきているため、各チームでさらに切磋琢磨し、東海・全国で結果を残し、軟式野球専門部全体のレベルアップに努めていきたいと思っております。また、数不足などで大会前・中に出場辞退があり部員不足が顕著になっています。このような状況でも、一致団結して県高等学校軟式野球の発展に努めていきたいと思っております。

(1) 第72回岐阜県高等学校総合体育大会

(第71回東海高等学校総合体育大会県予選・第75回岐阜県高等学校軟式野球春季大会)

5月11日～

- ・中津川公園野球場
- ・土岐総合公園野球場

優勝 中京高等学校

準優勝 県立岐阜商業高等学校

(2) 第71回東海高等学校総合体育大会

6月18日・19日

- ・中津川公園野球場
- ・土岐総合公園野球場

(Aゾーン ⇒ 各県1位校)

(Bゾーン ⇒ 各県2位校)

優勝 中京高等学校

(3) 第73回岐阜県高等学校軟式野球秋季(新人)大会

9月29日～

- ・中津川公園野球場
- ・土岐総合公園野球場

優勝 中京高等学校

準優勝 恵那高等学校

(4)第39回東海高等学校軟式野球秋季大会

10月26日～

- ・津球場公園内野球場
- ・ドリームオーシャンスタジアム

優勝 恵那高等学校

(5)その他の大会

- ・第69回全国高等学校軟式野球選手権岐阜大会
県代表(東海大会へ) 中京・多治見北
- ・第69回全国高等学校軟式野球選手権東海大会
優勝 中京高等学校(7大会連続27回目)
- ・第69回全国高等学校軟式野球選手権大会
優勝 中京高等学校
- ・第78回国民スポーツ大会
優勝 中京高等学校



ヨット部

専門委員長 水谷浩也

本年度の諸行事も無事終了することができました。これも偏に、関係の皆様方のご尽力とご協力の賜と深く感謝しております。

本年度も、三重県津市の伊勢湾海洋スポーツセンター（津ヨットハーバー）での合宿を行い、平日は学校近くの池で、練習を積み重ねました。

東海高校総体において男子420級2艇とレーザーラジアル級2艇、女子は420級1艇とレーザーラジアル級2艇をエントリーしました。この時期の天気は不安定でレース運営が心配されました。初日は、強風のコンディションになりました。途中コンディションが悪化したため一時帰港することになりましたがその後風も落ち着いたためレースが行われました。2日目は風が安定せず苦しい展開でしたが予定されていた全6レースを実施することができました。その結果、実力を発揮することができず、全国高校総体に出場することができませんでした。

(1) 東海高校総体 (6月22・23日 三重県津市 津ヨットハーバー)

男子学校対抗	4位	海津明誠	
男子420級	6位	海津明誠	(中村、中村)
男子420級	11位	海津明誠	(工藤、住)
男子ILCA6級	5位	河合	
男子ILCA6級	6位	中島	
女子学校対抗	4位	海津明誠	
女子420級	4位	海津明誠	(朝倉、伊藤)
女子ILCA6級	7位	中嶋	
女子ILCA6級	8位	若原	



空手道部

専門委員長 吉田 一幸

今年度は済美高校を中心に力を伸ばしてきた選手が増え、全国大会、東海大会ともに輝かしい成績を収めることができました。県下全体での空手道人口が減少している状況ではありますが、関係各所と連携して空手道界全体の発展に寄与していきたいと思ひます。

1. 岐阜県高校総体空手道競技兼東海・全国高校総体 岐阜県予選会

令和6年5月11日、12日 於：岐阜メモリアルセンター剣道場

(1) 男子団体組手競技 (5校)

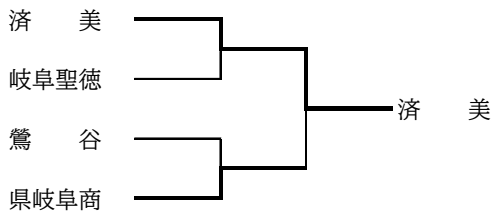

(2) 女子団体組手競技 (3校)

	済 美	県岐阜商	岐阜聖徳	順位
済 美		4 - 1	5 - 0	1位
県岐阜商	1 - 4		5 - 0	2位
岐阜聖徳	0 - 5	0 - 5		3位

(3) 男子個人組手 (選手 34名)

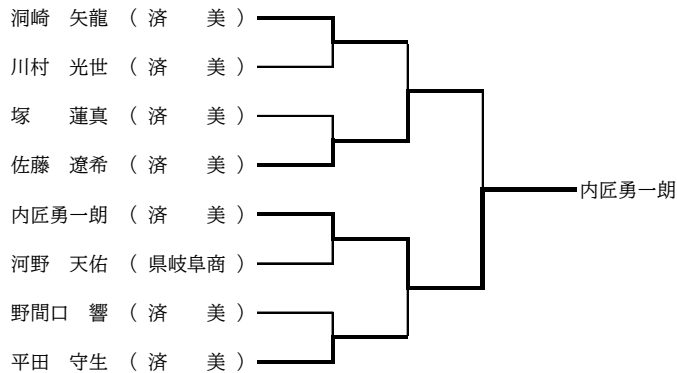

(4) 女子個人組手 (選手 24 名)

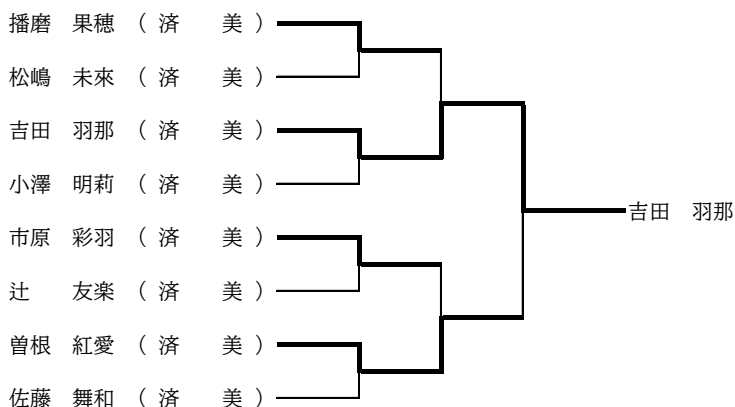

(5) 男子個人形 (選手 13 名)

順位	氏名	学校名
優勝	米原 良真	済美
2位	毛利 瑛	鷺谷
3位	高内 陸豊	済美
3位	赤堀 悠真	済美

(6) 女子個人形 (選手 10 名)

順位	氏名	学校名
優勝	前田 栞里	済美
2位	西垣 瞳生	県岐阜商
3位	藤井 爽花	済美
3位	室伏 優衣	済美

2. 第 71 回東海高校総体空手道競技

令和 6 年 6 月 22 日・23 日 於：郡上市総合スポーツセンター

(1) 男子団体組手 (8 校)

3 位 県岐阜商、済美

(2) 女子団体組手 (8 校)

3 位 済美、県岐阜商

(3) 男子個人組手 (32 名)

3 位 佐藤 遼希 (済美)

5 位 洞崎 矢龍 (済美)

5 位 平田 守生 (済美)

5 位 内匠勇一朗 (済美)

(4) 女子個人組手 (32 名)

優勝 曾根 紅愛 (済美)

2 位 松嶋 未来 (済美)

5 位 播磨 果穂 (済美)

(5) 男子個人形 (16 名)

3 位 米原 良真 (済美)

(6) 女子個人形 (16 名)

入賞なし

3. 令和6年度全国高校総体空手道競技

令和6年8月1日～4日 於：長崎県 佐世保市体育文化館

- (1) 男子団体組手 (48校) 入賞なし
- (2) 女子団体組手 (48校) 入賞なし
- (3) 男子個人組手 (96名) 5位 内匠勇一朗 (済 美)
- (4) 女子個人組手 (96名) 5位 曾根 紅愛 (済 美)
- (5) 男子個人形 (96名) 入賞者なし
- (6) 女子個人形 (96名) 5位 前田 栞里 (済 美)

4. 岐阜県高校新人空手道競技兼東海高校空手道選抜大会 岐阜県予選会

令和6年10月19日、20日 於：岐阜メモリアルセンター 剣道場

- (1) 男子団体組手競技5人制 (2校)

済 美 5
 県岐阜商 0

- (2) 女子団体組手競技5人制 (1校)

優勝 済美

- (3) 男子団体組手競技3人制 (5校)

5校リーグ

	岐阜聖徳	鶯 谷	岐阜高専	池 田	関	順位
岐阜聖徳		0-3	1-2	2-1	0-2	4位
鶯 谷	3-0		2-1	3-0	1-2	2位
岐阜高専	2-1	1-2		3-0	1-2	3位
池 田	1-2	0-3	0-3		0-2	5位
関	2-0	2-1	2-1	2-0		1位

- (4) 女子団体組手競技 (2校)

県岐阜商 3
 岐阜聖徳 0

- (5) 男子団体形 (2校)

順位	学校名
優勝	済 美
2位	県岐阜商

- (6) 女子団体形 (1校)

順位	学校名
1位	済 美

(7)男子個人組手

○-55kg級(選手7名)

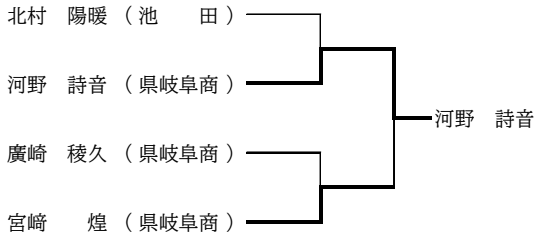

○-61kg級(選手6名)

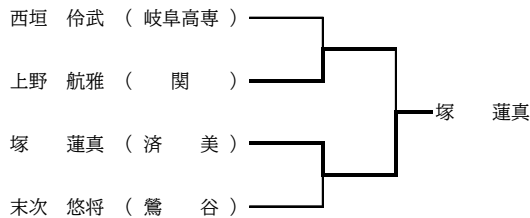

○-68kg級(選手8名)

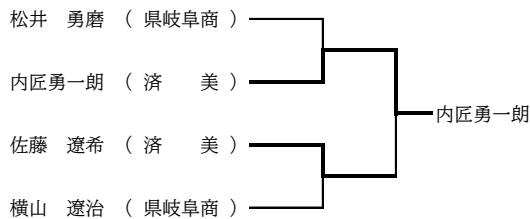

○-76kg級(選手3名)

	洞崎	千葉	岡田	順位
洞崎 矢龍 (済美)		○	○	1位
千葉康二朗 (済美)	×		○	2位
岡田 瑛翔 (県岐阜商)	×	×		3位

○+76kg級(選手1名)

川村 光世(済美)

(9)男子個人形(選手9名)

順位	氏名	学校名
優勝	毛利 瑛	鶯谷
2位	坂井 勇斗	済美
3位	高内 陸豊	済美
3位	与儀 勇友	済美

(8)女子個人組手

○-48kg級(選手6名)

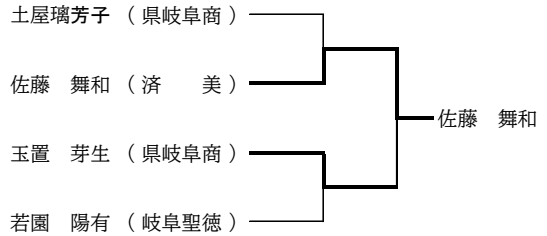

○-53kg級(選手5名)

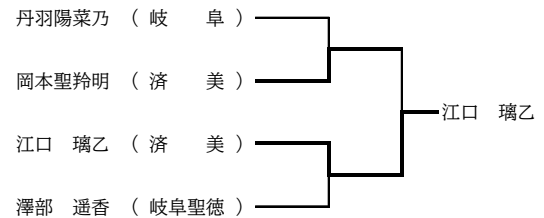

○-59kg級(選手2名)

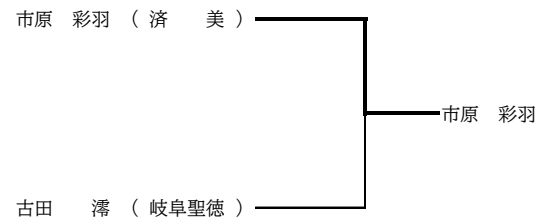

○-66kg級(選手1名)

播磨 果穂(済美)

○+66kg級(選手1名)

中嶋 彩愛(県岐阜商)

(10)女子個人形(選手10名)

順位	氏名	学校名
優勝	宮田 樹希	済美
2位	福井 佑芽	岐阜聖徳
3位	藤井 爽花	済美
3位	伊崎 栞	済美

5. 第45回東海高校空手道選手権大会兼全国選抜空手道大会東海予選会

令和6年11月9日・16日・17日 於：静岡市総合体育館

- | | |
|---------------------|---------------------|
| (1) 男子団体組手5人制 (13校) | (2) 女子団体組手5人制 (11校) |
| 1位 済美 | 3位 済美 |
| (3) 男子団体組手3人制 (4校) | (4) 女子団体組手3人制 (3校) |
| 2位 関 | 2位 岐阜卓商 |
| (5) 男子団体形 (10校) | (6) 女子団体形 (7校) |
| 3位 済美 | 2位 済美 |
| (7) 男子個人組手 | (8) 女子個人組手 |
| -55kg級 | -48kg級 |
| 1位 河野 詩音 (岐阜卓商) | 3位 佐藤 舞和 (済美) |
| | 3位 玉置 芽生 (岐阜卓商) |
| -61kg級 | -53kg級 |
| 2位 塚 蓮真 (済美) | 3位 江口 璃乙 (済美) |
| -68kg級 | -59kg級 |
| 1位 内匠勇一朗 (済美) | 1位 市原 彩羽 (済美) |
| -76kg級 | -66kg級 |
| 1位 洞崎 矢龍 (済美) | 3位 播磨 果穂 (済美) |
| 3位 千葉康二郎 (済美) | |
| +76kg級 | +66kg級 |
| 1位 川村 光世 (済美) | 2位 中嶋 彩愛 (岐阜卓商) |
| (9) 男子個人形 (選手16名) | (10) 女子個人形 (選手16名) |
| 2位 毛利 瑛 (鶯谷) | 3位 藤井 爽花 (済美) |
| 5位 坂井 勇斗 (済美) | 5位 伊崎 栞 (済美) |

6. 令和6年度第44回全国高校空手道選抜大会

令和7年3月24日～27日 於：和歌山県 和歌山ビッグホール

○出場予定校(者)

- | | |
|-----------------|-----------------------|
| 男子団体組手 (5人制) | 済美 |
| 男子団体組手 (3人制) | 関 |
| 女子団体組手 (5人制) | 済美 |
| 女子団体形 | 済美 |
| 男子個人組手 (-55kg級) | 河野 詩音 (岐阜卓商) |
| | (-68kg級) 内匠勇一朗 (済美) |
| | (-76kg級) 洞崎 矢龍 (済美) |
| 女子個人組手 (-59kg級) | 市原 彩羽 (済美) |
| | (+66kg級) 中嶋 彩愛 (岐阜卓商) |
| 男子個人形 | 毛利 瑛 (鶯谷)、坂井 勇斗 (済美) |
| 女子個人形 | 藤井 爽花 (済美)、宮田 樹希 (済美) |



なぎなた部

専門委員長 大橋 絵美

令和6年度のなぎなた専門部の諸行事も無事に終わることができました。関係者のみなさまのご支援、ご協力の賜物とこの場を借りて深く感謝申し上げます。

さて、今年度も個人として大会に出場する選手が増加し、選手の参加校が増加しました。各学校の協力もあり、多くの選手に活躍の場所が与えられることは大変よいことだと感じます。男子の選手も3名となり、活気が出てきました。一方で、部活動のある学校での部員数は減少し、団体戦を組める学校が1校となってしまいました。とても残念です。今年度より、大垣商業高校で星和中学校のなぎなた部を受け入れています。そこに成年も入り、異なる世代が一緒にお稽古できる場所は貴重だと感じます。しかし、中学校の部活動地域移行が進む中で、競技者の確保をどうしていくのか、連盟との協力が更に不可欠となります。今年度は3年生がおらず、1、2年の若い選手が全国へ出ていきました。1年生より全国を経験している選手が今後、どのように成長していくのか、とても楽しみです。

今年度の大会結果は以下の通りです。

1. 令和6年度（第72回）高等学校総合体育大会なぎなた競技大会

令和6年5月11日（土）於：大垣商業高等学校

種目	優勝	2位	3位
団体	大垣商	/	
個人(女子)	伊藤 真優 (大垣商)	大石 京佳 (大垣北)	中野 愛菜 (大垣商)
個人(男子)	北岡 愛貴 (大垣商)	伊藤弥路久 (岐阜東)	加藤彪太郎 (大垣商)
演技	小野 葵 (大垣北)	伊藤 真優 (大垣商)	柴田 華子 (大垣商)
	大石 京佳 (大垣北)	菊平 七生 (大垣商)	中野 愛菜 (大垣商)

2. 令和6年度（第33回）岐阜県高等学校新人なぎなた大会

兼第20回全国高等学校なぎなた選抜大会 岐阜県予選大会

令和6年12月7日（土）於：大垣商業高等学校

種目	優勝	2位	3位
団体	大垣商	/	
個人(女子)	大石 京佳 (大垣北)	伊藤 真優 (大垣商)	菊平 七生 (大垣商)
個人 (男子)	伊藤弥路久 (岐阜東)	加藤彪太郎 (大垣商)	北岡 愛貴 (大垣商)
演技	小野 葵 (大垣北)	伊藤 真優 (大垣商)	竹中 歩未 (大垣商)
	大石 京佳 (大垣北)	中野 愛菜 (大垣商)	柴田 華子 (大垣商)

3. 令和6年度 第71回 東海高等学校総合体育大会なぎなた競技

令和6年6月23日(日) 於：大垣商業高等学校 アリーナ

種 目	優 勝	2 位	3 位
団 体	高田 (三重)	稲生 (三重)	大垣商業・東海学園 (岐阜・愛知)
個 人 (女子)	和泉 陽葵 (三重・高 田)	渥美 友貴 (静岡・浜松学芸)	藤田 結莉 (三重・高 田) 田中 一葉 (三重・高 田)
個 人 (男子)	太田 涼矢 (愛知・佐 屋)	伊藤弥路久 (岐阜・岐阜東)	櫛濱 壱路 (愛知・東海学園) 船木 玲 (三重・鈴鹿工専)
演 技	横山 幸帆 (三重・稲 生)	長谷川 希 (愛知・東海学園)	小林諭都緑 (愛知・東海学園) 浅井萌々香 (愛知・東海学園)
	末松まなみ (三重・稲 生)	白井 奈緒 (愛知・東海学園)	中島 日菜 (愛知・清林館) 皆倉こころ (愛知・清林館)

4. 令和6年度全国高等学校総合体育大会なぎなた競技大会

令和6年7月26日(金)から29日(月) 於：レゾナック武道スポーツセンター

- ◎ 団体試合 大垣商業高等学校 予選リーグ敗退
- ◎ 演技競技 伊藤 真優 ・ 菊平 七生 (大垣商) 予選リーグ敗退
小野 葵・大石 京佳 (大垣北) 予選リーグ敗退
- ◎ 個人競技 伊藤 真優 (大垣商) 予選リーグ敗退
大石 京佳 (大垣北) 予選リーグ敗退

5. 令和6年度 第20回 全国高等学校なぎなた選抜大会

令和7年3月22日(土)～3月23日(日) 於：伊丹スポーツセンター

- ◎ 団体試合出場校 大垣商業高校
- ◎ 女子個人の部出場者 伊藤 真優 (大垣商)・大石 京佳 (大垣北)・菊平 七生 (大垣商)
男子個人の部出場者 伊藤 弥路久(岐阜東)・加藤 彪太郎(大垣商)



ライフル射撃部

専門委員長 加藤寛隆

本年度もすべての大会を無事終えることができました。関係者の皆様のご協力に感謝申し上げます。
今年も東海大会・全国大会・国スポをはじめ、数々の大会で岐阜県の選手の活躍が目立ちました。来年度もさらなる活躍に期待したいです。

1. 県総体兼全国高等学校ライフル射撃競技選手権大会予選会・全日本高校生スポーツ射撃競技選手権大会予選会

AR・AP の部 令和6年5月25日 関有知高校射撃場
BR・BP の部 令和6年5月26日 済美高校射撃場

【男子】

種目	第1位			第2位			第3位		
	氏名	所属	記録	氏名	所属	記録	氏名	所属	記録
AR60MJ	横山 巧	済美	613.2	高岡 優介	済美	613.1	永野 祥嵩	大垣養老	609.6
BR60MJ	高岡 優介	済美	628.7	富松 利信	済美	627.0	横山 巧	済美	626.2
AP60MJ	長屋 佳芽	済美	548						
BP60MJ	長屋 佳芽	済美	549	今西 諒介	済美	536	木下 漣	郡上北	510
AR 団体	済美 A		1835.4	郡上北A		1761.4			
BR 団体	済美 A		1871.7	済美 B		1858.9	関有知A		1810.2
BP 団体	済美		1085	大垣日大A		946	鶯谷 A		946

【女子】

種目	第1位			第2位			第3位		
	氏名	所属	記録	氏名	所属	記録	氏名	所属	記録
AR60WJ	石田 紬葵	済美	624.1	水野 寧々	済美	617.5	掛野 愛未	関有知	613.8
BR60WJ	掛野 愛未	関有知	632.2	石田 紬葵	済美	630.1	水野 寧々	済美	629.3
BP60WJ	柚木 泉	済美	554	進藤ひなた	済美	505	平野 亜瑚	大垣日大	465
AR 団体	済美 A		1851.7						
BR 団体	済美 A		1887.7	済美 B		1827.3	鶯谷 A		1815.9
BP 団体	済美		1059	大垣日大A		854	鶯谷 A		838

2. 令和6年度第22回春季東海地区高等学校ライフル射撃競技大会

AR・AP・BR・BPの部 令和6年6月9日 三重県営ライフル射撃場

【男子】

種目	第1位			第2位			第3位		
	氏名	所属	記録	氏名	所属	記録	氏名	所属	記録
AR60MJ	横山 巧	済美	614.8	松本 晃佑	久居	610.4	篠田 瑛斗	済美	610.0
BR60MJ	横山 巧	済美	628.1	松本 晃佑	久居	627.8	富松 利信	済美	625.6
AP60MJ	長屋 佳芽	済美	549						
BP60MJ	長屋 佳芽	済美	557	大山 結暉	豊田南	550	今西 諒介	済美	542

【女子】

種目	第1位			第2位			第3位		
	氏名	所属	記録	氏名	所属	記録	氏名	所属	記録
AR60WJ	石田 紬葵	済美	623.3	水野 寧々	済美	615.7	小畑 知潤	済美	611.0
BR60WJ	石田 紬葵	済美	635.6	掛野 愛未	関有知	632.1	水野 寧々	済美	623.6
BP60WJ	柚木 泉	済美	554	上井日菜香	豊田南	532	平井 亜瑚	大垣日大	506
AR 団体	済美		1850.0						

3. 令和6年度第62回全国高等学校ライフル射撃競技選手権大会

令和6年7月28日～31日 広島県つつがライフル射撃場

【男子】

ARの部団体 済美(篠田・高岡・横山) 1位 1212.2

BRの部団体 済美(杉山・富松・糸井川) 2位 1239.0

種目	氏名	所属	順位	本選	ファイナル
AR40MJ	高岡 優介	済美	2位	408.2	242.5
	塚原 悠斗	関有知	7位	404.6	136.3
	篠田 瑛斗	済美	15位	402.8	
	横山 巧	済美	19位	401.2	
	藤澤 秀斗	富田	55位	388.6	
BR40MJ	富松 利信	済美	2位	418.0	250.5 (大会新)
	永野 祥嵩	大垣養老	10位	411.8	
	糸井川 司	済美	15位	410.9	
	杉山 雄紀	済美	18位	410.1	
	説田 偉月	済美	30位	407.9	

【女子】

AR の部団体 済 美 (水野・小畑・石田) 1 位 1221.4 (高校新・大会新)
 BR の部団体 鷺 谷 (宮田・神田・播磨) 25 位 1124.6

種目	氏名	所属	順位	本選	ファイナル
AR40WJ	石田 紬葵	済 美	1 位	410.7	248.1
	掛野 愛未	関 有 知	7 位	408.5	140.5
	水野 寧々	済 美	10 位	405.9	
	小畑 知潤	済 美	17 位	404.8	
	藤田 琉愛	関 有 知	70 位	384.1	
BR40WJ	武藤 歩莉	済 美	18 位	414.2	
	播磨 佳南	鷺 谷	60 位	407.6	
	石神なつき	郡 上 北	79 位	405.3	
	浦山 佳歩	済 美	129 位	390.0	
	小室 結万	済 美	133 位	386.8	

4. 2024 年度第 2 回全日本高校生スポーツ射撃競技選手権大会

令和 6 年 7 月 28 日～31 日 広島県つつがライフル射撃場

【男子】

種目	氏名	所属	順位	本選	ファイナル
AP40MJ	長屋 佳芽	済 美	3 位	365	204.4
BP40MJ	木下 漣	郡 上 北	8 位	362	101.2
	長屋 佳芽	済 美	11 位	356	
	今西 諒介	済 美	22 位	352	

【女子】

種目	氏名	所属	順位	本選	ファイナル
BP40WJ	柚木 泉	済 美	2 位	368	231.7 (大会新)
	平野 亜瑚	大垣日大	52 位	332	
	進藤ひなた	済 美	69 位	313	

5. 岐阜県高校新人大会

AR・AP の部 令和 6 年 10 月 26 日 関有知高校射撃場
 BR・BP の部 令和 6 年 10 月 27 日 済美高校射撃場

【男子】

種目	第 1 位			第 2 位			第 3 位		
	氏名	所属	記録	氏名	所属	記録	氏名	所属	記録
AR60MJ	杉山 雄紀	済 美	600.3	篠田 瑛斗	済 美	596.5	/	/	/
BR60MJ	富松 利信	済 美	623.4	杉山 雄紀	済 美	622.7	篠田 瑛斗	済 美	620.9
AP60MJ	長屋 佳芽	済 美	554	鷺見 実裕	郡上北	438	/	/	/
BP60MJ	長屋 佳芽	済 美	556	木下 漣	郡上北	529	山下 元喜	済 美	508
BR 団体	済 美 A		1862.0	済 美 B		1806.8	関有知A		1770.0
BP 団体	済 美		1064	大垣日大A		941	郡 上 北		932

【女子】

種目	第1位			第2位			第3位		
	氏名	所属	記録	氏名	所属	記録	氏名	所属	記録
AR60WJ	石田 紬葵	済美	623.4	武藤 歩莉	済美	604.2	狩野由依奈	郡上北	591.6
BR60WJ	石田 紬葵	済美	629.9	藤田 千愛	関有知	615.7	武藤 歩莉	済美	615.3
BP60WJ	橋本 優	鷺谷	481	森 千紘	鷺谷	340			
BR 団体	済美 A		1842.1	関有知A		1807.3	鷺谷 A		1718.6
BP 団体	鷺谷		821						

6. 令和6年度第23回秋季東海地区高等学校ライフル射撃競技大会

令和6年度11月9日～10日 三重県営ライフル射撃場

【男子】

種目	第1位			第2位			第3位		
	氏名	所属	記録	氏名	所属	記録	氏名	所属	記録
AR60MJ	篠田 瑛斗	済美	606.1	杉山 雄紀	済美	602.9	小川 朔空	久居	568.1
BR60MJ	富松 利信	済美	626.2	篠田 瑛斗	済美	625.8	杉山 雄紀	済美	621.9
AP60MJ	長屋 佳芽	済美	555	鷲見 実裕	郡上北	409			
BP60MJ	長屋 佳芽	済美	552	大山 結暉	豊田南	547	木下 漣	郡上北	543
BR 団体	済美		1873.9	関有知		1813.4	豊田南		1785.6

【女子】

種目	第1位			第2位			第3位		
	氏名	所属	記録	氏名	所属	記録	氏名	所属	記録
AR60WJ	石田 紬葵	済美	626.2	武藤 歩莉	済美	606.9	狩野由依奈	郡上北	596.4
BR60WJ	石田 紬葵	済美	632.9	武藤 歩莉	済美	617.3	成瀬友歌子	豊田南	612.8
BP60WJ	橋本 優	鷺谷	506	古田 智世	岩津	459	森 千紘	鷺谷	454
BR 団体	済美		1823.8	豊田南		1809.0	関有知		1799.8

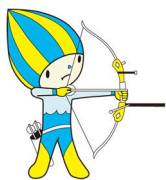

アーチェリー部

専門委員長 本間隼人

令和6年度のアーチェリー専門部の諸行事を無事終了することができました。関係各位にお礼申し上げます。

今年度を振り返ってみますと、本県生徒の活躍は素晴らしく、インターハイでは聖 maria 女学院高校が初優勝をすることができました。他にも大垣西高校が全国選抜大会において個人4位の好成績をおさめました。今後も専門部として次年度も選手にとってよりよい環境を整え、選手のさらなる飛躍を期待したいと思います。

1. 岐阜県高等学校総合体育大会

令和6年5月12日(日) 大垣市アーチェリー場

【男子個人】

順位	選手名	学校名	学年	70m①	70m②	合計
1	河合 朔哉	高山西	3	257	251	508
2	南谷青之介	大垣西	3	238	260	498
3	岡田 朔	大垣西	3	234	255	489

【女子個人】

順位	選手名	学校名	学年	70m①	70m②	合計
1	岩田 実乃	大垣西	3	305	286	591
2	奥村 萌加	聖 maria	2	299	287	586
3	佐藤 百姫	聖 maria	2	292	272	564

【男子団体】

順位	学校名	団体得点	選手名	得点
1	大垣西	1465	南谷青之介	498
			岡田 朔	489
			若原 崇皓	478
2	高山西	1398	河合 朔哉	508
			舛井 蓮	454
			浅尾 拓泉	436

【女子団体】

順位	学校名	団体得点	選手名	得点
1	聖マリア	1705	奥村 萌加	586
			佐藤 百姫	564
			赤塚 紘子	555
2	大垣西	1552	岩田 実乃	591
			中川 麻衣	489
			佐藤 美憂	472
3	高山西	1081	川上 紗夜	409
			田上 千紘	343
			吉嶋 葵	329

2. 岐阜県高等学校新人大会

令和6年10月12日(土) 大垣市アーチェリー場

【男子個人】

順位	選手名	学校名	学年	合計
1	長瀬 楓	高山西	2	519
2	河合 奎呉	大垣西	2	446
3	浅尾 拓泉	高山西	2	418

【女子個人】

順位	選手名	学校名	学年	合計
1	奥村 萌加	聖マリア	2	610
2	佐藤 百姫	聖マリア	2	594
3	竹永 美緒	大垣西	2	572

【男子団体】

順位	学校名	団体得点	選手名	得点
1	高山西	1251	長瀬 楓	519
			浅尾 拓泉	418
			船渡 春希	314

【女子団体】

順位	学校名	団体得点	選手名	得点
1	聖マリア	1748	奥村 萌加	610
			佐藤 百姫	594
			橋本 青依	544
2	大垣西	1567	竹永 美緒	572
			宮代 百香	464
			樋口佐和子	359
3	高山西	1181	三橋 真歩	480
			吉嶋 葵	385
			岩畑 綾花	316



カヌー部

専門委員長 加藤章二

令和6年度のカヌー専門部の諸行事も無事終了することができました。これも関係各位、役員の皆様のご理解とご協力によるものと、深く感謝申し上げます。今年度は、八百津町蘇水公園の護岸工事が終了したことにより、県新人大会を実施することができました。また、八百津高等学校3年生の野田君を中心に東海総体や全国総体において大きな結果を残してくれました。今後も練習内容等の改善を計り、岐阜県高体連事務局等関係機関のご協力を賜りながら、日々精進していきたいと考えております。

【大会結果】

(1) 第2回岐阜県高等学校総合体育大会カヌー競技 令和6年5月5日

会場/八百津町蘇水峡カヌー競技場

成績：男子カヤックシングル

優勝 野田 陸斗 (八百津)

第2位 佐合 翼 (八百津)

第3位 小出 悠煌 (中津商)

女子カヤックシングル

優勝 岩井 琴美 (八百津)

第2位 野田 菜央 (八百津)

(2) 第1回岐阜県高等学校カヌー新人選手権大会 令和6年9月22日

会場/八百津町蘇水峡カヌー競技場

成績：男子カヤックシングル

優勝 佐合 翼 (八百津)

第2位 小出 悠煌 (中津商)

第3位 パレデス アレン (八百津)

女子カヤックシングル

優勝 野田 菜央 (八百津)

(3) 第71回東海高等学校総合体育大会カヌー競技 令和6年6月15・16日

会場/三好池カヌー競技場

成績：男子カヤックシングル

優勝 野田 陸斗 (八百津)

男子カヤックペア

第2位 野田 陸斗・佐合 翼 (八百津)

(4) 令和6年度全国高等学校総合体育大会カヌー競技 令和6年8月5日～8日

会場/大分県真玉 B&G 海洋センターカヌー場

500m 競技

成績：男子カヤックシングル	野田 陸斗 (八百津)	決勝第4位入賞
男子カヤックペア	野田 陸斗・佐合 翼 (八百津)	準決勝第2組3着敗退
女子カヤックシングル	岩井 琴美 (八百津)	準決勝3組9着敗退
女子カヤックペア	岩井 琴美・野田 菜央 (八百津)	準決勝3組8着敗退

200m 競技

成績：男子カヤックシングル	野田 陸斗 (八百津)	決勝第5位入賞
男子カヤックペア	野田 陸斗・佐合 翼 (八百津)	準決勝第4組5着敗退
女子カヤックシングル	岩井 琴美 (八百津)	準決勝1組9着敗退
女子カヤックペア	岩井 琴美・野田 菜央 (八百津)	準決勝3組7着敗退



ゴルフ部

専門委員長 望月正人

令和6年度の高体連ゴルフ競技は11月29日に岐阜セントフィールドカントリークラブで行われた全国高等学校ゴルフ選手権春季大会中部地区予選兼中部高等学校ゴルフ選手権冬季大会岐阜地区予選および岐阜県高等学校ゴルフ選手権新人大会を最後に全日程終了致しました。ここまで無事運営できたのも岐阜県高体連・岐阜県ゴルフ連盟をはじめ関係各位のご支援、ご協力のお蔭と深く感謝申し上げます。

今年度は夏の全国大会へ、岐阜聖徳学園高等学校が男女ともに団体出場し、また個人戦においては岐阜聖徳学園高等学校から男子2名女子1名、帝京大学可児高等学校から男子1名女子1名、済美高等学校から女子1名、麗澤瑞浪高等学校から女子1名が出場という結果になりました。また3月に行われる春の全国大会には男子3名女子3名が出場を決めています。全国レベルの人材育成を目指す成果が発揮されつつあります。

(1) 令和6年度 第72回岐阜県高等学校総合体育大会ゴルフ競技団体戦

兼 中部高等学校ゴルフ対抗戦岐阜県予選 (R5.5.6 麗澤瑞浪GC 屏風山コース)

【男子団体】

1位 岐阜聖徳学園 208 以上1チームが中部大会に出場

【女子団体】

1位 岐阜聖徳学園 236

2位 麗澤瑞浪 249 以上2チームが中部大会に出場

(2) 文部科学大臣旗争奪 第45回全国高等学校ゴルフ選手権中部地区予選

兼 第47回中部高等学校ゴルフ対抗戦 (R6.6.6~8 飛騨高山CC)

【男子団体】

4位 岐阜聖徳学園 467

【女子団体】

4位 岐阜聖徳学園 469 岐阜聖徳学園が男女ともに全国大会に出場

9位 麗澤瑞浪 491

(3) 文部科学大臣杯争奪 第68回全国高等学校ゴルフ選手権(個人の部)岐阜県予選

兼 岐阜県高等学校総合体育大会ゴルフ競技個人戦 (R6.7.19 岐阜関CC)

【男子個人】

1位 長屋 琉斗(岐阜城北3) 70

2位 岩井 聡季(帝京可児3) 71

3位 小野 航輝(岐阜聖徳2) 73

4位 中川 陽向(岐阜聖徳1) 74

5位 山内利来都(中京3) 75

以上5名とシード2名が中部大会出場

【女子個人】

1位 松浦 由奈 (麗澤瑞浪2) 72	1位 西村 雛 (大垣北1) 72
2位 神谷 ひな (麗澤瑞浪2) 73	4位 エズデンシちなさ (岐阜聖徳1) 74

以上4名とシード2名が中部大会出場

(4) 文部科学大臣杯争奪 第68回全国高等学校ゴルフ選手権 (個人の部) 中部地区予選
(R6.7.25~26 東名古屋CC)

【男子個人】

5位 岩井 聡季 (帝京可児3) 141	7位 上田 涼真 (岐阜聖徳1) 146
21位 伊藤 奨真 (岐阜聖徳3) 153	

以上3名が全国大会出場

【女子個人】

4位 岡野マイヤ (岐阜聖徳2) 145	6位 日比野邑香 (帝京可児3) 146
12位 松浦 由奈 (麗澤瑞浪2) 151	

以上3名とシード1名が全国大会出場

(5) 文部科学大臣旗争奪 第45回 全国高等学校ゴルフ選手権大会 団体の部
(R6.8.5~6 サンヒルズCC)

【男子団体】

13位 岐阜聖徳学園 217

【女子団体】

31位 岐阜聖徳学園 219

(6) 文部科学大臣杯争奪 第68回 全国高等学校ゴルフ選手権大会 個人の部
(R6.8.9 サンヒルズCC)

【男子個人】

72位 伊藤 奨真 (岐阜聖徳3) 147	82位 岩井 聡季 (帝京可児3) 148
82位 上田 涼真 (岐阜聖徳1) 148	

【女子個人】

24位 岡野マイヤ (岐阜聖徳2) 140	68位 松浦 由奈 (麗澤瑞浪2) 145
棄権 清水 遼奈 (済美3)	棄権 日比野邑香 (帝京可児3)

(7) 第47回中部高等学校ゴルフ選手権冬季大会 岐阜地区予選 兼

岐阜県高等学校ゴルフ選手権新人大会 (R6.11.29 セントフィールドCC)

【男子個人】

1位	上田 涼真 (岐阜聖徳1)	72	2位	小野 航輝 (岐阜聖徳2)	72
3位	中川 陽向 (岐阜聖徳1)	76	4位	野村 壮志 (岐阜聖徳1)	81
5位	伊東 太心 (麗澤瑞浪2)	83	6位	原田 奨也 (麗澤瑞浪2)	87
7位	井上 大樹 (岐阜聖徳2)	90			以上7名が中部大会出場

【女子個人】

1位	布目 紅羽 (岐阜聖徳1)	75	2位	神谷 ひな (麗澤瑞浪2)	75
3位	松浦 由奈 (麗澤瑞浪2)	76	4位	西村 雛 (大垣北1)	77
5位	岡寄マイヤ (岐阜聖徳2)	79	6位	エズデンシちなさ (岐阜聖徳1)	84
7位	田中よつば (不破2)	90			以上7名が中部大会出場

以上7名が中部大会出場

(8) 文部科学大臣盾争奪第45回全国高等学校ゴルフ選手権春季大会 中部地区予選

兼 第47回中部高等学校ゴルフ選手権冬季大会 (R6.2.7~8 ウッドフレンズ森林公園G)

【男子個人】

2位	上田 涼真 (岐阜聖徳1)	71	10位	小野 航輝 (岐阜聖徳2)	76
16位	中川 陽向 (岐阜聖徳1)	78			以上3名が全国大会出場

以上3名が全国大会出場

【女子個人】

4位	神谷 ひな (麗澤瑞浪2)	74	5位	岡寄マイヤ (岐阜聖徳2)	74
12位	田中よつば (不破2)	77			以上3名が全国大会出場

以上3名が全国大会出場



少林寺拳法部

専門委員長 中島 健一郎

今年度も参加校のご協力により、県高校総体、県新人大会ともに無事に執り行うことができました。登録者人数については減少傾向が続いておりますが、競技の魅力発信と拳士の競技力向上を図っていきたいと思います。今後とも専門部への変わらぬご支援、ご協力をよろしくお願い致します。

- (1) 令和6年度岐阜県高等学校体育大会少林寺拳法競技 兼
令和6年度全国高等学校総合体育大会少林寺拳法競技大会岐阜県予選
期 日：令和6年5月26日(日)
会 場：可児青少年育成センター 錬成館(可児市)

<男子>

種目	順位	学校名	氏名	学年	氏名	学年	得点
単独演武の部	1位	鷺谷	長嶺 樹龍	3年			257
単独演武の部	2位	帝京大可児	羽賀 士道	3年			256
単独演武の部	3位	大垣東	本田 凧人	2年			252.5

<女子>

種目	順位	学校名	氏名	学年	氏名	学年	得点
組演武の部	1位	可児	白井 春妃	1年	小池 莉乃	1年	455.5
単独演武の部	1位	大垣東	田中 美汎	1年			247.5

- (2) 令和6年度岐阜県高等学校少林寺拳法新人大会 兼
第28回全国高等学校少林寺拳法選抜大会岐阜県予選
期 日：令和6年11月24日(日)
会 場：岐阜県立海津明誠高等学校 武道場(海津市)

<男子>

種目	順位	学校名	氏名	学年	氏名	学年	得点
規定単独演武の部	1位	海津明誠	志津利琉希	1年			222
自由単独演武の部	1位	大垣東	本田 凧人	2年			251
自由単独演武の部	2位	多治見工	中島 琉聖	1年			247
規定組演武の部	1位	海津明誠	篠田龍之介	1年	和田 浩晃	1年	244

<女子>

種目	順位	学校名	氏名	学年	氏名	学年	得点
規定単独演武の部	1位	海津明誠	山本 幸季	1年			229
自由単独演武の部	1位	大垣東	田中 美汎	1年			242

(3) 令和6年度全国高等学校総合体育大会少林寺拳法競技大会 (第51回全国高等学校少林寺拳法大会)

期日：令和6年7月26日(金)～7月28日(日)

会場：SAGAサンライズパーク (佐賀県佐賀市)

<男子>

種目	順位	学校名	氏名	学年	氏名	学年	得点
単独演武の部	予選敗退	鷺谷	長嶺 樹龍	3年			250
単独演武の部	予選敗退	帝京大可児	羽賀 士道	3年			251.5

<女子>

種目	順位	学校名	氏名	学年	氏名	学年	得点
組演武の部	予選敗退	可児	白井 春妃	1年	小池 莉乃	1年	485
単独演武の部	予選敗退	大垣東	田中 美汎	1年			244

支 部 報 告



岐阜支部

理事長 増田 純一

昨年度に引き続き今年度も業務軽減を考慮して理事会・代表者会議を書面表決とさせていただきました。皆様にご迷惑をおかけしておりましたが、無事1年を終えることができました。これもひとえに、各専門委員長の先生方や各校で指導されている先生方のご理解とご協力の賜物と深く感謝申し上げます。来年度も世の中の変化に対応しながら、少しでも大会運営がスムーズにできるよう関係の先生方と協力・連携していきたいと考えています。今後ともよろしくご厚意申し上げます。

令和6年度 岐阜地区高等学校体育連盟役員及び代表者

会 長	野田 正明	岐阜各務野高校 校長
副 会 長	柴田 祐一	羽島高校 教頭
理 事 長	増田 純一	羽島北高校
理 事		

◇会長推薦

瀧上 隼一	各務原西(前担当校)	小園井 七勢 富田 (私学)
三好 宗治	岐阜清流特支(特支)	相澤 翔 華陽F(定通部)
各務 宗孝	市岐阜商(R7~8事務局担当校)	

◇専門委員長

- | | | | |
|-------------|-------------|------------|-------------|
| 1. 陸上競技 | 小嶋 謙一(市岐阜商) | 13. サッカー | 小酒井啓人(各務原) |
| 2. 水泳 | 宇野 嘉朗(長良) | 14. ソフトボール | 赤池 祐衣(岐阜農林) |
| 3. 剣道 | 川畑 竜也(済美) | 15. レスリング | 浅井健太郎(岐阜工) |
| 4. 柔道 | 助川 かおり(岐山) | 16. ラグビー | 徳重 正(各務原) |
| 5. 体操 | 福田 道大(岐山) | 17. フェンシング | 村瀬さゆり(岐阜総合) |
| 6. 卓球 | 片桐 尚彦(岐南工) | 18. 相撲 | 木村 雄(市岐阜商) |
| 7. バスケットボール | 川合 雄也(岐阜工) | 19. 弓道 | 若山 敦裕(岐南工) |
| 8. バレーボール | 西岡健一郎(加納) | 20. ホッケー | 大野 壮太(岐阜総合) |
| 9. ソフトテニス | 鈴木 昇(岐阜各務野) | 21. 自転車 | 萩野 良信(岐南工) |
| 10. テニス | 田中 諭志(岐阜) | 22. ボクシング | 眞瀬 明彦(岐阜工) |
| 11. ハンドボール | 奥村 亮祐(加納) | 23. 軟式野球 | 及川 太郎(岐阜) |
| 12. バドミントン | 横山 彰(各務原西) | 24. 駅伝 | 小嶋 謙一(市岐阜商) |

監 事	酒井 健之(前々担当校)	瀧上 隼一(前担当校)
庶務・会計理事	中田 真由美(羽島北)	
代 表 者	加盟各高等学校1名	

令和6年度 事業報告

1 競技会

- (1) 第63回岐阜地区高等学校総合体育大会
- (2) 期日：各大会期日会場一覧参照
- (3) 地区予選
 県総体兼全国・東海予選：4～7月
 県新人大会予選：9～1月

2 講習会 実施せず

3 会議

	期 日	場 所	内 容
常務理事会 ・理事会		書面表決	令和5年度 事業報告 決算報告 監査報告 令和6年度 役員選出 事業計画案 予算案
代表者会議		書面表決	令和5年度 事業報告 決算報告 監査報告 令和6年度 役員選出 事業計画案 予算案

上記の議案は書面決裁により受理された。

令和6年度 岐阜地区総体・県大会予選期日会場一覧

NO	種目	地区総体		県総体・全国、東海予選		新人大会予選	
		期日	会場	期日	会場	期日	会場
1	陸上	7/20	岐阜メモリアルセンター 長良川競技場				
2	水泳	11/4	長良川スイミングプラザ				
3	剣道	11/2	南部スポーツセンター				
4	柔道	7/6	メモリアルセンター柔道場	5/4	メモリアルセンター柔道場	12/7	メモリアルセンター柔道場
5	体操						
6	卓球	8/31・9/1	もえぎの里多目的体育館	4/27・28 5/11・12	もえぎの里多目的体育館	10/19	もえぎの里多目的体育館
7	バスケットボール			4/28・29 5/3・4	各高校会場	12/21・28 1/11・12	各高校会場
8	バレーボール	9/7・8	男子：岐南工・長良 女子：岐阜城北・岐阜第一 男女：岐阜聖徳	5/4・5	男子：岐阜北・岐山 女子：各務原西・岐阜・ 岐阜各務野	1/11・12	男子：岐山・岐阜農林 女子：各務原・加納・ 岐阜各務野
9	ソフトテニス	8/24	岐阜ファミリーパーク	4/20・21 5/4・5	生津スポーツ広場 岐阜ファミリーパーク 各務原スポーツ広場	9/7・8・21	岐阜ファミリーパーク 生津スポーツ広場
10	テニス	6/30	早田テニスコート 岐阜高校	4/20・21・27	岐阜ファミリーパーク 早田テニスコート 木ノ下テニスコート	8/24・31 9/1	岐阜ファミリーパーク 早田テニスコート 野一色テニスコート
11	ハンドボール	10/19・20	市岐阜商・羽島北	5/4・5	加納・岐山	11/6	加納・岐山
12	バドミントン	7/20	男子：岐阜聖徳 女子：市岐阜商	団体 4/21 個人 4/27	団体：岐阜各務野 個人：プリニーの総合 体育館	団体 10/19 個人 10/14	団体：岐阜北 個人：プリニーの総合 体育館
13	サッカー	7/7・14・21	各高校会場・北西部G 島西G・GFC等	4/21・27・29 5/3・4	各高校会場・北西部G 島西G・GFC等	12/7・14・21 1/11・12	各高校会場・北西部G 島西G・GFC等
14	ソフトボール	11/9	本巣松陽			9/28・29	本巣松陽・岐阜農林
15	レスリング						
16	ラグビー						
17	フェンシング	10/12	不二羽島講堂				
18	相撲	10/14	岐阜市民総合体育館				
19	弓道	7/15	長良川弓道場	5/11	長良川弓道場	1/25	長良川弓道場
20	ホッケー	11/24	川崎重工ホッケースタジアム				
21	ボクシング	10/19	岐阜工				
22	軟式野球	8/13・14・15	FUKUJUスポーツパーク				
23	駅伝	12/8	長良川左岸 緊急河川敷道路				



西濃支部

理事長 小藪博史

令和6年度北九州エリアで開催された全国高校総体(北九州総体)及び岐阜県で行われた東海総体において、西濃地区の多くの高等学校の選手・団体が上位入賞を果たしました。これもひとえに各高等学校部顧問の先生方のご努力と大垣市・大垣市体育連盟をはじめとする関係団体の皆様方からの多岐にわたるご支援の賜物であると深く感謝申し上げます。今後もさらなる競技力向上と豊かな人間性を育てていくためには関係団体の皆様方とより連携し、協力していかなければならないと考えております。2028年にロサンゼルスで開催されるオリンピックに向けて、大きな期待がかかる中、西濃地区から一人でも多くのオリンピック選手が育ち、日本代表として活躍することを望んでいます。

令和6年度 西濃地区高等学校体育連盟役員

会 長	増田 康宏 (大垣商業高校学校長)				
副 会 長	種田 昭彦 (揖斐高校学校長)	鈴木 彰 (池田高校学校長)			
	小野 悟 (大垣北高校学校長)	川瀬 英樹 (大垣南高校学校長)			
	大橋 雅之 (大垣東高校学校長)	林 辰郎 (大垣西高校学校長)			
	西脇 勝己 (大垣養老高校学校長)	桐山 明宏 (大垣工業高校学校長)			
	宮田 慶美 (大垣桜高校学校長)	早野 宏樹 (不破高校学校長)			
	中村 豊 (海津明誠高校学校長)	樽井 良和 (西濃高等特別支援学校長)			
	山田 理嗣 (大垣商業高校副校長)	藤原 竹志 (大垣工業高校副校長)			
顧 問	石田 仁	堤 俊彦	林 新太郎	細江 敦	
参 与	河合 保孝	森 正弘	伊藤 隆志	渡部 浩志	
	桑原 宏	横尾 宣幸	林 昭義		
理 事 長	小藪 博史 (大垣商)				
副 理 事 長	小澤 友教 (大垣商)				
常 務 理 事	平澤 直弥 (大垣北)	宮崎 豊 (大垣工)	安田 環 (大垣桜)		
	近藤田都哉 (不 破)	桑原 誠治 (大垣養老)	白木 良尚 (大垣日大)		
	乙部 浩康 (大垣工定)	小藪 博史 (事務局)			
学 校 代 表	土居松太郎 (揖 斐)	金森 匡哉 (池 田)	平澤 直弥 (大垣北)		
	玉田 将太 (大垣南)	大石 貴士 (大垣東)	本間 隼人 (大垣西)		
	桑原 誠治 (大垣養老)	小藪 博史 (大垣商)	福井 崇 (大垣商定)		
	宮崎 豊 (大垣工)	乙部 浩康 (大垣工定)	安田 環 (大垣桜)		
	近藤田都哉 (不 破)	水谷 浩也 (海津明誠)	武藤 誉 (西濃高特)		
	白木 良尚 (大垣日大)	谷村 直樹 (清 凌)			
会長推薦理事	川瀬浩一郎 (西濃地区体育協会)	小澤 友教 (大垣商)			

専門委員長	1. 陸上	大石 貴士 (大垣東)	15. 柔道	日比野真実 (大垣日大)
	2. 水泳	山口 勝太 (大垣商)	16. 剣道	桃瀬 優 (大垣北)
	3. 体操	佐野亜里紗 (大垣商)	17. 相撲	白井 新次 (大垣日大)
	4. ヲトリフティング	伊藤 杏優 (海津明誠)	18. レスリング	木村 章太 (大垣工)
	5. 卓球	児玉 英哉 (大垣工)	19. フェンシング	西脇 一徳 (大垣南)
	6. ソフトテニス	日比 紀隆 (大垣東)	20. 弓道	松浦 桃香 (大垣北)
	7. テニス	岩田 知佳 (大垣南)	21. 軟式野球	該当なし
	8. ソフトボール	郷 昌明 (大垣商)	22. ヨット	水谷 浩也 (海津明誠)
	9. バドミントン	片山 剛旨 (大垣北)	23. 空手道	日比 伸也 (池田)
	10. ハンドボール	古田 紗瑛 (大垣北)	24. なぎなた	大橋 絵美 (大垣商)
	11. バレーボール	伊藤真由美 (大垣養老)	25. アーチェリー	本間 隼人 (大垣西)
	12. サッカー	中島 啓 (大垣北)	26. 駅伝	大石 貴士 (大垣東)
	13. バスケットボール	伊藤 潤 (大垣工)	27. 少林寺拳法	中島健一郎 (海津明誠)
	14. ラグビー	該当なし		
庶務会計	小澤 友教 (大垣商)	佐野亜里紗 (大垣商)		
監事	宮崎 豊 (大垣工)	平澤 直弥 (大垣北)		
県高体連西濃支部代表	小藪 博史 (大垣商)			
西濃体協代表理事	小藪 博史 (大垣商)			
大垣市体連代表理事	小藪 博史 (大垣商)			

令和6年度 事業報告

期 日	行 事・会 議	会 場	備 考
4月22日(月)	第1回常務理事・学校代表 第1回専門委員長会 (総会)	書面にて実施	R5 業報告・決算報告 R6 役員改選 R6 収支予算案・事業計画案 R5 全国・東海・県大会結果報告 各種地区大会日程・会場確認 各種地区大会予選費配分 各種地区大会賞状配布 各種様式確認等
4月中旬～ 5月中旬	県高校総体地区予選	各 会 場	卓球他 9競技
7月上旬～ 12月上旬	第75回西濃地区 高等学校総合体育大会	各 会 場	陸上競技他 12競技
8月下旬～ 1月下旬	県高校新人大会地区予選	各 会 場	ソフトテニス競技他 8競技



中 濃 支 部

理事長 内 田 匡 俊

昨年度より、関高校が事務局となり2年目を務めさせていただきました。不慣れな点が多く先生方には大変ご迷惑をおかけしてしまいましたが、ご協力ありがとうございました。

今年度の地区総体等諸事業を、すべて無事に終了することができました。各専門委員長をはじめ事業に関わられた皆様方に心より感謝申し上げます。熱中症対策として7月を避けて開催日程を変更した競技もありましたが、今年度は猛暑日が9月下旬まで続き十分な手立てとはなりませんでした。今後は、空調が利用できる施設での開催も検討していかなくてはならないと考えます。

例年、限られた予算の中で大会運営をしていただいております。今後の生徒数減による予算の減収も懸念されるなかで課題は山積みではありますが、各専門部をはじめ先生方のご理解とご協力を賜り、生徒たちが活躍することを期待します。

令和6年度中濃地区高等学校体育連盟役員

会 長 武田 理 (関)

副 会 長 岩島 章雄 (八百津)

参 与	高野 圭 (郡上北)	浅見 和人 (郡上)
	加藤 信男 (武 義)	廣江 修 (関有知)
	中原 泰男 (関商工)	森川 賢二 (加 茂)
	金本 淳 (加茂農林)	吉田 益穂 (東 濃)
	中澤 正仁 (東濃実)	川地 晃正 (可 児)
	中西 竜也 (可児工)	船戸 宙治 (美濃加茂)
	加藤 昭二 (帝京大可児)	土本 恭正 (中濃体育協会)
	山田 宣幸 (加茂地区体育協会)	

理 事 長 内田 匡俊 (関)

副 理 事 長 若宮 洋介 (八百津)

理 事	加納 信二 (中濃体育協会)	齊藤 晴代 (加茂地区体育協会)
(庶務・会計)	村井里佳子 (関)	加藤妃美紀 (関)

監 事 永田 匠 (可 児) 村瀬 智泰 (郡 上)

代 表 者	小森 豊文 (郡 上 北)	芳賀 識之 (武 義)
	栗田 真吾 (関 有 知)	溝際 雄太 (関 商 工)
	古田 文博 (加 茂)	三宅 正徳 (加茂農林)
	藤掛賀津博 (東 濃)	清本 勝政 (東 濃 実)
	大藪 弘佑 (可 児 工)	河野 裕介 (美濃加茂)
	梶原 康之 (帝京大可児)	藤原 厚良 (関商工定)
	田端 勇介 (加 茂 定)	

専 門 部 長

専 門 委 員 長

(1)陸 上 競 技	吉田 益穂 (東 濃)	中島 龍喜 (関)
(2)水 泳	武田 理 (関)	田中龍太郎 (武 義)
(3)体 操		
(4)卓 球	中西 竜也 (可 児 工)	南谷 浩次 (関 商 工)
(5)ホ ッ ケ ー	中西 竜也 (可 児 工)	佐合 亮治 (東 濃 実)
(6)テ ニ ス	森川 賢二 (加 茂)	大塚 周作 (加 茂)
(7)ソフトボール	中澤 正仁 (東 濃 実)	内記 康希 (東 濃 実)
(8)バドミントン	岩島 章雄 (八 百 津)	本多 寿成 (郡 上 北)
(9)ハンドボール	川地 晃正 (可 児)	永田 匠 (可 児)
(10)バレーボール	中原 泰男 (関 商 工)	鷲見 良太 (郡 上)
(11)サ ッ カ ー	加藤 昭二 (帝京大可児)	栗田 真吾 (関 有 知)
(12)バスケットボール	金本 淳 (加茂農林)	鈴木 浩平 (関 商 工)
(13)ラグビーフットボール	中原 泰男 (関 商 工)	大藪 弘佑 (可 児 工)
(14)柔 道	武田 理 (関)	後藤 哲史 (美濃加茂)
(15)剣 道	浅見 和人 (郡 上)	柘植 未来 (加 茂)
(16)相 撲	高野 圭 (郡 上 北)	小森 豊文 (郡 上 北)
(17)レスリング	金本 淳 (加茂農林)	三宅 正徳 (加茂農林)
(18)弓 道	加藤 信男 (武 義)	佐々木恵太 (可 児)
(19)ボ ー ト	森川 賢二 (加 茂)	井戸 純一 (美濃加茂)
(20)ス キ ー		
(21)ソフトテニス	船戸 宙治 (美濃加茂)	荒山 雅治 (美濃加茂)
(22)ライフル射撃	高野 圭 (郡 上 北)	石徹白悠平 (郡 上 北)
(23)ウエイトリフティング	川地 晃正 (可 児)	加藤 泰幸 (可 児)
(24)カ ヌ ー	岩島 章雄 (八 百 津)	加藤 章二 (八 百 津)
(25)アーチェリー	川地 晃正 (可 児)	田中 里香 (可 児)

令和6年度中濃地区高等学校体育連盟事業報告

【 会 議 】

会議	期日	会場	備考
第1回 学校代表者会議	5月	(紙面会議)	役員選出・5年度決算報告・6年度計画予算(案)他
第2回 学校代表者会議	6月上旬	(紙面会議)	地区総体打ち合わせ他
第3回 学校代表者会議	2月上旬	(紙面会議)	功労者表彰・地区高体連表彰他

【 大 会 】

No.	種 目 名	地区総体	県総体兼全国東海予選	県高校新人予選	
1	陸上競技	7 / 20 多治見市星ヶ台競技場			
	駅伝の部	12 / 3 可児市トイファクトリーの丘			
2	卓球	7 / 15 美濃市体育館	4 / 29 美濃市体育館	10 / 19 美濃市体育館	
			5 / 6 アテナ工業アリーナ		
3	ホッケー	7 / 6 可児工業高校			
		7 / 7			
4	テニス	6 / 29 中池公園	4 / 20 美濃市総合運動公園・美濃加茂市前平公園・中池公園	8 / 31 美濃市総合運動公園・美濃加茂市前平公園・中池公園・KYBコート	
			4 / 21 園・KYBコート	9 / 1	
			4 / 27	9 / 7	
5	ソフトボール	7 / 20 東濃実業高校		9 / 28 本巣松陽・岐阜農林	
				9 / 29	
6	バドミントン	7 / 20 やまと総合センター	4 / 20 やまと総合センター	10 / 12 やまと総合センター	
			4 / 27 可児高校	10 / 18 可児高校	
7	バレーボール	9 / 14 アテナ工業アリーナ	5 / 3 郡上・武義・加茂農林・東濃実業	12 / 7 郡上・関商工・加茂農林	
			9 / 15	5 / 4	1 / 11 可児・武義・東濃実業
					1 / 12
8	サッカー	7 / 7 美並まん真ん中グラウンド	4 / 20 八百津蘇水公園	12 / 7 八百津蘇水公園	
		7 / 14 高校グラウンド	4 / 27 美並まん真ん中グラウンド	12 / 14 カヤバスタジアム	
		7 / 21	4 / 29	1 / 11	
		7 / 22	5 / 3	1 / 12	
9	バスケットボール	7 / 6 関・関商工・武義・加茂農林	4 / 27 東濃・加茂農林・加茂・可児	12 / 22 関商工・関有知・加茂・東濃	
		7 / 7	4 / 28	1 / 11	
		7 / 13	5 / 3	1 / 12	
12	ラグビーフットボール	9 / 28 関商工高校			
13	柔道	7 / 15 アテナ工業アリーナ	4 / 21 アテナ工業アリーナ	11 / 9 アテナ工業アリーナ	
14	剣道	7 / 15 加茂高校		10 / 20 加茂高校	
15	弓道	7 / 15 可児市弓道場	5 / 11 可児市弓道場	2 / 1 可児市弓道場	
16	ボート	8 / 24 川辺漕艇場			
		8 / 25			
17	ソフトテニス		4 / 20 岐阜ファミリーパーク	9 / 7 岐阜ファミリーパーク	
			4 / 21	9 / 8	
18	ライフル射撃	7 / 6 郡上北高校			

※水泳・相撲・レスリング・スキー・ウェイトリフティング・カヌー・野球・体操・アーチェリーは実施せず



東濃支部

理事長 福井 恵一

東濃地区高体連では、令和6年度においても昨年度同様、全国大会及び東海大会において、輝かしい成績を収めた選手や団体が多くありました。また各競技の大会運営にあたり、昨今の猛暑による熱中症に対策をとっていた専門部も見受けられました。来年度もプレイヤーズファーストを念頭に置き、選手がベストパフォーマンスを発揮できる環境づくりに加えて、選手の健康安全を第一に考えて運営していきたいです。

令和6年度東濃地区高等学校体育連盟役員

会 長 田中 誠二（土岐紅陵）

副 会 長 水野 泰孝（恵那農）

副 会 長 相川 長徳（中 京）

定通会長 市川 浩通（中 津）

参 与 各高等学校長

顧問理事 木澤 朗（土岐紅陵）

理 事 長 福井 恵一（土岐紅陵）

代 表 者 鈴木 貴博（多治見）

新井 秀行（中津商）

木村 鉄也（瑞浪）

金子 久志（阿木）

木下 文太（土岐商）

小倉布美子（中京）

渡辺 優士（中津）

安田 貴彦（多治見工）

勝川 誠（坂下）

野村 直利（東濃F）

杉江 尚紀（麗澤瑞浪）

今井 章文（恵那農業）

柏木 克宣（多治見北）

佐々木 崇（中津川工）

福井 恵一（土岐紅陵）

佐藤 美穂（多治見西）

石原 泰三（恵那）

遠藤龍一郎（恵那南）

専門部	陸上競技	和戸 達哉 (麗澤瑞浪)	体操 (新体操)	梅津 節子 (中 京)
	バスケットボール	後藤佑太朗 (多治見工)	バレーボール	加藤 大 (多治見北)
	サッカー	木下 文太 (土 岐 商)	ソフトテニス	波多野 工 (中 津 商)
	テニス	青木 一央 (恵 那 農)	卓球	神田 和 (麗澤瑞浪)
	バドミントン	川瀬 雅子 (瑞 浪)	ハンドボール	加藤 元規 (多 治 見)
	ソフトボール	伊藤 陽介 (土 岐 商)	剣道	長屋 貴大 (多治見北)
	柔道	小木曾 篤 (多治見工)	弓道	伊藤 則生 (中 津 商)
	ボクシング	田中 亮明 (中 京)	ウェイトリフティング	小栗 和成 (土 岐 商)
	水泳	曾我 純一 (中 津)	スケート	光岡 繁雄 (恵 那 農)
	軟式野球	加藤 慎也 (恵 那)	定通	伊神 航汰 (中 津)
監 事	今井 章文 (恵 那 農)			
	勝川 誠 (坂 下)			
庶務会計	荻曾 翔 (土岐紅陵)			

令和6年度 事業報告

会議の部

会議の部	内 容
【書面開催】第1回各校代表者会議	各大会について・予算の確認
【Web開催】第2回各校代表者会議	各大会反省・事業決算報告

主要事業の部

主要事業の部	期 日	会 場
地区定通総体	令和6年5月11日(土)	阿木・東濃F・中津
地区総体	令和6年6月29日(土)～	地区全般
地区定通秋季大会	令和6年10月19日(土)	阿木・東濃F・中津
地区高校駅伝	令和7年1月25日(土)	中津川公園陸上競技場
地区種目別大会	令和6年4月～令和7年1月	地区全般



飛騨支部

理事長 清水 潤

事務局を2年務めてまいりました。至らぬ点ばかりでご迷惑をおかけしましたが、先生方のご協力により運営できたことに感謝申し上げます。業務のスリム化を図ることを目標の一つとしておりましたが、未だ試行錯誤の段階です。少子化にともなうチーム数の減少や教員の働き方改革の課題は残されたままであり、地区予選会の見直しなど大会運営について検討する時期ではないかと感じております。

令和6年度飛騨地区高等学校体育連盟役員及び代表者

会 長	中 村 浩 一 (斐 太)		
副 会 長	神 出 建 太 郎 (飛騨高山)	小 田 雅 人 (益田清風)	
顧 問	岩 島 義 則 (高山工)	野 中 賀 雄 (吉 城)	
	各 務 友 浩 (飛騨神岡)	小 林 隆 徳 (高山西)	
理 事 長	清 水 潤 (斐 太)		
学校代表者	塚 中 一 成 (益田清風)	森 本 優 希 (高山工)	
	松 田 果 歩 (斐 太)	柿 下 大 吾 (吉 城)	
	森 田 昇 吾 (飛騨神岡)	三 嶋 誠 一 (飛騨高山通)	
	池 上 正 巳 (高山西)	今 井 一 秀 (飛騨高山定)	
	細 江 昌 子 (飛騨高山)		
専門委員長	陸 上 競 技 富 田 喜 友 (斐 太)	バスケットボール	梅 地 拳 志 郎 (高山工)
	卓 球 大 坪 太 陽 (飛騨高山)	柔 道	松 尾 明 空 (飛騨高山)
	ソフトテニス 楯 幸 司 (飛騨神岡)	剣 道	前 川 矩 英 (高山西)
	バドミントン 杉 山 聡 介 (飛騨高山)	弓 道	日 下 部 真 男 (高山工)
	ハンドボール 松 田 果 歩 (斐 太)	ス キ ー	櫻 田 一 平 (飛騨高山)
	バレーボール 俵 利 幸 (飛騨高山)	軟 式 野 球	谷 口 智 康 (吉 城)
	サ ッ カ ー 池 上 正 巳 (高山西)		
監 事	高 橋 佑 介 (高山工)	垣 内 美 紀 (飛騨高山)	
庶 務 理 事	松 田 果 歩 (斐 太)		
会 計 理 事	鴨 林 亮 平 (斐 太)		

令和6年度 飛騨地区高体連事業報告

行事・会議	期 日	会 場	内 容
第1回学校代表者 専門委員長会議	4月30日(火)	斐太高等学校	令和6年度 役員・事業・予算
飛騨地区高等学校体育連盟総会	4月30日(火)	N-resort Takayama	
全国・東海高校総体飛騨地区 予選会兼県総体飛騨地区予選会	4月中旬～5月上旬	高山市を中心に開催	大会一覧を参照
第74回 飛騨地区高校総体	7月13日(土)・7月14日(日) を中心に実施	高山市を中心に開催	大会一覧を参照
男子第73回・女子第41回 飛騨地区高校駅伝競走大会	10月6日(日)	飛騨市古川高体連駅伝コース	
岐阜県高校新人大会 飛騨地区予選会	9月上旬～2月上旬	高山市を中心に開催	大会一覧を参照
第2回学校代表者会議	2月18日(火)	オンライン	事業報告・収支中間報告

令和6年度 飛騨地区高体連主催大会日程・会場一覧

大会 種目	県総体兼全国・東海総体地区予選				飛騨地区高等学校総合体育大会				岐阜県高等学校新人大会地区予選				その他				
	月	日	曜	備 考	月	日	曜	備 考	月	日	曜	備 考	月	日	曜	備 考	
陸上競技				なし	7	20	土	中山陸上競技場					10	6	日	地区高校駅伝 古川森林公園 駅伝コース	
卓球	5	3	金	斐太高校 飛騨高山ビッグアリーナ	7	13	土	飛騨高山高校(岡本)	10	19	土	高山工業高校					
ソフトテニス	4	20	土	中山テニスコート	7	20	土	中山テニスコート	9	7	土	中山テニスコート	ダブルス シングルス				
バドミントン	4	20	土	飛騨高山高校(岡本)	7	14	日	高山工業高校	10	19	土	斐太高校	個人戦				
	4	27	土	高山工業高校				団体戦	10	26	土	飛騨高山高校(岡本)	団体戦				
ハンドボール	5	5	日	飛騨高山ビッグアリーナ	7	20	土	飛騨・世界生活文化センター	11	3	土	久々野体育館					
バレーボール	5	4	土	飛騨高山高校(山田) 斐太高校	7	13	土	吉城高校	1	11	土	高山工業高校 飛騨高山高校(山田)	男子 女子				
サッカー	4	20	土	杉崎公園グラウンド	7	13	土	杉崎公園グラウンド	11	4	日	杉崎公園グラウンド					
	4	21	日	吉城高校	7	15	日	杉崎公園グラウンド	11	10	日	飛騨古川ふれあいグラウンド					
	4	27	土	杉崎公園グラウンド	7	20	日	杉崎公園グラウンド	11	16	土	杉崎公園グラウンド					
	4	29	月	杉崎公園グラウンド													
	5	3	金	飛騨高山(岡本)													
バスケットボール	4	27	土	斐太高校					12	21	土	高山工業					
		28	日	斐太高校				実施せず		22	日	高山工業					
									1	13	月	斐太高校					
柔道	4	28	日	飛騨高山ビッグアリーナ				実施せず	10	27	日	飛騨高山ビッグアリーナ					
剣道					7	6	土	高山西高校	10	12	土	高山西高校					
弓道	5	11	土	ビッグアリーナ弓道場	7	20	土	ビッグアリーナ弓道場	2	1	土	あさぎり弓道場					
軟式野球																実施せず	

定 通 部 報 告



定通部会

理事長 相澤 翔

今年度は、生徒数やチーム数の減少という課題を伴いながらも、選手は自らの力を精一杯発揮し、全国定通大会や東海定通大会において、数種目で入賞という成績を挙げました。昨年度同様、主要大会は予定通り開催することができましたが、部活動の加入人数は依然として減少傾向であり、軟式野球やサッカーなどでは、合同チームでの参加の形となりました。

令和6年度 岐阜県高等学校体育連盟定通部役員

部会長	大和谷 淳 (華陽 F)			
副部長	野田美奈子 (華陽 F) 藤原 竹志 (大垣工)			
顧問	加盟定時制・通信制高等学校各校長			
参与	加盟定時制・通信制高等学校各副校長、教頭			
専門部長				
	陸上競技	坂本 康晴 (阿 木)	剣 道	野田 潤哉 (華陽 F)
	バレーボール	林 博康 (城 南)	バスケットボール	那須 明彦 (啓 晴)
	卓 球	奈波 宏和 (県岐阜商)	柔 道	藤原 竹志 (大垣工)
	ソフトテニス	吉村 智典 (東濃 F)	軟式野球	野田美奈子 (華陽 F)
	バドミントン	渡部 彰規 (岐阜工)	サッカー	辻 昌宏 (華陽 F)
理事長	相澤 翔 (華陽 F)			
理事				
(支部代表)				
	岐阜支部	小木曾由美 (岐阜工)	西濃支部	福井 崇 (大垣商)
	中濃支部	尾関 清光 (加 茂)	東濃支部	伊神 航汰 (中 津)
	飛騨支部	今井 一秀 (飛騨高山)		
(専門部代表)				
	陸上競技	野村 直利 (東濃 F)	剣 道	渡邊 友也 (華陽 F)
	バレーボール	山本 修大 (城 南)	バスケットボール	垂見 洋 (城 南)
	卓 球	中川 陽介 (城 南)	柔 道	藤原 厚良 (関商工)
	ソフトテニス	杉本 真弥 (阿 木)	軟式野球	佐藤 芳樹 (華陽 F)
	バドミントン	長谷部将也 (城 南)	サッカー	山口 雅史 (華陽 F)
監 事	立花 侑司 (華陽 F) 野村 直利 (東濃 F)			
庶務会計	竹井菜乃晴 (華陽 F) 草留 慧 (華陽 F)			

令和6年度第69回岐阜県高等学校定時制通信制総合体育大会成績一覧

令和6年5月11日（土）～6月30日（日）

於：岐陽体育館他

◇団体の部

No.	競技種目名	男子			女子		
		1位	2位	3位	1位	2位	3位
1	陸上競技	阿 木	大 垣 工	岐 阜 工	東 濃 F	*	*
2	剣道	清 凌	華陽F定通	*	*	*	*
3	バレーボール	城 南	清 凌	華陽F定	城 南	啓 晴	華陽F定
4	バスケットボール	加 茂	城 南	華陽F定 華陽F通	城 南	華陽F定	華陽F通
5	卓球	ぎふ国際	城 南	啓 晴 東 濃 F	ぎふ国際	啓 晴	東 濃 F
6	柔道	*	*	*	*	*	*
7	ソフトテニス	東 濃 F	華陽F定	清 凌	クラーク	華陽F定	東 濃 F
8	軟式野球	岐阜県定通連合	*	*			
9	バドミントン	城 南	岐 阜 工	加 茂 阿 木	城 南	啓 晴	飛騨高山定 加 茂
10	サッカー	加 茂	*	*			

◇個人の部（男子）

No.		1 位	2 位	3 位	
1	陸上競技	100m	山田 健斗 啓 晴	加納 由宇 阿 木	下條 聖弥 啓 晴
		200m	山田 健斗 啓 晴	杉田 琉良 大 垣 工	加納 由宇 阿 木
		400m	武藤 晴也 華陽F定	近藤優乃介 阿 木	山田 祥稀 岐 阜 工
		800m	山城南海人 阿 木	三宅 涼斗 大 垣 商	*
		1500m	安藤 潤 大 垣 工	*	*
		5000m	安藤 潤 大 垣 工	*	*
		400mH	武藤 晴也 華陽F定	*	*
		4×100mR	加納 由宇 阿 木	*	*
			安江 優輝 阿 木		
			近藤優乃介 阿 木		
			山本 悠雅 阿 木		
		走高跳	宮下 拓望 阿 木	中井 ジョンウェイ 阿 木	工藤 大智 阿 木
		走幅跳	杉田 琉良 大 垣 工	池田 佑真 大 垣 商	工藤 大智 阿 木
		三段跳	山田 祥稀 岐 阜 工	安江 優輝 阿 木	加藤 聖人 岐 阜 工
砲丸投	アブドゥルサタル 大 垣 工	近藤 楓 阿 木	福井 陸斗 阿 木		
円盤投	堀江 涼雅 岐 阜 工	アブドゥルサタル 大 垣 工	近藤 楓 阿 木		
2	剣道	個人	大原 綾真 華陽F通	西内 一真 華陽F定	日比 星陽 清 凌
					駒月 煌志 清 凌

3	卓球	シングルス	恩田 拓実 ぎふ国際	中川 喜由 城 南	高橋 龍生 ぎふ国際
					武村 祥成 城 南
4	柔道	65kg級	*	*	*
		90kg級	白神 悠嗣 関 商 工	*	*
5	ソフトテニス	個人	稲垣 魁人 東 濃 F 杉村 朔弥 東 濃 F	西平 大輝 東 濃 F 今井丈太郎 東 濃 F	加藤 啓司 華陽F定 岩倉 悠稀 華陽F定
6	バドミントン	シングルス	北野 颯太 華陽F通	平塚 輝也 城 南	吉田 漣人 ぎふ国際 塚本 隼翔 東 濃 F
		ダブルス	青山 俊哉 城 南 近藤 勇仁 城 南	福丸 悠司 岐 阜 工 加藤 聖人 岐 阜 工	黒田信太郎 城 南 林 恵琉 城 南
					田宮里玖斗 城 南 加藤 聡磨 城 南

◇個人の部（女子）

No.			1 位	2 位	3 位
1	陸上競技	100m	杉本 椿姫 東 濃 F	所 綾音 東 濃 F	ガオンメリーグレイス 東 濃 F
		800m	秋田 真優 東 濃 F	*	*
		3000m	中森 ユリ 東 濃 F	*	*
		100mH	所 絢音 東 濃 F	秋山 美雪 東 濃 F	*
		4×100mR	杉本 椿姫 東 濃 F	*	*
			ガオンメリーグレイス 東 濃 F		
			秋山 美雪 東 濃 F		
			所 絢音 東 濃 F		
		走高跳	秋山 美雪 東 濃 F	*	*
		走幅跳	杉本 椿姫 東 濃 F	ガオンメリーグレイス 東 濃 F	*
砲丸投	神野ひまわり 東 濃 F	秋田 真優 東 濃 F	中森 ユリ 東 濃 F		
円盤投	神野ひまわり 東 濃 F	*	*		
2	剣道	個人	河田 美柚 華陽F定	志水ひより 清 凌	*
3	卓球	シングルス	吉田 結空 ぎふ国際	東 結那 城 南	山腰 菜月 飛騨高山通
					平松 優希 啓 晴
4	柔道	個人	*	*	*
5	ソフトテニス	個人	吉田 涼華 クラーク 荒谷 彩遥 クラーク	廣田 梨歩 華陽F定 廣田 友渚 華陽F定	秋山 美雪 東 濃 F ガオンメリーグレイス
6	バドミントン	シングルス	南 美音 啓 晴	奥村 杏 啓 晴	田中 愛子 華陽F通 迫田悠梨乃 加 茂
		ダブルス	奥村 琉加 城 南 小島 彩花 城 南	牧田 理沙 飛騨高山定 ダンアシュリー	山田 陽菜 啓 晴 大志万静音 啓 晴
					サベリナ ジュマリ 加 茂 バルコルタグレイシー

令和6年度岐阜県高等学校定時制通信制秋季体育大会成績一覧

令和6年10月26日（土）～11月16日（土）

於：岐陽体育館 他

◇団体の部

No.	競技種目名	男子			女子		
		1位	2位	3位	1位	2位	3位
1	剣道	華陽F定	清 凌	*			
2	バレーボール	城 南	華陽F定	清 凌	城 南	啓 晴	清 凌 華陽F定
3	バスケットボール	加 茂	城 南	啓 晴 華陽F定	華陽F定	城 南	華陽F通
4	卓球	城 南	ぎふ国際	阿 木	ぎふ国際	城 南	東 濃 F 阿 木
5	ソフトテニス	東 濃 F	阿 木	清 凌	華陽F定	華陽F通	東 濃 F
6	軟式野球						
7	バドミントン	岐阜工	城 南	阿 木	啓 晴	城 南	飛騨高山定
8	サッカー						

◇個人の部（男子）

No.	競技種目名	1 位	2 位	3 位
1	剣道	個人 西内 一真 華陽F定	大原 綾真 華陽F通	日比 星陽 清 凌
2	卓球	個人 恩田 拓実 ぎふ国際	中川 喜由 城 南	武村 祥成 城 南 瀬川 景斗 飛騨高山通
3	ソフトテニス	個人 西平 大輝 東 濃 F 杉村 朔弥	加藤 晴久 阿 木 山田 晃翼	田中 夕翔 清 凌 安藤 蓮人
4	バドミントン	シングルス 北野 颯汰 華陽F通	山田 祥稀 岐阜工	吉田 漣人 ぎふ国際
		ダブルス 吉田 漣人 ぎふ国際 岩崎 永久	山田 祥稀 岐阜工 マナラング 孔貴	青山 俊哉 城 南 近藤 勇仁

◇個人の部（女子）

No.	競技種目名	1 位	2 位	3 位
1	剣道	個人 河田 美柚 華陽F定	*	*
2	卓球	個人 東 結那 城 南	中西 彩綾 ぎふ国際	池田 早織 ぎふ国際 山腰 菜月 飛騨高山通
3	ソフトテニス	個人 廣田 友渚 華陽F定 廣田 梨歩	森 麻理亜 華陽F通 清水 はな	秋山 美雪 東 濃 F ガオンメリーグレイス
4	バドミントン	シングルス 南 美音 啓 晴	江崎 綾音 城 南	迫田悠梨乃 加 茂
		ダブルス 奥村 杏 啓 晴 南 美音	江崎 綾音 城 南 小島 彩花	牧田 理沙 飛騨高山定 大家 心音

令和6年度 東海高等学校定時制通信制体育大会 成績一覧

〔開催：9月8日 岐阜県〕

〔団体〕

種目名		1 位		2 位		3 位	
バレーボール	男子	名古屋市立中央	(愛)	浜松工	(静)	清 凌	(岐)
	女子	刈谷東	(愛)	啓 晴	(岐)	静岡中央	(静)
バスケットボール	男子	向陽台東洋学園	(愛)	静岡中央	(静)	四日市工	(三)
	女子	華陽フロンティア	(岐)	向陽台東洋学園	(愛)	城 南	(岐)
ソフトテニス	男子	愛 知 県		静 岡 県			
	女子	愛 知 県		岐 阜 県			
卓球	男子	城 南	(岐)	刈谷東	(愛)	一志学園	(三)
	女子	鹿島浜松	(静)	半田商業	(愛)	向陽台古川学園	(三)
軟式野球		キ ラ リ	(静)	岐阜県定通連合	(岐)	クラーク名古屋	(愛)
						北 星	(三)
バドミントン	男子	北 星	(三)	名古屋市立中央	(愛)	城 南	(岐)
	女子	城 南	(岐)	豊 田 西	(愛)	静岡中央	(静)
柔道	男子	一 色	(愛)				

〔個人〕

種目名		1 位		2 位		3 位		
柔道	男子	65kg級	杉山ヒデキ (一 色)	(愛)	徳田リチャルジソン (一 色)	(愛)	酒井 嶺良 (富 士)	(静)
		75kg級	鈴木 敬大 (代々木)	(三)	大倉 愛翔 (浜松工)	(静)	炭谷ユウジ (磐田南)	(静)
		90kg級	白神 悠嗣 (関商工)	(岐)	杉山 ヒデ (一 色)	(愛)	片井 優帆 (三島長陵)	(静)
		90kg超級	酒見 悠我 (キ ラ リ)	(静)	上田 輝幸 (星槎静岡)	(静)		
	女子	52kg超級	岩井 智鶴 (一 宮)	(愛)	酒井 美玖 (富 士)	(静)		
		63kg級	眞田りおん (飛鳥未来)	(愛)	芹澤 綺麗 (キ ラ リ)	(静)	中島 瑠海(一 宮)	(愛)
		63kg超級	田中つむぎ (一 宮)	(愛)	山本 愛美 (磐田南)	(静)	山本 和美(キ ラ リ)	(静)
ソフトテニス	男子	個人	加藤・山田 (阿 木)	(岐)	鈴木・柴田 (キ ラ リ)	(静)	筑摩・鈴木 (静岡中央)	(静)
	女子	個人	遠藤・橋本 (静岡中央)	(静)	園田・杉村 (静岡中央)	(静)	奥中・北森 (徳 風)	
バドミントン	男子	シングルス	森 夢翔 (向陽台古川学園)	(三)	北野 颯汰 (華陽フロンティア)	(岐)	大参 友寛(安 城)	(愛)
		ダブルス	彦田・上谷 (市立豊橋)	(愛)	山崎・丸山 (榛 原)	(静)	則竹 佑真(一 宮)	(愛)
	女子	シングルス	竹内 亜美 (ルネサンス豊田)	(愛)	南 美音 (啓 晴)	(岐)	小池・吉田(鹿島浜松)	(静)
		ダブルス	阿部・永田 (浜松北)	(静)	中武・大塚 (名古屋市立中央)	(愛)	阪本・飛内(岐阜工業)	(岐)
						奥村 杏(啓 晴)	(岐)	
						萩原 七海(浜松大平台)	(静)	
						牧田・DUNN ASHLEY(飛騨高山)	(岐)	
						大志万・山田(啓 晴)	(岐)	

令和6年度全国高等学校定時制通信制体育大会

令和6年7月23日（火）～8月15日（木）

於：東京都・神奈川県・千葉県・静岡県

No.	競技種目名		男子			女子			
			氏名	学校名	成績	氏名	学校名	成績	
1	陸上競技	団体	男女総合	岐阜県	16点	第18位			
			総合	岐阜県	9点	第16位	岐阜県	7点	第16位
			トラック	岐阜県	9点	第13位	岐阜県	7点	第10位
			フィールド	岐阜県	—	—	岐阜県	—	—
		個人	100m	山田 健斗	啓 晴	棄権	杉本 椿姫	東 濃 F	準決勝敗退
	加納 由宇			阿 木	予選敗退	所 絢音		東 濃 F	準決勝敗退
	下條 聖也			啓 晴	予選敗退	ガオンメリーグレイス	東 濃 F	予選敗退	
	200m		山田 健斗	啓 晴	棄権				
			杉田 琉良	大 垣 工	準決勝敗退				
			加納 由宇	阿 木	予選敗退				
	400m		松永 翔真	啓 晴	予選敗退				
			武藤 晴也	華陽F定	棄権				
			近藤優之介	阿 木	棄権				
	800m		山城南海人	阿 木	棄権				
			三宅 涼斗	大 垣 商	予選敗退	秋田 真優			予選敗退
	1500m		安藤 潤	大 垣 工	予選敗退				
	3000m					中森 ユリ			予選敗退
	5000m		安藤 潤	大 垣 工	第8位				
	100mH					所 絢音	東 濃 F	第4位	
						秋山 美雪	東 濃 F	第7位	
	400mH		武藤 晴也	華陽F定	第5位				
	4×100mR (岐阜選抜)		加納 由宇	阿 木	予選敗退	杉本 椿姫	東 濃 F	予選敗退	
			松永 翔真	啓 晴					
		和田 大輝	大 垣 商						
		山本 遥雅	阿 木						
	4×400mR (岐阜選抜)	松永 翔真	啓 晴	第5位					
武藤 晴也		華陽F定							
安江 優輝		阿 木							
杉田 琉良		大 垣 工							
走高跳	中井ジョンウェイ	阿 木	予選敗退	秋山 美雪	東 濃 F	予選敗退			
	工藤 大智	阿 木	予選敗退						
	宮下 拓望	阿 木	予選敗退						
走幅跳	杉田 琉良	大 垣 工	予選敗退	杉本 椿姫	東 濃 F	予選敗退			
	工藤 大智	阿 木	予選敗退						
	池田 佑真	大 垣 商	予選敗退						

No.	競技種目名			男子			女子			
				氏名	学校名	成績	氏名	学校名	成績	
			三段跳	山田 祥稀	岐阜工	第13位				
				安江 優輝	阿 木	第14位				
				加藤 聖人	岐阜工	第25位				
			砲丸投	アブドゥルサタル	大垣工	予選敗退	秋田 真優	東濃 F	予選敗退	
				近藤 颯	阿 木	予選敗退	中森 ユリ	東濃 F	予選敗退	
				福井 陸斗	阿 木	予選敗退	神野ひまわり	東濃 F	予選敗退	
			円盤投	堀江 涼雅	岐阜工	予選敗退	神野ひまわり	東濃 F	予選敗退	
				アブドゥルサタル	大垣工	第13位				
				近藤 颯	阿 木	予選敗退				
			2	剣道	団体	(岐阜選抜A) (岐阜選抜B)	西内 一真	華陽F定	予選敗退	
森 祐晴	阿 木									
大原 綾真	華陽F通									
日比 星陽	清 凌									
横山 星煌	華陽F定									
佐々木秀太郎	阿 木									
篠田 真斗	清 凌									
村上ユウスケ	清 凌									
川越 将護	華陽F定	予選敗退								
神谷 耀	清 凌									
西内 一真	華陽F定					準々決勝敗退	志水ひより	清 凌	1回戦敗退	
日比 星陽	清 凌					1回戦敗退	河田 美柚	華陽F定	3回戦敗退	
	大原 綾真	華陽F通	2回戦敗退							
	駒月 煌志	清 凌	棄権							
3	バレーボール	団体		松下ノエル	城 南	1回戦敗退		大野 美空 成瀬 沙綾 矢口陽菜乃 平原 由梨 黒川 桜花 富田 優衣 植松 咲結 寺島 彩羽 堂上 桃禾	城 南	第5位
				富浦 幹太						
				松村将太郎						
				篠塚 健真						
				白山 瑛斗						
				尾野 聖奈						
				中村 柊都						
				宮崎 陽人						
				渡邊 剛聖						
				清水 良冴						

No.	競技種目名			男子			女子					
				氏名	学校名	成績	氏名	学校名	成績			
4	バスケットボール	団体		テルナテ ユキ 橋本カイキ イストカド シージェイ ラギンディン ジェレル チャールス デイブ 瀧 一之介 ウオンロイ メルピン ラギンディン バシル キバン カール 山之内洋祐 橋本ブルーノ パイロン ニコ 鈴木イシャンカン トレハス マーク アキア ケンジ	加 茂	3 回戦敗退	中山 美輝 大脇 歩美 松岡 彩奈 丹羽 美智 山田 彩乃	城 南	1 回戦敗退			
5	卓球	団体		恩田 拓実 高橋 龍生 篠原 爽斗 伯耆 健太 森本 亮雅	ぎふ国際	3 回戦敗退	吉田 結空 池田 早織 大川ななみ 中西 彩綾	ぎふ国際	3 回戦敗退			
			個人		恩田 拓実 中川 喜由 高橋 龍生 松原 湊吾	ぎふ国際 城 南 ぎふ国際 城 南	2 回戦敗退 2 回戦敗退 2 回戦敗退 1 回戦敗退	吉田 結空 東 結那 山腰 菜月 平松 優希	ぎふ国際 城 南 飛騨高山 啓 晴	4 回戦敗退 3 回戦敗退 2 回戦敗退 1 回戦敗退		
				6	柔道	個人	-90kg級	白神 悠嗣	関 商 工	2 回戦敗退		
				7	ソフトテニス	団体	(岐阜選抜)	稲垣 魁人 杉村 朔弥	東 濃 F	予選敗退	吉田 涼華 荒谷 彩遥	クラーク国際
		西平 大輝 今井丈太郎						東 濃 F	廣田 梨歩 廣田 友渚		華陽F定	
加藤 啓司 岩倉 悠稀	華陽F定	秋山 美雪 ガオンメリーグレイス	東 濃 F									
個人		稲垣 魁人 杉村 朔弥	東 濃 F					予選敗退	吉田 涼華 荒谷 彩遥		クラーク国際	第3位
		西平 大輝 今井丈太郎	東 濃 F			予選敗退	廣田 梨歩 廣田 友渚	華陽F定	予選敗退			
		加藤 啓司 岩倉 悠稀	華陽F定			予選敗退	秋山 美雪 ガオンメリーグレイス	東 濃 F	予選敗退			
		田中源二郎 安藤 蓮人	清 凌			予選敗退	森 麻理亜 清水 はな	華陽F通	予選敗退			

No.	競技種目名			男子			女子		
				氏名	学校名	成績	氏名	学校名	成績
8	バドミントン	団体	(岐阜選抜)	北野 颯太	華陽F通	2回戦敗退	南 美音	啓 晴	3回戦敗退
				平塚 輝也	城 南		奥村 杏	啓 晴	
		吉田 漣人	ぎふ国際	田中 愛子	華陽F通				
		塚本 隼翔	東 濃 F	迫田悠梨乃	加 茂				
青山 俊哉	城 南	奥村 琉加	城 南						
近藤 勇仁	城 南	小島 彩花	城 南						
個人		北野 颯太	華陽F通	4回戦敗退	南 美音	啓 晴	2回戦敗退		
		平塚 輝也	城 南	2回戦敗退	奥村 杏	啓 晴	2回戦敗退		

◎令和6年度全国定時制通信制体育大会入賞者一覧

競技名	種別	種目名	入賞者	学校名	成績
陸上競技	男子	400mH	武藤 晴也	(華陽F定・2年)	第5位
		400mH	安藤 潤	(大垣工定・2年)	第8位
		4×400mR	松永 翔真	(啓 晴・2年)	第5位
			武藤 晴也	(華陽F定・2年)	
			安江 優輝	(阿 木・3年)	
	女子	100mH	所 絢音	(東濃 F・2年)	第4位
		100mH	秋山 美雪	(東濃 F・1年)	第7位
ソフトテニス	男子	個人ダブルス	稲垣 魁人	(東濃 F・3年)	第5位
			杉村 朔弥	(東濃 F・1年)	
	女子	個人ダブルス	吉田 涼華	(クラーク記念国際・3年)	第3位
			荒谷 彩遥	(クラーク記念国際・3年)	
		団体	吉田 涼華	(クラーク記念国際・3年)	第3位
			荒谷 彩遥	(クラーク記念国際・3年)	
			廣田 梨歩	(華陽F定・3年)	
			廣田 友渚	(華陽F定・1年)	
			秋山 美雪	(東濃 F・1年)	
			ガオンメリーグレイス	(東濃 F・1年)	
森 麻理亜	(華陽F通・2年)				
清水 はな	(華陽F通・3年)				
バレーボール	女子	団体	大野 美空	(城南・2年)	ベスト8 (第5位)
			成瀬 沙綾	(城南・2年)	
			矢口 陽菜乃	(城南・2年)	
			平原 由梨	(城南・3年)	
			黒川 桜花	(城南・2年)	
			富田 優衣	(城南・1年)	
			植松 咲結	(城南・1年)	
			寺島 彩羽	(城南・1年)	

編 集 後 記

本年度の広報委員会としての活動も高体連誌の編集を最後に無事に終えることができました。各専門部・委員会・各支部等関係者皆様のご協力に対して深く感謝申し上げます。

今年度の全国大会は全国高校総体をはじめ、各種目選手権大会など各地で行われ、優勝は8競技10種目という報告がありました。優勝の栄冠を勝ち取られた各競技関係者の方々の絶え間ないご指導と選手の皆さんの努力に敬意を表します。

北部九州で開催された夏の全国総合体育大会では、優勝は6種目、2位は12種目、3位は8種目でした。今大会の入賞数は新型コロナウイルス感染症の影響下で行われた令和3年度に行われた大会の60に迫る56と岐阜県の選手たちが北部九州の地で躍動してくれました。入賞数は年々増えており、岐阜県の高校生の競技力が向上していることが伺えます。

今年度は、パリオリンピック・パラリンピック競技大会が開催され、スポーツ界が大いに盛り上がった年でもありました。岐阜県から出場した選手もその中で大いに活躍をしました。今後もこの高体連の活動を通して、岐阜県から世界に羽ばたいていく選手たちが現れてくれると思います。広報委員会としてもそんな生徒たちの活躍の様子を全県下に高体連誌を通じて報道していきたいと考えています。

岐阜県高体連としては、2025年度は暑熱対策等のため、試合日程や大会運営において様々な見直しを行います。ご意見等をいただいておりますが、選手のパフォーマンスの最大化に向けた最適な環境の提供を目的とし、見直しを進めていきたいと思っております。関係する皆様方とともに取り組んでいきたいと考えておりますので、ご理解、ご協力の程、何卒よろしくお願い致します。

最後になりましたが、日頃選手の育成に携わってみえる先生方に深く感謝を申し上げますとともに、県高体連の発展に対してご理解・ご協力をお願い申し上げます。編集後記とします。

高体連理事長 日下部 光
広報代表委員 米澤 剛志

発行日	令和6年3月31日発行
発行責任者	岐阜県高等学校体育連盟 会長 上田 和伸
編集	岐阜市則武清水岐阜北高校内 岐阜県高等学校体育連盟広報委員会
印刷所	岐阜市今嶺4丁目2-8 株式会社 日栄印刷