

高体連

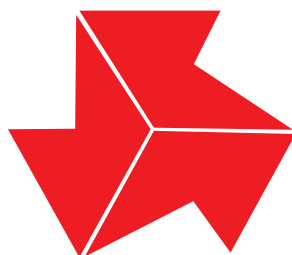

令和2年度

岐阜県高等学校体育連盟

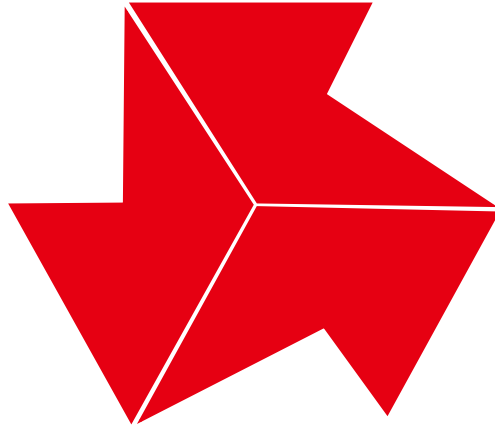

高体連のマーク

競技は力であり、進歩は技の練磨にまつ。しかし競技者はこれをつつむに明朗な精神をもってせねばならない。

高体連のマークを構成している3つのKはこれを意味している。

K R A F T	力
K U N S T	技
KLARHEIT	明朗な精神

がそれであり、しかもその色彩は若人の熱情を示すものである。



目 次

高体連マーク

高体連活動スローガン

巻 頭 言	岐阜県高等学校体育連盟 会 長 野 田 正 明	
令和 2 年度 岐阜県高等学校体育連盟役員名簿		1

令和 2 年度成績等報告

年度別岐阜県高等学校総合体育大会優勝校一覧		5
令和 2 年度 第68回岐阜県高等学校総合体育大会(代替大会)		19
令和 2 年度 岐阜県高等学校新人大会成績一覧		21
令和 2 年度 岐阜県高等学校定時制通信制秋季大会成績一覧		23
令和 2 年度 岐阜県高等学校体育連盟表彰・被表彰者		24
令和 2 年度 岐阜県高等学校体育連盟体育功労者		25

専 門 部 報 告

陸 上 競 技 部	専門委員長	沖 村 敏 寛	27
水 泳 部	〃	糸 井 統	33
体 操 部	〃	福 田 道 大	36
ウエイトリフティング部	〃	近 藤 大 貴	40
自 転 車 競 技 部	〃	萩 野 良 信	42
卓 球 部	〃	廣 田 健 史	44
ホ ッ ケ ー 部	〃	長 尾 美 和	51
ソ フ ト テ ニ ス 部	〃	松 本 秀 樹	54
テ ニ ス 部	〃	高 木 一 輝	61
ソ フ ト ボ ー ル 部	〃	鈴 木 優 子	68
バ ド ミ ン ト ン 部	〃	矢 島 伸 行	70
ハ ン ド ボ ー ル 部	〃	各 務 宗 孝	74
バ レ ー ボ ー ル 部	〃	山 口 敦	79
サ ッ カ ー 部	〃	下 野 善 範	82
バ ス ケ ッ ト ボ ー ル 部	〃	福 井 恵 梨	84
ラ グ ビ ー フ ッ ト ボ ー ル 部	〃	小 野 木 隆	87
柔 道 部	〃	馬 渕 敬	90
剣 道 部	〃	村 瀬 智 泰	91
相 撲 部	〃	小 森 豊 文	93
レ ス リ ン グ 部	〃	三 宅 正 徳	95

ボクシング部	専門委員長	細野光史	97
フェンシング部	"	山田結子	103
弓道部	"	今井誠	105
ボート部	"	古田丈博	107
登山部	"	中村裕征	109
スキー部	"	高橋佑介	112
スケート部	"	遠藤龍一郎	114
軟式野球部	"	平中亮太	116
ヨット部	"	水谷浩也	118
空手道部	"	吉田一幸	119
なぎなた部	"	大橋絵美	122
ライフル射撃部	"	吉田浩幸	123
アーチェリー部	"	本間隼人	125
カヌー部	"	渡辺浩幸	127
ゴルフ部	"	平光伸一郎	128
少林寺拳法部	"	小野寺健	130

支部報告

岐阜支	部	理事長	小林大輔	131
西濃支	部	"	清水信貴	133
中濃支	部	"	芳賀識之	136
東濃支	部	"	田中正則	139
飛騨支	部	"	大坪宏一	142

定通部報告

定通部	理事長	川口耕司	145
-----	-----	------	-----

委員会報告

研究会	代表委員	高橋英彦	147
広報委員会	"	米澤剛志	148
体力・競技力向上委員会	"	土本幸司	149
編集後記			

高体連活動のスローガン

岐阜県高等学校体育連盟

高体連活動は、学校教育活動の一環としての体育・スポーツ活動である。高体連マークが象徴する力と技と明朗な精神の育成を目指し、次のスローガンをかかげて積極的に活動を展開する。

◎ 勝つことの厳しさに挑戦しよう！

勝利の栄冠を勝ちとるため、己に克つ気力をもってきびしい練習や競技に挑む。

◎ フェアプレイの精神を培い、友情の輪を広げよう！

ルールを守り、全力をふりしぼって競技するとともに、マナーを大切にして信頼と友好を深める。

◎ 健康・安全に努めよう！

常に、心身ともに良好な状態を保持するとともに、練習や競技における安全の確保に努める。



巻 頭 言

岐阜県高等学校体育連盟

会 長 野 田 正 明

今年度は、新型コロナウイルス感染拡大防止対策として県内学校の臨時休校が5月末まで続き、部活動も6月中旬まで自粛するという異例のスタートとなりました。そんな中、4月9日に東海高校総体、4月26日には全国高校総体の中止が決定され、それを受けて本連盟においても翌27日に全国高校総体岐阜県予選を中止する決断をいたしました。これらの決定は日本中の高校スポーツに携わる人たちを落胆させ、特に今年度最終学年を迎えた選手にとっては、昨年度末の高校選抜（選手権）大会中止に引き続き、全国の檜舞台で活躍する機会ばかりか、高校生活最後の試合の機会さえ奪われることとなり、心中を察するには余りあることだったと思います。

その後、本連盟といたしましても何とか最終学年の選手達に試合の場を提供できないかと検討を重ねた結果、感染防止対策に万全を期したうえで時期をずらして県総体を開催することを決定し、最終的に23競技において実施することができました。各競技専門部の先生方には、無観客試合、参加者すべての健康チェック、手指消毒を含めた消毒の実施など感染防止対策の徹底という難題をクリアしながらの大会運営で大変ご苦勞をおかけしました。この場を借りてお礼を申し上げます。

そんな中、いくつかの競技でインターハイに代わる全国大会が行われ、岐阜県勢も大いに活躍していただきました。9月に開催された全国高等学校ボート選手権特別大会では、男子舵手つきクォドルプルで加茂高校が優勝、また、2020 J C S P Aジュニアサイクルスポーツ大会では岐阜第一高校が男子3 km個人パーシュート、女子ケイリンエキシビジョンでそれぞれ優勝、2020年 J O Cジュニアオリンピックカップ自転車競技大会では、同じく岐阜第一高校が女子U17 500mタイムトライアル、女子U17スプリントで優勝、さらに10月の日本選手権水泳競技大会水球競技高校男子最終予選会では大垣東高校が優勝し、日本選手権への出場権を勝ち取られました。

そして、12月にここ岐阜県で開催された全国高等学校選抜ホッケー大会女子の部で岐阜各務野高校が、全国高等学校弓道選抜大会男子の部で大垣商業高校が、見事優勝されたのは記憶に新しいところです。

この原稿を書いている1月初旬は、関東1都3県で緊急事態宣言が発出されるなど、コロナウイルス感染の収束どころか、第3波の真ただ中にあります。本県でも感染者が増え続けており、何かと制限が多く十分な活動ができないとは思いますが、選手、指導者の皆様方には「明けない夜はない」の言葉を信じて、今できることを精一杯やっていただけをお願いいたします。

本連盟としましても、県及び県教育委員会、県スポーツ協会、県中学校体育連盟そして各競技団体などの関係機関と積極的に連携し、選手の皆様が、今年度悔しい思いをした卒業生たちの思いも引き継ぎながら、より充実した活動ができるよう大会運営等高体連活動の更なる推進に取り組みでまいります。

終わりに、本連盟の活動にご支援をいただいている県高等学校文化連盟をはじめ、関係の皆様方に心からお礼申し上げるとともに、各加盟校、各競技専門部の益々の発展を祈念し、巻頭のあいさつといたします。

令和2年度岐阜県高等学校体育連盟役員

- 〔顧問〕 古田 肇（知事）
安福 正寿（教育長）
折戸 敏仁（校長協会会長）
田口 義隆（県体育協会会長）
- 〔参与〕 堀 貴雄（教育次長） 上田 和伸（体育健康課長）
増田 和伯（県スポーツ協会専務理事） 加盟高等学校各校長・副校長
- 〔会長〕 野田 正明（岐阜総合学園高校長）
- 〔副会長〕 藤掛賀津博（加茂高校長） 森川 賢二（岐阜工高副校長）
増田 智至（華陽女子高校長） 横山 豊（鶯谷高校長）
- 〔支部会長〕 岐阜支部 古田 憲司（岐阜商業高校長）
西濃支部 田中 彰（大垣東高校長）
中濃支部 藤田 孝之（武義高校長）
東濃支部 浅井 芳仁（土岐商高校長）
飛騨支部 日江井孝浩（吉城高校長）
- 〔専門部長〕 陸上競技 狩野 靖（郡上高校長） 相撲 後藤 敦（郡上北高校長）
水泳 佐野 浩（大垣商高校長） レスリング 村井 真（加茂農林高校長）
体操 林 雅浩（関高校長） ボクシング 森 保（岐阜工高校長）
ウエイトリフティング 浅井 芳仁（土岐商高校長） フェンシング 林 靖（羽島北高校長）
自転車競技 堀 修（岐南工高校長） 弓道 増田 俊彦（大垣北高校長）
卓球 藤吉 和彦（大垣南高校長） ボート 瀨瀬 康雄（恵那高校長）
ホッケー 村山 義広（岐阜各務野高校長） 登山 谷脇 浩彦（飛騨神岡高校長）
ソフトテニス 谷脇 浩彦（飛騨神岡高校長） スキー 村田 和宏（高山工高校長）
テニス 田中 彰（大垣東高校長） スケート 伊藤 昭嘉（恵那農高校長）
ソフトボール 片岡 潤子（東濃実高校長） 軟式野球 有賀 昭人（多治見工高校長）
バドミントン 小椋 博文（長良高校長） ヨット 伊藤 嘉保（海津明誠高校長）
ハンドボール 園部 栄子（岐山高校長） 空手道 西谷 徹（池田高校長）
バレーボール 大矢 晋（本巣松陽高校長） なぎなた 増田 康宏（揖斐高校長）
サッカー 伊藤 崇（山県高校長） ライフル射撃 谷口 明（関有知高校長）

バスケットボール	古田 憲司 (県岐阜商高校長)	アーチェリー	下屋 浩実 (高山西高校長)
カバドリー	武田 理 (関商工高校長)	カヌー	亀谷 信幸 (八百津高校長)
柔道	藤掛賀津博 (加茂高校長)	ゴルフ	正村 達裕 (岐阜城北高校長)
剣道	亀山 弘 (大垣西高校長)	少林寺拳法	伊藤 嘉保 (海津明誠高校長)

◎は常務理事

〔理事長〕 ◎中嶋 成人 (岐阜北高教頭)

〔副理事長〕 ◎川口 耕司 (華陽フロンティア)

〔事務局長〕 ◎三浦昇太郎 (岐阜北)

〔理事〕

〈会長推薦〉 鍵谷英一郎 (岐阜各務野) ◎林 紗規子 (鶯谷)
 小池 秋仁 (大垣特別支援) 麻草 淳 (岐阜高専)

〈支部代表〉 岐阜地区 ◎小林 大輔 (岐阜各務野) 東濃地区 ◎田中 正則 (土岐商)
 西濃地区 ◎清水 信貴 (大垣東) 飛騨地区 ◎大坪 宏一 (吉城)
 中濃地区 ◎芳賀 識之 (武義)

〈定通部代表〉 ◎川口 耕司 (華陽フロンティア)

〈委員会代表〉 研究 ◎高橋 英彦 (大垣北) 体力・競技力向上 ◎土本 幸司 (県岐阜商)
 広報 ◎米澤 剛志 (岐阜工)

〈専門部代表〉 陸上競技 ◎沖村 敏寛 (岐阜北) 相撲 小森 豊文 (岐阜農林)
 水泳 ◎糸井 統 (県岐阜商) レスリング 三宅 正徳 (加茂農林)
 体操 福田 道大 (大垣桜) ボクシング 細野 光史 (岐阜工)
 ウエイトリフティング 近藤 大貴 (土岐商) フェンシング 山田 結子 (揖斐)
 自転車競技 萩野 良信 (岐南工) 弓道 ◎今井 誠 (飛騨高山)
 卓球 廣田 健史 (清凌) ボート 古田 丈博 (加茂)
 ホッケー 長尾 美和 (岐阜各務野) 登山 中村 裕征 (飛騨神岡)
 ソフトテニス 松本 秀樹 (県岐阜商) スキー 高橋 佑介 (高山工)
 テニス ◎高木 一輝 (岐阜北) スケート 遠藤龍一郎 (中津商)

ソフトボール	鈴木 優子 (本巣松陽)	軟式野球	平中 亮太 (中 京)
バドミントン	矢島 伸行 (長 良)	ヨ ッ ト	水谷 浩也 (海津明誠)
ハンドボール	各務 宗孝 (市 岐 商)	空 手 道	吉田 一幸 (県岐阜商)
バレーボール	◎ 山口 敦 (岐 阜 工)	な ぎ な た	大橋 絵美 (大 垣 商)
サ ッ カ ー	下野 善範 (羽 島 北)	ライフル射撃	吉田 浩幸 (郡 上 北)
バスケットボール	福井 恵梨 (岐阜総合)	アーチェリー	本間 隼人 (大 垣 西)
ラグビーフットボール	小野木 隆 (可 児 工)	カ ヌ ー	渡辺 浩幸 (八 百 津)
柔 道	馬淵 敬 (大垣養老)	ゴ ル フ	平光伸一郎 (岐阜聖徳学園)
剣 道	村瀬 智泰 (郡 上)	少林寺拳法	小野寺 健 (海津明誠)

〔監 事〕 芳賀 識之 (中濃：武義) 田中正則 (東濃：土岐商)

〔事務局会計〕 片野 真 (岐 阜 北)

〔事務局庶務〕 吉田 真也 (岐 阜 北)

〔事務局職員〕 野々山和美 山田 利佳



令和 2 年度成績等報告



県総合体育大会年度別優勝校一覧

種 目		性別	28	29	30	31	32
陸 上 競 技	男			岐 阜 商	岐 阜 商	長 良	長 良
	女			岐 阜 商	岐 阜 商	長 良	長 良
水 泳	競 泳	男		岐 阜 商	岐 阜 工	岐 阜 工	岐 阜 商
	女			岐 阜 商	岐 阜 工	岐 阜 工	岐 阜 商
体 操	水 球	男					
	体 操 競 技	男					
	女						
ウエイトリフティング	男						
自 転 車 競 技	男						
卓 球	男			多 治 見	岐 阜 工	加 茂	多 治 見
	女			中 津	加 納	大 垣 北	多 治 見
ホ ッ ケ ー	男						
	女						
軟 式 庭 球	男						
	女						
庭 球	男			岐 阜 商	岐 阜 商	長 良	多 治 見
	女			岐 阜 商	岐 阜 商	岐 阜 商	多 治 見
ソ フ ト ボ ー ル	男						
	女					岐 阜 北	土 岐 商
バ ド ミ ン ト ン	男					本 巢	岐 阜 商
	女					岐 阜	岐 阜 商
ハ ン ド ボ ー ル	男			岐 阜 商	岐 阜 商	岐 阜 商	岐 阜 商
	女			加 納	加 納	大 垣 南	大 垣 南
バ レ ー ボ ー ル	男			岐 阜 北	岐 阜 北	岐 阜 北	岐 阜 北
	女			岐 阜 北	岐 阜 北	岐 阜 北	岐 阜 北
サ ッ カ ー	男	岐 阜 商	長 良	岐 阜 商	岐 阜 工	岐 阜 工	
バ ス ケ ッ ト ボ ー ル	男			岐 阜 商	岐 阜 商	岐 阜 商	岐 阜 商
	女			岐 阜 商	岐 阜 商	岐 阜 商	岐 阜 商
ラ グ ビ ー フ ッ ト ボ ー ル	男					岐 阜 商	加 茂
柔 道	男			長 良	長 良	岐 阜	関
	女						
剣 道	男			武 義	岐 阜	岐 阜 農	岐 阜 工
	女						
相 撲	男			岐 阜 農	長 良	岐 阜 農	岐 阜 工
レ ス リ ン グ	男						
ボ ク シ ン グ	男						
フ ェ ン シ ン グ	男						
	女						
弓 道	男						
	女						
漕 艇	男						
ス キ ー	男					吉 城	神 岡
	女					高 山	高 山
ス ケ ー ト	男						
軟 式 野 球	男	岐 阜 工	土 岐	郡 上	岐 阜 商	岐 阜 商	掛 斐
	女						
登 山	男						
	女						

種 目		性別	33		34		35		36		37	
陸 上 競 技	男	長	良	長	良	長	良	長	良	大	垣	工
	女	長	良	長	良	長	良	長	良	長	垣	良
水 泳	競 泳	男	長	良	長	良	長	良	長	良	長	良
	女	長	良	長	良	長	良	長	良	大	垣	南
体 操	水 球	男										
	体操競技	男							県 岐 阜 商	県 岐 阜 商		
	女								長 良	長 良		
新体操	男								岐 南 工	岐 南 工		
	女								長 良	長 良		
ウエイトリフティング	男										土 岐 商	
自 転 車 競 技	男								岐 南 工			
卓 球	男	県 岐 阜 商	津	県 岐 阜 商	津	県 岐 阜 商	津	中 津 商	中 津 商	岐 阜 東	岐 阜 商	
	女	海		中 津 商		中 津 商		中 津 商		中 津 商	岐 阜 東	岐 阜 商
ホ ッ ケ ー	男											
	女											
軟 式 庭 球	男			県 岐 阜 商	破	県 岐 阜 商	破	岐 阜 北	岐 阜 北	大 垣 商	大 垣 商	
	女			不		不		岐 阜 北	岐 阜 北	大 垣 商	大 垣 商	
庭 球	男	県 岐 阜 商	商	県 岐 阜 商	見	県 岐 阜 商	女	県 岐 阜 商	県 岐 阜 商	県 岐 阜 商	県 岐 阜 商	
	女	県 岐 阜 商	商	多 治		富 田 女		県 岐 阜 商	県 岐 阜 商	県 岐 阜 商	県 岐 阜 商	
ソフトボール	男											
女	加 納		恵 那	富 田 女		土 岐 商		鶴 谷 女				
バドミントン	男	県 岐 阜 商	商	県 岐 阜 商	巢	県 岐 阜 商	女	岐 阜 東	岐 阜 東	岐 阜 東	岐 阜 東	
	女	富 田 女		本 本		富 田 女		富 田 女	大 垣 農	大 垣 農	大 垣 農	
ハンドボール	男	県 岐 阜 商	商	岐 山		加 納		岐 山	大 垣 農	大 垣 農	大 垣 農	
	女	大 垣 南		大 垣 南		大 垣 南		大 垣 南	大 垣 南	大 垣 南	大 垣 南	
バレーボール	男	岐 阜 北		岐 阜 北		岐 阜 北		岐 阜 北	岐 阜 北	岐 阜 北	岐 阜 北	
	女	岐 阜 北		岐 阜 北		岐 阜 北		岐 阜 北	岐 阜 北	岐 阜 北	岐 阜 北	
サ ッ カ ー	男	長	良	岐 阜 工		県 岐 阜 商		県 岐 阜 商	大 垣 商	大 垣 商	大 垣 商	
バスケットボール	男	岐 阜		加 納		加 納		加 納	加 納	加 納	加 納	
	女	長	良	長	良	長	良	土 岐 商	土 岐 商	長 良	長 良	
ラグビーフットボール	男	加 茂		岐 阜 工		岐 阜 工		岐 阜 工	岐 阜 工	岐 阜 工	岐 阜 工	
柔 道	男								関			
	女											
剣 道	男								岐 阜 農	岐 阜 農	岐 阜 農	
	女											
相 撲	男	岐 阜 農		大 垣 工		大 垣 工		大 垣 工	大 垣 工	大 垣 工	大 垣 工	
レスリング	男	岐 南 工		岐 阜 工		岐 阜 工		岐 阜 工	岐 南 工	岐 南 工	岐 南 工	
ボクシング	男							岐 阜 工	岐 阜 工	岐 阜 工	岐 阜 工	
フェンシング	男							大 垣 南	大 垣 南	大 垣 南	大 垣 南	
	女							大 垣 南	大 垣 南	大 垣 南	大 垣 南	
弓 道	男							武 治 見	武 治 見	多 治 見	多 治 見	工 義
	女							多 治 見	多 治 見	武 治 見	武 治 見	工 義
漕 艇	男									恵 那	恵 那	
女										恵 那	恵 那	
ス キ ー	男	高 山		斐 太 実	山	斐 太 実	山	斐 太 実	斐 太 実	斐 太 実	斐 太 実	
	女	高 山		高 山		高 山		吉 城	高 山	高 山	高 山	
ス ケ ー ト	男											
	女											
軟 式 野 球	男	土 岐 商		県 岐 阜 商		県 岐 阜 商		県 岐 阜 商	岐 阜 北	岐 阜 北	岐 阜 北	
登 山	男											
女												

種 目		性別	38	39	40	41	42
陸 上 競 技	男		大 垣 工	大 垣 工	長 良	大 垣 工	大 具 工
	女		大 長 良	大 長 良	長 良	大 垣 良	大 大 垣 南
水 泳	競 泳	男	長 良	大 垣 商	大 垣 商	大 垣 商	大 垣 商
	女		大 垣 商	大 垣 商	大 垣 商	大 多 治 見 女	大 多 治 見 女
体 操	水 球	男					
	体 操 競 技	男	県 岐 阜 商	県 岐 阜 商	県 岐 阜 商	県 岐 阜 商	岐 阜 東 商
	女		長 良	長 良	長 良	長 良	中 京 商
	新 体 操	男	大 垣 農	岐 南 工	大 垣 農	大 垣 農	大 垣 農
ウエイトリフティング	男		大 長 良	岐 南 工	大 益 田	大 益 田	大 長 良
自 転 車 競 技	男		土 岐 商	土 岐 商	土 岐 商	中 京 工	中 京 商
卓 球	男		中 津 商	岐 阜 東	岐 阜 東	岐 南 工	中 京 商
	女		中 津 商	富 田 女	中 京 商	富 田 女	中 富 田 女
ホ ッ ケ ー	男			岐 阜 女 商	岐 阜 女 商	岐 阜 西 工 商	岐 阜 西 工 商
	女						
軟 式 庭 球	男		大 垣 商	大 垣 商	大 垣 商	中 京 商	中 京 商
	女		大 大 垣 商	大 大 垣 商	大 多 治 見 女	中 多 治 見 女	中 中 京 商
庭 球	男		県 岐 阜 商	県 岐 阜 商	県 岐 阜 商	県 岐 阜 商	県 岐 阜 商
	女		富 田 女	富 田 女	富 田 女	県 岐 阜 商	富 田 女
ソフトボール	男		富 田 女	中 京 商	鶯 谷 女	鶯 谷 女	中 京 商
バドミントン	男		岐 阜 工	岐 阜 工	岐 阜 東	岐 阜 東	岐 阜 東
	女		富 田 女	富 田 女	富 田 女	富 田 女	富 田 女
ハンドボール	男		加 納 南	加 納 南	加 納 南	加 納 南	岐 山 南
	女		大 垣 南	加 納 南	加 納 南	加 納 南	大 垣 南
バレーボール	男		大 垣 商	岐 山 商	岐 阜 西 工 商	岐 山 商	岐 南 工 商
	女		大 岐 阜 北	本 巢	本 巢	県 岐 阜 商	本 巢
サ ッ カ ー	男		大 垣 工	大 垣 工	大 垣 工	大 垣 工	大 垣 工
バスケットボール	男		県 岐 阜 商	加 納 南	加 納 南	岐 南 工	加 納 南
	女		加 茂 女	本 巢 女	加 茂 女	加 茂 女	加 茂 女
ラグビーフットボール	男		岐 阜 工	岐 阜 工	岐 阜 工	岐 阜 工	岐 阜 工
柔 道	男		関	関	関	関	関
剣 道	男		岐 阜 農	岐 阜 農	八 百 津	岐 阜 農	岐 阜 農
	女						
相 撲	男		岐 阜 農	岐 阜 農	岐 阜 農	大 垣 工	岐 阜 農
レスリング	男		岐 阜 工	大 垣 工	岐 南 工	(団体戦なし)	岐 南 工
ボクシング	男		岐 阜 工	岐 阜 工	多 治 見 工	岐 阜 工	岐 阜 工
フェンシング	男		揖 斐 南	揖 斐 南	大 垣 南	揖 斐 南	大 垣 南
	女		大 垣 南	揖 斐 南	高 山	高 山	高 山
弓 道	男		武 多 治 見 女	多 治 見 女	岐 阜 西 工 女	岐 阜 西 工 女	不 岐 阜 破 女
	女		多 治 見 女	多 治 見 女	岐 阜 西 工 女	岐 阜 西 工 女	岐 阜 西 工 女
漕 艇	男		恵 那 那	加 海 津	加 海 津	恵 那 那	恵 那 那
ス キ ー	男		斐 太 実	斐 太 実	斐 太 実	斐 太 実	斐 太 実
	女		高 山	高 山	高 山	高 山	吉 城
ス ケ ー ト	男						
軟 式 野 球	男		県 岐 阜 商	斐 太 実	益 田	可 児 工	県 岐 阜 商
	女						
登 山	男						
	女						

種 目	性別	43	44	45	46	47
陸上競技	男女	大垣工商 岐阜商	岐阜南南 岐阜南	岐阜南南 岐阜南	岐阜南南 岐阜南	岐阜南南 岐阜南
水泳	競泳	大垣商 関	大垣商 多治見	大垣商 多治見	岐阜商 多治見	岐阜商 多治見
	水球					
体操	体操競技	大垣商 長良	岐阜東商 中京商	岐阜東商 中京商	岐阜南商 中京商	岐阜南商 中京商
	新体操	大垣農 長良	岐阜南工 済美女	岐阜南工 高山	大垣農 高山	大垣農 高山
ウエイトリフティング	男	土岐商	中京商		中京商	中京商
自転車競技	男女	大垣工	岐阜南工		大垣工	大垣工
卓球	男	岐阜南工	岐阜東 富田	岐阜東 中京	加納 中京	岐阜南工 中京
	女	中京商	富田女	中京商	中京商	中京商
ホッケー	男	岐阜西工 中止	岐阜西工 岐阜女	岐阜西工 岐阜女	岐阜西工 岐阜女	岐阜西工 岐阜女
	女			A	A	
軟式庭球	男	大垣商	益田 加茂	中京商 多治見	中京商 多治見	中京商 多治見
	女	大垣商	加茂	多治見女	多治見女	多治見女
庭球	男	岐阜商 岐阜商	岐阜商 岐阜商	岐阜商 富田	岐阜商 岐阜商	岐阜商 岐阜商
	女	岐阜商	岐阜商	富田女	岐阜商	岐阜商
ソフトボール	男女	中京商	岐阜女	岐阜女	岐阜女	本巢
バドミントン	男	岐阜東 富田	岐阜東 富田	岐阜東 富田	岐阜東 富田	岐阜東 富田
	女	富田女	富田女	富田女	富田女	富田女
ハンドボール	男	加納 鷺谷	益田 大垣	岐阜南 加納	岐阜南 加納	岐阜南 益田
	女	加納女	大垣南	加納	加納	益田
バレーボール	男	岐阜西工 本巢	岐阜南工 本巢	岐阜南工 本巢	岐阜南工 本巢	岐阜南工 本巢
	女	本巢	本巢	本巢	本巢	本巢
サッカー	男	大垣工	大垣工	加納 大垣	大垣工	大垣工
バスケットボール	男	土岐商	土岐商	岐阜農 加茂	岐阜農 加茂	岐阜商 加茂
	女	加茂	加茂	加茂	加茂	加茂
ラグビーフットボール	男	岐阜工	関商工	関商工	岐阜工	関商工
柔道	男女	関	関	関	関	関
剣道	男	大垣商	中京商	中京商	中京商	中京商
	女			八百津	東濃	八百津
相撲	男	岐阜農	大垣	岐阜農	大垣	岐阜農
レスリング	男	加茂農	大垣工	岐阜南工	大垣工	岐阜南工
ボクシング	男	岐阜工	多治見工	多治見工	岐阜工	岐阜工
フェンシング	男	揖斐A	大垣南	大垣商	大垣南	大垣南
	女	高山	高山	岐阜女商	岐阜女商	岐阜女商
弓道	男	岐阜西工 大垣商	武義 岐阜一	近大、近北、 近岐、近大橋	岐阜西工 岐阜一	大垣北 岐阜一
	女	大垣商	岐阜一	近大、近北、 近岐、近大橋	岐阜西工 岐阜一	大垣北 岐阜一
漕艇	男	恵那A	恵那	岐阜工	加茂	加茂
	女	加茂	加茂	加茂	加茂	加茂
スキー	男	斐太実	斐太実	斐太実	斐太実	中止
	女	高山	高山	郡上北	吉城	中止
スケート	男		中京商	中京商	中京商	阿木
	女		中津商	阿木	阿木	阿木
軟式野球	男	中津工	岐阜商	岐阜商	岐阜工	中京商
登山	男女					

種 目	性別	48	49	50	51	52
陸上競技	男女	岐阜商 岐阜商	岐阜商 岐阜商		岐阜商 岐阜商	岐阜商 岐阜商
水泳	競泳	岐阜商 多治見女	岐阜商 多治見西		岐阜商 多治見女	岐阜商 多治見女
	水球					
体操	体操競技	岐阜南 中京商	岐阜南 中京商		岐阜南 中京商	岐阜南 中京商
	新体操	大垣農 高山	大垣農 高山		大垣農A 高山	大垣農 上郡
ウエイトリフティング	男	中京商	土岐商		中津	中津
自転車競技	男	岐阜工 中京商	大垣工		大垣工・岐阜南工	岐阜南工
卓球	男	岐阜東 中京商	岐阜商 中京商	台	岐阜南 済美女	岐阜南 岐阜商
	女	岐阜西工 岐阜女商	岐阜西工 岐阜女商		岐阜西工 岐阜女商	岐阜西工 岐阜女商
ホッケー	男	岐阜西工 岐阜女商	岐阜西工 岐阜女商	風	岐阜西工 岐阜女商	岐阜西工 岐阜女商
	女	中京商 土岐商	大垣商 土岐商		中京商 大垣女	中京商 多治見西
軟式庭球	男	岐阜商 岐阜商	岐阜商 岐阜商	の	岐阜商 岐阜商	岐阜商 岐阜商
	女	岐阜商 岐阜商	岐阜商 岐阜商		岐阜商 岐阜商	岐阜商 岐阜商
ソフトボール	男女	岐阜女 岐阜東	本巢 岐阜東	た	本巢 大垣工	本巢 岐阜工
バドミントン	男女	岐阜東 富田女	岐阜東 富田女		大垣工 富田女	岐阜工 富田女
ハンドボール	男	岐阜商 加茂	大垣農 岐阜南	め	岐阜商 岐阜南	岐阜商 岐阜南
	女	岐阜工 本巢	多治見工 本巢		岐阜工 本巢	多治見工 本巢
サッカー	男	長良	大垣工	中	大垣工	大垣工
バスケットボール	男女	岐阜農 加茂	岐阜農 加茂		岐阜農 岐阜女商	岐阜農 大垣商
ラグビーフットボール	男	関商工	岐阜工	止	関商工	関商工
柔道	男女	関	大垣		大垣	大垣
剣道	男女	中京商 関	中京商 阿木		中京商 八百津	中京商 八百津
相撲	男	岐阜農	市岐阜商		岐阜農	岐阜農
レスリング	男	岐阜工	岐阜工		岐阜工	岐阜工
ボクシング	男	岐阜工	多治見工		岐阜工	多治見工
フェンシング	男	揖斐	大垣南		高山西	高山西
	女	岐阜商 岐阜女	岐阜商 岐阜女		大垣南 大垣南	岐阜商 岐阜女
弓道	男	大垣工	麗澤瑞浪		大垣工	大垣工
	女	岐阜一	恵濟美		大垣商	大岩村
漕艇	男	恵津	恵津		岐阜工A・八百津A	八百津
	女	海津	海津		海津A	加茂
スキー	男	神岡工	船津	高山工	船津	高山工
	女	吉城	高山	高山	郡上北	高山
スケート	男	中津商		恵那農	恵那農	恵那農
	女	中阿木		中京商	中津商	恵那農
軟式野球	男	郡上	中京商		岐阜商	高山工
登山	男女					斐太農

種 目	性別	53	54	55	56	57
陸上競技	男女	県岐阜商 中津商	県岐阜商 中津商	県岐阜商 県岐阜商	県岐阜商 県岐阜商	県岐阜商 県岐阜商
水泳	競泳	県岐阜商 多治見女	県岐阜商 多治見西	県岐阜商 多治見西	県岐阜商 多治見西	県岐阜商 多治見西
	水球					
体操	体操競技	岐阜南 中京商	岐阜南 中京商	中京商 中京商	中京商 中京商	中京商 中京商
	新体操	大垣農A 大津美女	大垣農 高山	大垣農 高山	大垣農 高山	大垣農 高山
ウエイトリフティング	男	中津	土岐商	中津	中津	中津
自転車競技	男女	岐南工 中京商	大垣工 中京商	岐南工 中京商	大垣工 中京商	岐南工 中京商
卓球	男女	中京商 県岐阜商	中京商 済美女	中京商 中京商	中京商 中京商	中京商 中京商
ホッケー	男女	可児工A 岐阜女商	岐阜西工 岐阜女商	可児工 岐阜女商	可児工 岐阜女商	岐阜西工 岐阜女商
軟式庭球	男女	土岐商 土岐商	中京商 土岐商	中止	中京商 大垣女	中京商 土岐商
庭球	男女	岐阜工 県岐阜商	県岐阜商 県岐阜商	県岐阜商 済美女	県岐阜商 県岐阜商	県岐阜商 県岐阜商
ソフトボール	男女	美濃加茂 岐阜商・本巢	岐阜東商 土岐工	岐阜東商 土岐工	美濃加茂 多治見西	岐阜南巢 本巢
バドミントン	男女	岐阜工 岐阜女商	岐阜工 岐阜女商	岐阜工 岐阜女商	岐阜工 岐阜女商	岐阜工 岐阜女商
ハンドボール	男女	県岐阜商 県岐阜商	県岐阜商 富田女	市岐阜商 岐阜南	県岐阜商 県岐阜商	県岐阜商 本巢
バレーボール	男女	岐南工 本巢	岐南工 岐阜女商	岐南工 本巢	岐南工 本巢	岐南工 本巢
サッカー	男	大垣商	吉城	大垣工	大垣工	岐阜工
バスケットボール	男女	岐阜農 岐阜女商	岐阜農 多治見女	岐阜農 岐阜女商	大垣商 大垣商	岐阜農 大垣商
ラグビーフットボール	男	関商工	関商工	関商工	関商工	岐阜工
柔道	男女	大垣・関	大垣	大垣	大垣	岐阜藍川
剣道	男女	市岐阜商 八百津	市岐阜商 恵那北	市岐阜商 八百津	八百津 八百津	市岐阜商 八百津
相撲	男	岐阜農	岐阜農	郡上	市岐阜商	大垣
レスリング	男	岐南工	岐南工	岐南工	岐阜工	岐阜工
ボクシング	男	多治見工	多治見工	多治見工	多治見工	岐阜工
フェンシング	男女	高山西 岐阜女商	高山西 岐阜女商	高山西 岐阜女商	大垣南 岐阜女商	大垣南 岐阜女商
弓道	男女	大垣工 大垣商	大垣工 大津美女	大垣工 大津美女	武義商 大垣	大垣工 不破
漕艇	男女	八百津B・恵那A 加茂	恵那・八百津 海津・八百津	八百津A 海津A	恵那A・八百津A 八百津B	恵那A・八百津 八百津B
スキー	男女	高山工 高山西	高山工 吉城	船津 吉城	船津 吉城	高山工 船津
スケート	男女		中京商 中津商	恵那農 中京商	中京商 阿木	中京商 阿木
軟式野球	男	中京商	岐阜南	多治見工	中京商	岐阜工
登山	男女	斐太農	益田	高山工 各務原	船津 吉城	船津 各務原

種 目	性別	58	59	60	61	62
陸上競技	男女	岐阜商 岐阜商	岐阜商 岐阜一商	岐阜商 岐阜商	岐阜商 大垣商	大垣商 大垣商
水泳	競泳	多治見工 岐阜商	多治見工 岐阜商	岐阜商 岐阜商	岐阜商 岐阜商	岐阜商 岐阜商
	水球	大垣東 武義	武義	大垣東 武義	大垣東 武義	岐阜第一
体操	体操競技	中京商 中京商	中京商 中京商	中京商 中京商	中京商 中京商	中京商 中京商
	新体操	大垣農 高山山	大垣農 高山山	大垣農 大益田	大垣農 高山山	大垣農 中京商
ウエイトリフティング	男	中津	中京商	中京商	中京商	中京商
自転車競技	男	岐阜南工	岐阜南工	岐阜第一	岐阜南工	岐阜南工
卓球	男	岐阜商	岐阜商	中京商	関商工	関商工
	女	中京商	中京商	中京商	中京商	中京商
ホッケー	男	可児工 岐阜商	可児工 岐阜商	岐阜西工 岐阜商	岐阜西工 岐阜商	岐阜西工 岐阜商
	女	岐阜女 岐阜商	岐阜女 岐阜商	岐阜女 岐阜商	岐阜女 岐阜商	岐阜女 岐阜商
軟式庭球	男	中京商	(中止)	中京商	中京商	中京商
	女	大垣女	土岐商	土岐商	大垣女	大垣女
庭球	男	岐阜商 岐阜商	岐阜商 岐阜商	岐阜商 岐阜商	岐阜商 岐阜商	岐阜商 岐阜商
	女	岐阜商 岐阜商	岐阜商 岐阜商	岐阜商 岐阜商	岐阜商 岐阜商	岐阜商 岐阜商
ソフトボール	男	岐阜南 本巢	岐阜南 本巢	岐阜南 本巢	美濃加茂 本巢	岐阜南 本巢
	女	岐阜南 本巢	岐阜南 本巢	岐阜南 本巢	岐阜南 本巢	岐阜南 本巢
バドミントン	男	岐阜工 岐阜商	岐阜工 岐阜商	岐阜工 岐阜商	岐阜工 岐阜商	岐阜商 岐阜商
	女	岐阜女 岐阜商	岐阜女 岐阜商	岐阜女 岐阜商	岐阜女 岐阜商	岐阜女 岐阜商
ハンドボール	男	岐阜商 岐阜商	大垣農 本巢	岐阜商 本巢	市岐阜 本巢	岐阜商 本巢
	女	岐阜商 岐阜商	大垣農 本巢	岐阜商 本巢	市岐阜 本巢	岐阜商 本巢
バレーボール	男	岐阜南工 岐阜商	岐阜南工 本巢	大垣工 岐阜女商	大垣工 岐阜三田	多治見工 養老女商
	女	岐阜女 岐阜商	本巢	岐阜女 岐阜商	岐阜三田	養老女商
サッカー	男	吉城	岐阜工	吉城	大垣工	岐阜工
バスケットボール	男	岐阜農 大垣商	岐阜農 大垣商	岐阜農 大垣商	岐阜農 大垣商	岐阜農 岐阜女商
	女	大垣商	大垣商	大垣商	大垣商	岐阜女商
ラグビーフットボール	男	関商工	岐阜工	岐阜工	関商工	岐阜工・関商工
柔道	男	大垣工	大垣工	大垣工	中京商	大垣工
	女	岐阜藍川	大瑞浪A	大瑞浪A	岐阜農	大垣農
剣道	男	市岐阜商	市岐阜商	市岐阜商	市岐阜商	市岐阜商
	女	八百津	八百津	岐阜商	中京商	中京商
相撲	男	岐阜農	岐阜農	岐阜農	市岐阜商	岐阜農
	女	岐阜農	岐阜農	岐阜農	市岐阜商	岐阜農
レスリング	男	岐阜工	岐阜工	岐阜工	岐阜工	岐阜工
ボクシング	男	多治見工	多治見工	岐阜工	岐阜工	多治見工
フェンシング	男	羽島北	大垣南	大垣南	羽島北	羽島北
	女	岐阜女 岐阜商	岐阜女 岐阜商	岐阜女 岐阜商	岐阜女 岐阜商	岐阜女 岐阜商
弓道	男	大垣工	武義商	岐阜西工	岐阜西工	大垣商
	女	明智商	大垣義商	岐阜西工 済美女商	岐阜西工 大垣商	大垣商 土岐商
漕艇	男	恵那A	恵那A・恵那B	美濃加茂A・B	八百津A	八百津A
	女	八百津A	八百津A	加茂A	加茂A	八百津A・加茂A
スキー	男	船山工	高山工	船山工	高山工	神岡工
	女	高山工	船山工	船山工	高山工	船山工
スケート	男	中津商	恵那農 中津商	恵那農 中京商	中京商	中京商
	女	中津商	中津商	中京商	中津商	中津商
軟式野球	男	中京商	中京商	中京商	中京商	岐阜商
登山	男	高山工	高山工	吉城城	吉城城	吉城城
	女	吉城	吉城	吉城	吉城	吉城

種 目	性別	63	平成元	2	3	4
陸上競技	男女	市岐阜商	大垣商	県岐阜商	大関垣商	県岐阜商
水泳	競泳	市岐阜商	市岐阜商	市岐阜商	市岐阜商	市岐阜商
	水球	市岐阜第一	市岐阜第一	市岐阜第一	市岐阜第一	市岐阜第一
体操	体操競技	中京商	中京商	中京商	中京商	中京商
	新体操	大垣農商	大垣農商	大垣農商	大垣農商	大垣農商
ウエイトリフティング	男	中京商	土岐商	土岐商	土岐商	土岐商
自転車競技	男	岐南工	岐南工	岐南工	岐南工	岐南工
卓球	男	関商工	中京商	関商工	大垣日大商	県岐阜商
	女	中京商	中京商	中京商	中京商	中京商
ホッケー	男	岐阜西工	岐阜西工	岐阜西工	岐阜西工	岐阜西工
	女	岐阜女	岐阜女	岐阜女	岐阜女	岐阜女
軟式庭球	男	中京商	中京商	美濃加茂	中京商	美濃加茂
	女	土岐商	土岐商	美濃加茂	美濃加茂	美濃加茂
テニス	男	県岐阜商	県岐阜商	県岐阜商	県岐阜商	加茂
	女	県岐阜商	県岐阜商	県岐阜商	県岐阜商	県岐阜商
ソフトボール	男	岐阜東	岐阜第一	岐阜第一	美濃加茂	岐阜第一
	女	本巢	本巢	本巢	本巢	大垣商
バドミントン	男	県岐阜商	県岐阜商	県岐阜商	県岐阜商	県岐阜商
	女	岐阜商	岐阜商	岐阜商	岐阜商	岐阜商
ハンドボール	男	岐岐阜	岐岐阜	岐岐阜	岐岐阜	岐岐阜
	女	養老女	本巢	高	養老女	養老女
バレーボール	男	大垣商	大垣日大商	多治見工	多治見工	岐南工
	女	岐阜女	養老女	養老女	養老女	養老女
サッカー	男	岐阜工	中京商	岐阜工	岐阜工	岐阜工
バスケットボール	男	岐阜農林	岐阜農林	岐阜農林	岐阜農林	大垣工
	女	岐阜女	岐阜女	大垣商	岐阜女	岐阜女
ラグビーフットボール	男	岐阜工	岐阜工	関商工	岐阜工	関商工
柔道	男	大垣商	中京農林	大垣日大商	中京商	大垣日大
	女	大垣商	岐阜農林	大垣商	大垣商	大垣日大
剣道	男	市岐阜商	市岐阜商	中京商	市岐阜商	中京商
	女	中京商	岐阜三田	中京商	中京商	中京商
相撲	男	市岐阜商	市岐阜商	岐阜農林	岐阜農林	岐阜農林
レスリング	男	岐阜工	岐阜工	岐阜工	岐阜工	岐阜工
ボクシング	男	岐阜工	多治見工	多治見工	岐阜工	岐阜工
フェンシング	男	羽島北	羽島北	羽島北	羽島北	羽島北
	女	岐阜女	岐阜女	岐阜女	岐阜女	岐阜女
弓道	男	多治見工	関商工	大垣工	岐阜西工	岐阜西工
	女	関商工	東農実	土岐商	土岐商	土岐商
漕艇	男	八百津	恵那那	八百津	加茂A	八百津
	女	八百津	恵那那	東濃実	東濃東A	加茂A
軟式野球	男	中京商	中京商	中京商	岐阜商	中京商
登山	男	吉吉	吉	吉	吉	吉
	女	吉吉	吉	吉	吉	吉
空手道	男	加納	岐阜南	岐阜南	岐阜南	岐阜南
	女		岐阜一	岐阜一	岐阜一	岐阜一
なぎなた	女					大垣商
スキー	男	岐阜第一	船津	高山工	岐阜第一	岐阜第一
	女	船津	船津	船津	船津	船津
スケート	男	中京商	中京商	中京商	岩村	岩村
	女	中京商	中京商	中京商	中津商	中京商

種 目		性別	5	6	7	8	9
陸 上 競 技		男	県岐阜商	県岐阜商	県岐阜商	大垣工	市岐阜商
		女	県岐阜商	関岐阜商	大垣商	県岐阜商	関岐阜商
水 泳	競 泳	男	県岐阜商	県岐阜商	県岐阜商	県岐阜商	大岐阜商
	水 球	男	岐阜第一	岐阜第一	岐阜農	岐阜農	大垣東
体 操	体操競技	男	中京商	中京商	中京商	中京商	中京商
	新体操	男	大垣農	大垣農	大垣農	中京商	中京商
ウエイトリフティング		男	海津	中海津	土岐	中岐商	中海津
自 転 車 競 技		男	岐南工	岐南工	岐南工	岐南工	岐南工
卓 球		男	県岐阜商	岐阜第一	関富工	中京商	関富工
		女	中京商	富田	富田	中富田	関富田
ホ ッ ケ ー		男	岐阜西工	岐阜西工	岐阜西工	可児工	岐阜総合
		女	岐阜濃	岐阜京	岐阜京	岐阜女	岐阜女
ソフトテニス		男	美多濃	中鷺	中鷺	中多治	中多治
		女	加茂西	岐阜西	岐阜西	麗澤瑞	岐阜西
テ ニ ス		男	加岐阜商	岐阜商	岐阜商	麗澤瑞	岐阜商
		女	岐阜商	岐阜商	岐阜商	岐阜商	岐阜商
ソフトボール		男	美濃加茂	美濃加茂	白川	白川	美濃加茂
		女	多治見	多治見	大垣	大垣	多治見
バドミントン		男	岐阜商	岐阜商	岐阜商	岐阜商	岐阜商
		女	岐阜商	岐阜商	岐阜商	岐阜商	岐阜商
ハンドボール		男	市岐阜商	岐阜商	岐阜東	岐阜商	岐阜商
		女	養老女	養老女	岐阜商	養老女	養老女
バレーボール		男	岐南工	岐南工	岐南工	関商工	関商工
		女	養老女	岐阜女	養老女	養老女	岐阜女
サ ッ カ ー		男	岐阜農	岐阜農	岐阜農	各務原	岐阜農
		女	大垣商	岐阜女	岐阜女	岐阜女	岐阜女
ラグビーフットボール		男	岐阜工	関商工	関商工	岐教大附	関商工
柔 道		男	大垣日大	大垣日大	岐阜第一	岐阜第一	岐阜第一
		女	大垣日大	大垣日大	大垣日大	大垣日大	大垣日大
剣 道		男	岐阜農	八岐阜商	市岐阜商	岐阜商	岐阜商
		女	岐阜農	岐阜農	岐阜農	岐阜農	岐阜農
相 撲		男	岐阜農	岐阜農	岐阜農	岐阜農	岐阜農
レスリング		男	岐阜工	岐阜工	岐阜工	岐阜工	岐阜工
ボクシング		男	岐阜工	岐阜工	多治見	岐阜工	多治見
フェンシング		男	羽島北	羽島北	羽島北	羽島北	羽島北
		女	岐阜女	岐阜女	岐阜女	岐阜女	岐阜女
弓 道		男	岐阜商	岐阜西	中京商	大垣商	岐阜商
		女	岐阜商	岐阜西	中京商	大垣商	岐阜商
漕 艇		男	美濃加茂	美濃加茂	八東津	八東津	美濃加茂
		女	美濃加茂	美濃加茂	八東津	八東津	美濃加茂
ス キ ー		男	岐阜第一	高山工	岐阜第一	岐阜第一	高山工
		女	船津	船津	船津	船津	船津
ス ケ ー ト		男	岩村	岩村	岩村	岩村	岩村
		女	中京商	中京商	中京商	中京商	中京商
軟式野球		男	中京商	中京商	中京商	中京商	中京商
登 山		男	船津	吉津	吉津	吉津	吉津
		女	吉津	吉津	吉津	吉津	吉津
空 手 道		男	岐阜南	岐阜南	池田	池田	池田
		女	岐阜南	岐阜南	池田	池田	池田
なぎなた		女	大垣商	大垣商	大垣商	大垣商	大垣商
ライフル射撃		男	郡上北	郡上北	郡上北	郡上北	郡上北
		女	郡上北	郡上北	郡上北	郡上北	郡上北
アーチェリー		男	大垣西	大垣西	高山西	高山西	高山西
		女	大垣西	大垣西	高山西	高山西	高山西

種 目		性別	15	16	17	18	19
陸 上 競 技	男	県	岐 阜 商	県 岐 阜 商	県 岐 阜 商	大 垣 工 商	中 津 商
	女	県	岐 阜 商	県 岐 阜 商	中 津 商	大 垣 工 商	中 津 商
水 泳	競 泳	男	大 垣 商	大 垣 商	大 垣 商	大 垣 商	大 垣 商
	水 球	男	大 垣 東	大 垣 東	大 垣 東	大 垣 東	大 垣 東
体 操	体 操 競 技	男	中 京	中 京	中 京	中 京	中 京
	新 体 操	男	大 垣 農	中 京	中 京	飛 騨 高 山	中 京
ウエイトリフティング	男	中 津	土 岐 商	中 津	土 岐 商	土 岐 商	
自 転 車 競 技	男	岐 南 工	岐 南 工	岐 南 工	岐 南 工	岐 南 工	
卓 球	男	富 田	富 田	富 田	富 田	富 田	
	女	富 田	富 田	富 田	富 田	富 田	
ホ ッ ケ ー	男	岐 阜 総 合	岐 阜 総 合	岐 阜 総 合	岐 阜 総 合	岐 阜 総 合	
	女	岐 阜 女	岐 阜 女	岐 阜 女	岐 阜 女	岐 阜 女	
ソ フ ト テ ニ ス	男	中 京 谷	大 多 治 見 西	美 濃 加 茂 谷	中 京 谷	中 京 谷	
	女	中 京 谷	大 多 治 見 西	美 濃 加 茂 谷	中 京 谷	中 京 谷	
テ ニ ス	男	麗 澤 瑞 浪	麗 澤 瑞 浪	麗 澤 瑞 浪	麗 澤 瑞 浪	麗 澤 瑞 浪	
	女	県 岐 阜 商	県 岐 阜 商	県 岐 阜 商	県 岐 阜 商	県 岐 阜 商	
ソ フ ト ボ ー ル	男	清 岐 阜 翔 女	清 多 治 見 西 商	清 多 治 見 西 商	清 岐 阜 翔 女 商	美 濃 加 茂 西 商	
	女	岐 阜 女	岐 阜 女	岐 阜 女	岐 阜 女	岐 阜 女	
バ ド ミ ン ト ン	男	岐 阜 商	岐 阜 商	岐 阜 商	岐 阜 商	岐 阜 商	
	女	岐 阜 商	岐 阜 商	岐 阜 商	岐 阜 商	岐 阜 商	
ハ ン ド ボ ー ル	男	岐 阜 北 山	岐 阜 東 山	岐 阜 北 山	高 山 西 山	高 山 西 山	
	女	高 山 西 山	高 山 西 山	高 山 西 山	高 山 西 山	高 山 西 山	
バ レ ー ボ ー ル	男	岐 阜 商	岐 阜 商	岐 阜 商	岐 阜 商	岐 阜 商	
	女	岐 阜 女	岐 阜 女	岐 阜 女	岐 阜 女	岐 阜 女	
サ ッ カ ー	男	岐 阜 各 務 原	岐 阜 各 務 原	岐 阜 各 務 原	岐 阜 各 務 原	岐 阜 各 務 原	
	女	岐 阜 女	岐 阜 女	岐 阜 女	岐 阜 女	岐 阜 女	
バ ス ケ ッ ト ボ ー ル	男	岐 阜 総 合	岐 阜 総 合	岐 阜 総 合	岐 阜 総 合	岐 阜 総 合	
	女	岐 阜 女	岐 阜 女	岐 阜 女	岐 阜 女	岐 阜 女	
ラ グ ビ ー フ ッ ト ボ ー ル	男	関 商 工	関 商 工	関 商 工	関 商 工	関 商 工	
柔 道	男	中 京 谷	中 京 谷	中 京 谷	大 垣 日 大	大 垣 日 大	
	女	中 京 谷	中 京 谷	中 京 谷	大 垣 日 大	大 垣 日 大	
剣 道	男	中 京 京	麗 澤 瑞 浪 京	中 京 京	麗 澤 瑞 浪 京	麗 澤 瑞 浪 京	
	女	中 京 京	麗 澤 瑞 浪 京	中 京 京	麗 澤 瑞 浪 京	麗 澤 瑞 浪 京	
相 撲	男	郡 上 北	郡 上 北	市 岐 阜 商	市 岐 阜 商	大 垣 日 大	
	女	郡 上 北	郡 上 北	市 岐 阜 商	市 岐 阜 商	大 垣 日 大	
レ ス リ ン グ	男	岐 南 工	岐 南 工	岐 南 工	岐 南 工	岐 南 工	
ボ ク シ ン グ	男	岐 阜 工	岐 阜 工	岐 阜 工	岐 阜 工	岐 阜 工	
フ ェ ン シ ン グ	男	羽 島 北 谷	大 垣 南 商	大 垣 南 野	羽 島 北 野	揖 垣 斐 南	
	女	中 京 谷	岐 阜 女	岐 阜 各 務 野	岐 阜 各 務 野	大 垣 濃 津	
弓 道	男	中 京 京	岐 阜 総 合	中 岐 阜 商	武 多 治 見 西	中 岐 阜 商	
	女	中 京 京	岐 阜 女	岐 阜 女	武 多 治 見 西	中 岐 阜 女	
ボ ー ト	男	加 茂 恵 加 那 東	加 茂 恵 加 那 東	加 茂 恵 加 那 東	加 茂 恵 加 那 東	加 茂 恵 加 那 東	
	女	加 茂 恵 加 那 東	加 茂 恵 加 那 東	加 茂 恵 加 那 東	加 茂 恵 加 那 東	加 茂 恵 加 那 東	
ス キ ー	男	飛 騨 神 岡	飛 騨 神 岡	高 山 工 岡	高 山 工 岡	高 山 工 岡	
	女	飛 騨 神 岡	飛 騨 神 岡	高 山 工 岡	高 山 工 岡	高 山 工 岡	
ス ケ ー ト	男	岩 中 津 村 商	岩 中 津 村 商	岩 中 津 村 商	岩 中 津 村 商	岩 中 津 村 商	
	女	岩 中 津 村 商	岩 中 津 村 商	岩 中 津 村 商	岩 中 津 村 商	岩 中 津 村 商	
軟 式 野 球	男	中 京	中 京	中 京	中 京	中 京	
登 山	男	飛 騨 神 岡	飛 騨 神 岡	飛 騨 神 岡	飛 騨 神 岡	飛 騨 神 岡	
	女	飛 騨 神 岡	飛 騨 神 岡	飛 騨 神 岡	飛 騨 神 岡	飛 騨 神 岡	
空 手 道	男	県 岐 阜 商	県 岐 阜 商	岐 南 工 商	岐 南 工 商	岐 南 工 商	
	女	岐 阜 女	岐 阜 女	岐 南 工 商	岐 南 工 商	岐 南 工 商	
な ぎ な た	女	県 養 老 女	岐 阜 大 垣 商	岐 阜 大 垣 商	岐 阜 大 垣 商	岐 阜 大 垣 商	
ラ イ フ ル 射 撃	男	中 美 女	郡 上 北 美	郡 上 北 美	郡 上 北 美	郡 上 北 美	
	女	中 美 女	郡 上 北 美	郡 上 北 美	郡 上 北 美	郡 上 北 美	
ア ー チ ェ リ ー	男	高 山 西	高 山 西	高 山 西	高 山 西	高 山 西	
	女	高 山 西	高 山 西	高 山 西	高 山 西	高 山 西	

種目	性別	20	21	22	23	24
陸上競技	男女	中津商 岐阜商	大垣工 岐阜商	岐阜商 豊田商	岐阜商 豊田商	岐阜商 豊田商
水泳	競泳	帝京大 岐阜大	大垣東 大垣東	岐阜大 岐阜大	岐阜大 岐阜大	岐阜大 岐阜大
	水球	大垣東 大垣東	大垣東 大垣東	大垣東 大垣東	大垣東 大垣東	大垣東 大垣東
体操	体操競技	中京大 中京大	中京大 中京大	中京大 中京大	中京大 中京大	中京大 中京大
	新体操	美濃大 美濃大	美濃大 美濃大	美濃大 美濃大	美濃大 美濃大	美濃大 美濃大
ウエイトリフティング	男	土岐商	土岐商	中津	海津明誠	海津明誠
自転車競技	男	岐南工	岐南工	岐南工	岐南工	岐南工
卓球	男	関商工	富田	富田	富田	富田
	女	富田	富田	富田	富田	富田
ホッケー	男	岐阜各務野	岐阜各務野	岐阜各務野	岐阜各務野	岐阜各務野
	女	岐阜各務野	岐阜各務野	岐阜各務野	岐阜各務野	岐阜各務野
ソフトテニス	男	中京大	中京大	中京大	中京大	中京大
	女	多治見西	多治見西	多治見西	多治見西	多治見西
テニス	男	岐阜商	岐阜商	岐阜商	麗澤瑞浪	岐阜商
	女	岐阜商	岐阜商	岐阜商	麗澤瑞浪	岐阜商
ソフトボール	男	清岐	美濃加茂	美濃加茂	岐多治見	岐多治見
	女	清岐	美濃加茂	美濃加茂	岐多治見	岐多治見
バドミントン	男	岐阜商	大垣西	岐阜商	岐阜商	岐阜商
	女	岐阜商	大垣西	岐阜商	岐阜商	岐阜商
ハンドボール	男	高飛驒	市飛驒	市飛驒	高飛驒	高飛驒
	女	高飛驒	市飛驒	市飛驒	高飛驒	高飛驒
バレーボール	男	大垣養老	岐阜総合	岐阜商	岐阜商	岐阜商
	女	大垣養老	岐阜総合	岐阜商	岐阜商	岐阜商
サッカー	男	各務原	岐阜工	岐阜工	帝京大	大垣工
バスケットボール	男	岐阜総合	中津川工	美濃加茂	美濃加茂	美濃加茂
	女	岐阜総合	中津川工	美濃加茂	美濃加茂	美濃加茂
ラグビーフットボール	男	関商工	岐阜工	岐阜工	関商工	関商工
柔道	男	中京大	大垣日大	岐阜第一	大垣日大	中京大
	女	中京大	大垣日大	岐阜第一	大垣日大	中京大
剣道	男	麗澤瑞浪	麗澤瑞浪	麗澤瑞浪	麗澤瑞浪	麗澤瑞浪
	女	麗澤瑞浪	麗澤瑞浪	麗澤瑞浪	麗澤瑞浪	麗澤瑞浪
相撲	男	岐阜農林	岐阜農林	岐阜農林	岐阜農林	岐阜農林
レスリング	男	岐南工	岐南工	岐南工	岐南工	岐南工
ボクシング	男	岐南工	岐南工	岐南工	岐南工	岐南工
フェンシング	男	岐阜各務野	大垣南	揖斐北	岐阜各務野	羽島北
	女	大垣南	大垣南	揖斐北	岐阜各務野	羽島北
弓道	男	多治見	関商工	岐阜各務野	多治見	麗澤瑞浪
	女	多治見	関商工	岐阜各務野	多治見	麗澤瑞浪
ボート	男	加茂	加茂	加茂	加茂	加茂
	女	加茂	加茂	加茂	加茂	加茂
スキー	男	岐阜第一	高山工	飛驒高山	飛驒高山	飛驒高山
	女	飛驒神	飛驒神	飛驒高山	飛驒高山	飛驒高山
スケート	男	中京大	中津商	中京大	中津商	中京大
	女	中京大	中津商	中京大	中津商	中京大
軟式野球	男	中京大	中京大	中京大	中京大	中京大
登山	男女					
空手道	男	岐阜商	岐阜商	岐阜商	岐阜商	岐南工
	女	岐阜商	岐阜商	岐阜商	岐阜商	岐南工
なぎなた	男	大郡北	大郡北	大郡北	大郡北	岐南工
	女	大郡北	大郡北	大郡北	大郡北	岐南工
ライフル射撃	男	高聖	高聖	大垣西	大垣西	大垣西
	女	高聖	高聖	大垣西	大垣西	大垣西
アーチェリー	男	高聖	高聖	大垣西	大垣西	大垣西
	女	高聖	高聖	大垣西	大垣西	大垣西
ゴルフ	男		美濃加茂	美濃加茂	美濃加茂	美濃加茂
	女		美濃加茂	美濃加茂	美濃加茂	美濃加茂

種 目	性別	30	令和元年度	2		
陸上競技	男女	美濃加茂 岐阜商	斐太 岐阜商	美濃加茂 岐阜商		
駅伝競走	男女		中京院中 岐阜商	益田清風 美濃加茂		
水泳	競泳	岐阜聖徳 大垣商	帝京大可 大垣商			
	水球	大垣東山 大垣商	大垣東山 大垣商	大垣東山 大垣商		
体操	体操競技	大垣美商 大垣商	大垣美商 大垣商			
	新体操	大垣美商 大垣商	大垣美商 大垣商			
ウエイトリフティング	男女	土岐南工 岐阜第一	海津明誠 岐阜第二	土岐紅陵		
自転車競技	男女	岐阜南工 岐阜第一	岐阜南工 岐阜第一			
卓球	男女	富田田 富田田	富田田 富田田	富田田 富田田		
ホッケー	男女	岐阜総合 岐阜各務野	岐阜総合 岐阜各務野	岐阜総合 岐阜各務野		
ソフトテニス	男女	中京院中 中京院中	中京院中 中京院中	中京院中 中京院中		
テニス	男女	岐阜商 岐阜商	麗澤瑞浪 岐阜商	麗澤瑞浪 岐阜商		
ソフトボール	男女	美濃加茂 多治見	美濃加茂 岐阜	美濃加茂 岐阜		
バドミントン	男女	岐阜商 大垣西	岐阜商 岐阜商			
ハンドボール	男女	高山西 飛騨高山	市岐岐阜 岐阜商			
バレーボール	男女	岐阜商 岐阜第一	岐阜商 岐阜商	岐阜商 岐阜商		
サッカー	男女	中京院中 中京院中	帝京大可 帝京大可	帝京大可 帝京大可		
バスケットボール	男女	美濃加茂 岐阜商	美濃加茂 岐阜商	美濃加茂 岐阜商		
ラグビーフットボール	男女	関商工 中京院中	関商工 大垣日大			
柔道	男女	中大垣日 中大垣日	大鷲 高山西	高山西 高津美		
剣道	男女	高山西 中京院中	市岐岐阜 高山西	高山西 高津美		
相撲	男女	中大垣日 中大垣日	岐阜農 岐阜農			
レスリング	男女	岐阜南工 中京院中	岐阜南工 岐阜商			
ボクシング	男女	中京院中 中京院中	岐阜南工 岐阜商	中京院中 中京院中		
フェンシング	男女	大垣南 大垣南	大垣南 大垣南			
弓道	男女	中京院中 飛騨高	多治見西 関商工	中京院中 大垣商		
ボート	男女	八加百津 八加百津	加加茂 加加茂	八加百津 八加百津		
スキー	男女	飛騨高山 飛騨高山	岐阜第一 飛騨高山	飛騨神岡 飛騨高山		
スケート	男女	中京院中 中京院中	中京院中 中京院中	中京院中 中京院中		
軟式野球	男女	中京院中 中京院中	中京院中 中京院中			
登山	男女					
空手道	男女	岐阜商 岐阜商	岐阜商 岐阜商			
なぎなた	男女	大垣商 大垣商	大垣商 大垣商	大垣商 大垣商		
ライフル射撃	男女	関有知 関有知	大津美 大津美			
アーチェリー	男女	高山西 聖マリア	大垣西 大垣西	大垣西 大垣西		
ゴルフ	男女	岐阜聖徳 帝京大可	岐阜聖徳 岐阜聖徳			
少林寺拳法	男女	海津明誠	海津明誠			

令和2年度 第68回 岐阜県高等学校総合体育大会(代替大会)
(団体の部)

令和3年1月19日

種 目	男 子			女 子			備 考
	1 位	2 位	3 位	1 位	2 位	3 位	
1 陸上競技 駅伝競走	美濃加茂	岐阜聖徳	市岐阜商	済美	市岐阜商	美濃加茂	
	益田清風	美濃加茂	中京	美濃加茂	中京	斐太	
2 体 操	大垣商	岐山	*	大垣商	岐山	*	
	新体操	*	*	関	恵那	*	
3 ウェイトリフティング	土岐紅陵	中津	土岐商	*	*	*	
4 自 転 車 競 技	*	*	*	*	*	*	優勝決定無
5 卓 球	富田	清凌	大垣日大 関商工	富田	県岐阜商	長良 東濃実	
6 ホ ッ ケ ー	岐阜総合	岐阜各務野	可児工 可児	岐阜各務野	岐阜総合	東濃実 可児	
7 ソフトテニス	中京	県岐阜商	大垣北 美濃加茂	多治見西	鶯谷	県岐阜商 岐阜総合	
8 テ ニ ス	麗澤瑞浪	県岐阜商	関 大垣南	関	県岐阜商	東濃実 大垣南	
9 ソフトボール	美濃加茂	岐阜聖徳	中京 加茂	岐阜女子	本巣松陽	多治見西 東濃実	
10 バドミントン	*	*	*	*	*	*	学校対抗 実施せず
11 ハンドボール	*	*	*	*	*	*	優勝決定無
12 バレーボール	県岐阜商	岐阜聖徳	岐阜工 関商工	県岐阜商	岐阜第一	益田清風 多治見西	
13 サ ッ カ ー	帝京大可児	岐阜工	県岐阜商 中京	*	*	*	
14 バスケットボール	美濃加茂	富田	岐阜農林 高山西	岐阜女	県岐阜商	岐阜農林 美濃加茂	
15 ラグビーフットボール	*	*	*	*	*	*	実施せず
16 柔 道	*	*	*	*	*	*	実施せず
17 剣 道	高山西	市岐阜商	県岐阜商 中京	済美	高山西	中京 県岐阜商	
18 相 撲	*	*	*	*	*	*	優勝決定無
19 レ ス リ ン グ	*	*	*	*	*	*	実施せず
20 ボ ク シ ン グ	中京	岐阜工	多治見工	*	*	*	

21	フェンシング		*	*	*	*	*	*	実施せず
22	弓道		中京	大垣商	岐阜総合	大垣商	岐阜総合	恵那農	
23	ボート		八百津	加茂	美濃加茂	加茂	八百津	恵那	
24	登山		*	*	*	*	*	*	実施せず
25	軟式野球		*	*	*	*	*	*	実施せず
26	空手道		*	*	*	*	*	*	実施せず
27	なぎなた		*	*	*	大垣商	大垣養老	*	
28	ライフル射撃		*	*	*	*	*	*	実施せず
29	アーチェリー		大垣西	*	*	聖マリア	大垣西	可児	
30	水泳	競泳	*	*	*	*	*	*	学校対抗 実施せず
		水球	大垣東	岐阜農林	*	*	*	*	
31	ヨット		*	*	*	*	*	*	実施せず
32	スケート		中京	中津商	恵那南	恵那農	中京	*	
33	スキー		飛騨神岡	飛騨高山	高山工	飛騨高山	高山工	飛騨神岡	
34	カヌー		*	*	*	*	*	*	実施せず
35	ゴルフ		*	*	*	*	*	*	実施せず
36	少林寺拳法		*	*	*	*	*	*	実施せず

令和2年度 岐阜県高等学校新人大会成績一覧表(団体の部)

令和3年3月30日

種 目		男 子			女 子			備 考	
		1 位	2 位	3 位	1 位	2 位	3 位		
1	陸上競技	市岐阜商	美濃加茂	岐阜聖徳	済美	美濃加茂	市岐阜商		
2	水 泳	新型コロナウイルスの影響により中止							
		水球	大垣東	岐阜農林	*	*	*	*	
3	体 操	体操競技	大垣商	岐山	*	大垣商A	大垣商B	岐山	
		新体操	*	*	*	関B	関A	恵那	
4	ウエイトリフティング	個人のみ			個人のみ				
5	自転車競技	岐阜第一	岐南工	*	岐阜第一	岐南工	*		
6	卓 球	富田	清凌	関商工 中京	富田	県岐阜商	長良 済美		
7	ホ ッ ケ ー	岐阜総合	岐阜各務野	可児工	岐阜各務野	岐阜総合	東濃実		
8	ソフトテニス	中京	美濃加茂	大垣工 県岐阜商	県岐阜商	鶯谷	多治見西 岐阜総合		
9	テ ニ ス	麗澤瑞浪	県岐阜商	加納 郡上	県岐阜商	関	東濃実 大垣南		
10	ソフトボール	美濃加茂	加茂	*	多治見西	東濃実	岐阜女子 大垣商		
11	バドミントン	県岐阜商	岐阜工	大垣西 大垣東	県岐阜商	大垣西	済美 大垣南		
12	ハンドボール	高山西	市岐阜商	岐阜東	飛驒高山	富田	斐太		
13	バレーボール	新型コロナウイルスの影響により中止							
14	サ ッ カ ー	新型コロナウイルスの影響により中止							
15	バスケットボール	新型コロナウイルスの影響により中止							
16	ラグビーフットボール	新型コロナウイルスの影響により中止							
17	柔 道	新型コロナウイルスの影響により個人戦のみ実施							
18	剣 道	高山西	中京	済美 可児工	高山西	中京	美濃加茂 済美		
19	相 撲	大垣日大	岐阜農林	郡上北	*	*	*		
20	レスリング	大垣日大	岐阜工	加茂農林 岐南工	*	*	*		
21	ボクシング	多治見工	中京	多治見北	*	*	*		

22	フェンシング	フルーレ	大垣南	揖斐	岐阜各務野 鶯谷	羽島北	岐阜各務野	大垣南 揖斐	
		エペ	大垣養老	岐阜各務野	大垣南	羽島北	大垣南	大垣養老	
		サーブル	大垣南	岐阜各務野	*	大垣養老	大垣南	羽島北	
23	弓道	中京	関商工	岐南工	岐阜総合	中京	岐阜各務野 大垣商		
24	ボート	個人のみ			個人のみ				
25	登山	*	*	*	*	*	*	実施せず	
26	スキー	個人のみ			個人のみ				
27	スケート	中京	中津商	恵那南	恵那農	中京	*		
28	軟式野球	中京	県岐阜商	恵那農	*	*	*		
29	ヨット	*	*	*	*	*	*	実施せず	
30	空手道	形	岐阜高専	加納	県岐阜商	済美	*	*	
		組手	県岐阜商	済美	加納	済美	県岐阜商	池田	
31	なぎなた	*	*	*	大垣商	*	*		
32	ライフル射撃	(BR)	鶯谷A	済美A	郡上北A	済美A	鶯谷A	関有知A	
		(BP)	*	*	*	済美A	鶯谷A	鶯谷B	
		(AR)	済美A	*	*	*	*	*	
33	アーチェリー	大垣西	*	*	聖マリア	大垣西	*		
34	カヌー	*	*	*	*	*	*	実施せず	
35	ゴルフ	新型コロナウイルスの影響により中止							
36	少林寺拳法	個人のみ			個人のみ				

◎令和2年度岐阜県高等学校定時制通信制秋季体育大会

令和2年10月17日(土)～11月21日(土)

於:岐阜市岐陽体育館他

◇団体の部

No.	競技種目名	男子			女子		
		1位	2位	3位	1位	2位	3位
1	剣道	華陽F定	清凌	*	華陽F定通 合同チーム	清凌	*
2	バレーボール	華陽F定	城南	清凌	華陽F定	城南	清凌 啓晴
3	バスケットボール	加茂	城南	阿木 華陽F定	城南	清凌	*
4	卓球	城南	東濃F	啓晴 華陽F定	啓晴	城南	大垣商
5	ソフトテニス	阿木	東濃F	清凌 華陽F通	華陽F定	阿木	清凌
6	軟式野球	華陽F	東濃F	*	/		
7	バドミントン	清凌	岐阜工	飛驒高山定	加茂	華陽F	城南
8	サッカー	華陽F定・大垣 合同チーム	クラーク 記念国際	加茂	/		

◇個人の部(男子)

No.	競技種目名	1位	2位	3位
1	剣道	個人 三浦准也(清凌)	岡田涼雅(阿木)	清水洗希(東濃F) 箕浦宏孝(清凌)
2	卓球	個人 岩島涼介(飛驒高山通)	深尾晏慈(啓晴)	大坪優雅(岐阜工) 三木博文(華陽F定)
3	ソフトテニス	個人 渡部海隼太(阿木) 水野恵太	稲垣天都(東濃F) 中川隼佑	竹内海斗(東濃F) 相原春輝
4	バドミントン	シングルス 後藤大輝(清凌)	高橋哲也(岐阜工)	桂川朋也(飛驒高山定)
		ダブルス 後藤大輝(清凌) 野澤尚樹	高橋哲也(岐阜工) 河合竜	村上念音(城南) 松田優斗

◇個人の部(女子)

No.	競技種目名	1位	2位	3位
1	剣道	個人 高橋侑芽未(清凌)	下村愛(華陽F通)	市岡咲来(華陽F定) 高木美秀(清凌)
2	卓球	個人 杉本優梨杏(ぎふ国際)	太田実来(飛驒高山通)	安田有香(城南)
3	ソフトテニス	個人 小松琉夏(華陽F定) 安岡愛恵	永井綾音(阿木) 森下紅	川合響花(清凌) 上杉紗弥香
4	バドミントン	シングルス 村上明里(ぎふ国際)	野尻あずか(大垣商)	村瀬那々(華陽F定)
		ダブルス 大平茉奈里(ぎふ国際) 村上明里	アマドミカ(加茂) アセグラドシャナ	佐久間雅子(清凌) 村上花歩

令和2年度岐阜県高等学校体育連盟表彰 被表彰者

※県高体連規約 1表彰規程 第3条の(2)ア・イ・ウに該当する優秀選手及び優秀チームとして

◇令和元年度全国高等学校選抜大会における上位入賞者 (令和元年12月21日～令和2年3月30日:全国各地:開催時学年)

成績	競技名	団体種目	所属	競技名	個人種目・氏名(学年)	所属
優勝						
2位	バスケットボール	女子	岐阜女子			
3位	ホッケー	女子	岐阜各務野			

以上 団体 2 個人 0 計 2

令和2年度 岐阜県高等学校体育連盟

体育功労者表彰について

県高体連 表彰規定第3条(1)ア
内規1 会長・副会長・理事長は1期以上在任
支部会長は2期以上在任
理事は連続5期以上在任
した場合には、体育功労者の対象となる。

- 1 期 日 令和2年4月14日(火) 各校代表者会議の席上で行う
- 2 会 場 長良川国際会議場 4階大会議室
- 3 被表彰者名(敬省略) ※中止

氏 名	役 職 名	在 任 期 間
林 雅 浩	副 会 長	2 期連続
田 中 克 久	支 部 会 長	4 期連続
上 田 和 伸	理 事 長	1 期
朝 倉 吉 則	理 事 (ゴルフ専門委員長)	7 期連続



專 門 部 報 告



専 門 部 報 告



陸 上 競 技 部

専門委員長 沖村敏寛

本年度の全国高校総体および東海総体は、新型コロナウイルス感染症拡大の影響で中止となりました。また、県総体、県新人、県駅伝は開催予定日を繰り下げ、日程も変更して開催しました。県駅伝については急遽、長良川競技場発着の周回コースに変更し、すべての試合で感染症予防対策を講じ、無観客またはID規制による観客制限を行いました。大きな混乱もなく無事に終了することができました。

大会開催に際しまして、岐阜陸上競技協会をはじめ多くの関係者の方々に多大なる協力をいただき、心より感謝申し上げます。

1. 県内大会

(1) 第68回岐阜県高等学校総合体育大会 兼 2020 全国高等学校フェット陸上競技選手権大会

8月1・2日 長良川競技場

〔男子〕

○大会新

種目	1 位			2 位			3 位		
	氏名	校名	記録	氏名	校名	記録	氏名	校名	記録
100m	青山 昇也	岐阜聖徳	10.78(-1.2)	小島 駿矢	麗澤瑞浪	11.00(-1.2)	白田 紳二	関商工	11.16(-1.2)
200m	加藤慎之介	岐南工	21.37(-0.0)	野村 治平	岐阜聖徳	21.63(-0.0)	青山 昇也	岐阜聖徳	21.87(-0.0)
400m	岩垣 勇司	岐阜聖徳	48.42	川島 諒太	長 良	49.24	福田 凌也	関商工	49.65
800m	石本 湧大	高山西	1:58.77	山本 篤信	高山西	1:58.86	山腰 陸斗	斐 太	1:58.99
1500m	古橋 空弥	美濃加茂	3:57.45	中田 朝陽	益田清風	3:58.28	石丸 朋弥	益田清風	3:59.59
5000m	山下 大毅	美濃加茂	14:47.32	岡崎 樹	中 京	14:48.63	犬塚 知宏	美濃加茂	14:59.09
110mH	伊藤 真治	岐阜聖徳	14.50(-2.3)	前田海輝亜	岐阜聖徳	15.05(-2.3)	栗本 遥生	斐 太	15.26(-2.3)
400mH	下畑 龍矢	飛騨高山	54.91	前田海輝亜	岐阜聖徳	55.32	島尻裕太郎	斐 太	56.75
3000mSC	若山 大晟	中 京	9:42.02	織橋 巧	中 京	9:50.18	佐藤 滉太	美濃加茂	10:03.73
5000mW	後藤 誉	美濃加茂	23:01.33	岩島 昇汰	益田清風	25:00.35	渡辺 樹	美濃加茂	26:48.23
4×100m リレー	野村 治平	岐阜聖徳	40.88	長江 来樹	麗澤瑞浪	42.07	河合 智哉	関商工	42.31
	吉田 創詠			小島 駿矢			白田 紳二		
	青山 昇也			齋木勝太郎			日置 文哉		
	伊藤 真治			澤村 太星			福田 凌也		
4×400m リレー	栗本 遥生	斐 太	3:21.31	安江 陸	関商工	3:21.75	タムラカエタノ	岐阜聖徳	3:21.91
	島尻裕太郎			福田 凌也			岩垣 勇司		
	桑原 大和			白田 紳二			石田 大河		
	山腰 陸斗			日置 文哉			前田海輝亜		
走高跳	堀 翔太郎	岐阜工	1m92	西脇 由翔	大垣商	1m86	大洞 俊貴	岐南工	1m83
棒高跳	野々村 健	県岐阜商	3m90	大屋 紅輝	大垣工	3m70	戸高 允翔	岐南工	3m40
	-----	-----	-----	-----	-----	-----	只腰 弘人	美濃加茂	3m40
	-----	-----	-----	-----	-----	-----	前出 旺佑	県岐阜商	3m40

種目	1位			2位			3位		
	氏名	校名	記録	氏名	校名	記録	氏名	校名	記録
走幅跳	三輪 哉太	岐阜卓商	7m05(-0.1)	山下 壮一郎	長 良	6m98(-0.4)	仲村 颯祐	斐 太	6m83(+1.5)
三段跳	三輪 哉太	岐阜卓商	14m31(+2.3)	小川 周悟	市岐阜商	14m15(+0.5)	山田 駿佑	美濃加茂	13m82(+0.4)
砲丸投	阪本 健斗	中津川工	13m38	永野 陽希	岐阜盲	13m18	吉原 颯人	市岐阜商	13m08
円盤投	井上 源祿	市岐阜商	40m48	服部 空	市岐阜商	38m23	小林 千紘	市岐阜商	36m38
ハンマー投	服部 空	市岐阜商	○56m29	藤掛 由己也	可児工	50m04	吉原 颯人	市岐阜商	47m38
やり投	朝田 康聖	武 義	62m82	山田 航大	市岐阜商	53m70	河村 昂樹	大垣商	52m33
八種競技	森田 鴻之介	美濃加茂	4619点	石原 智也	斐 太	4467点	井之口 正輝	高山西	4441点
	11.33/+1.0-5m41/-0.8-9m43-52.02-16.55/-1.0-33m82-1m83-5:08.04			11.95/+0.7-5m38/-0.1-10m28-55.03-17.36/-0.5-47m51-1m77-5:09.16			11.64/+0.7-5m63/+0.3-8m82-54.62-16.63/-1.0-43m60-1m65-5:07.07		
トラック	岐阜聖徳		52点	美濃加茂		30点	斐 太		27点
フィールド	市岐阜商		40点	岐阜卓商		23点	美濃加茂		19点
八種競技	斐 太		8点	美濃加茂		6点	高山西		4点
総合	美濃加茂		55点	岐阜聖徳		52点	市岐阜商		45点

[女子]

種目	1位			2位			3位		
	氏名	校名	記録	氏名	校名	記録	氏名	校名	記録
100m	渡邊 葉月	済 美	12.71(-0.2)	井貝 華央	岐阜聖徳	12.81(-0.2)	森 彩乃	済 美	12.87(-0.2)
200m	宮崎 佳乃	済 美	26.06(-1.9)	井貝 華央	岐阜聖徳	26.15(-1.9)	坂崎 千帆	市岐阜商	26.18(-1.9)
400m	森 樺音	済 美	57.46	前出 心美	済 美	59.43	三木 杏奈	飛騨高山	1:00.70
800m	瀬木 彩花	美濃加茂	2:13.95	前出 心美	済 美	2:15.52	坂上 瑠渚	美濃加茂	2:16.37
1500m	瀬木 彩花	美濃加茂	4:30.87	一ノ瀬 徳南	斐 太	4:34.70	上村 莉沙	益田清風	4:42.05
3000m	一ノ瀬 徳南	斐 太	9:58.90	住野 友理	斐 太	10:01.34	樋口 ほんか	美濃加茂	10:05.38
100mH	坂崎 千帆	市岐阜商	14.31(-2.0)	市川 紗羅	市岐阜商	14.31(-2.0)	河尻 優来	美濃加茂	15.32(-2.0)
400mH	市川 紗羅	市岐阜商	1:04.49	鈴木 花菜	高山西	1:08.60	西村 優紀	済 美	1:08.85
5000mW	山下 莉来	益田清風	29:22.99	稲垣 美来	済 美	30:17.31	近藤 かえ	済 美	33:15.01
4×100m リレー	今西 喜子	済 美	49.02	日向 美稀	市岐阜商	49.38	林 莉子	長 良	50.31
	渡邊 葉月			市川 紗羅			鹿野 日陽南		
	宮崎 佳乃			坂崎 千帆			服部 真帆		
	森 彩乃			廣瀬 愛実			梅村 綾央		
4×400m リレー	中島 里桜	済 美	4:05.88	森 菜々子	高山西	4:11.01	今井 希々	美濃加茂	4:12.92
	前出 心美			坪内 香澄			渡邊 千夏		
	大橋 京華			土井 愛月			麻生 エイコ		
	森 樺音			鈴木 花菜			額 穂高		
走高跳	竹内 美悠	坂 下	1m57	岡本 桜	岐阜卓商	1m57	西垣 内わか	美濃加茂	1m51
棒高跳	安田 妃々華	岐阜総合	2m60	丸山 あずみ	岐阜卓商	2m60	林 亜美	岐阜総合	2m40
走幅跳	鹿野 日陽南	長 良	5m51(+1.0)	野村 季生	岐阜卓商	5m47(+1.2)	森 彩乃	岐阜卓商	5m46(+1.0)
三段跳	鹿野 日陽南	長 良	11m27(+0.5)	菊川 夢空	岐阜卓商	10m70(+1.1)	可児 美咲	済 美	10m68(+0.4)
砲丸投	立木 杏衣理	市岐阜商	10m98	土田 彩加	市岐阜商	10m71	志津 明純花	坂 下	10m68
円盤投	佐藤 綺海	済 美	37m70	土田 彩加	市岐阜商	34m38	本田 結子	美濃加茂	33m92
ハンマー投	大森 彩椰	済 美	○48m00	中村 朋美	済 美	45m82	立木 杏衣理	市岐阜商	32m39
やり投	今井 菜月	斐 太	41m84	上津 希乃香	大垣養老	39m25	中村 朋美	済 美	37m97
七種競技	廣瀬 愛実	市岐阜商	3933点	榎森 結女	飛騨高山	3821点	大野 朱音	岐阜卓商	3474点
	16.41/-0.8-1m38-7m48-27.42/+0.1-5m10/+1.0-37m56-2:44.16			15.91/-0.8-1m47-7m24-27.86/+0.1-5m14/+0.8-22m37-2:38.91			18.23/-0.8-1m41-8m53-27.87/+0.1-4m90/+0.5-22m50-2:42.54		
トラック	済 美		65点	美濃加茂		38点	市岐阜商		26点
フィールド	岐阜卓商		37.5点	済 美		32点	市岐阜商		26.5点
七種競技	市岐阜商		6点	斐 太		6点	飛騨高山		5点
総合	済 美		97点	市岐阜商		58.5点	美濃加茂		53点

(2) 第49回岐阜県高等学校新人陸上競技対校選手権大会
〔男子〕

10月24・25日 長良川競技場
○大会新

種目	1位			2位			3位		
	氏名	校名	記録	氏名	校名	記録	氏名	校名	記録
100m	大橋 明翔	大垣工	10.85(+1.0)	矢島 諒	市岐阜商	10.90(+1.0)	土方 大也	岐阜聖徳	10.91(+1.0)
200m	大橋 明翔	大垣工	21.77(+1.2)	矢島 諒	市岐阜商	22.06(+1.2)	土方 大也	岐阜聖徳	22.23(+1.2)
400m	高橋 悠仁	岐阜聖徳	50.14	山下 佳祐	岐阜工	50.56	高橋 光	飛騨高山	51.01
800m	中川 拓海	益田清風	1:57.66	古田 泰暉	本巣松陽	1:59.60	中島 杏慈	関商工	2:01.41
1500m	新田 涼晴	中京	4:08.65	中川 拓海	益田清風	4:10.71	犬塚 知宏	美濃加茂	4:11.86
5000m	犬塚 知宏	美濃加茂	14:52.78	古橋 空弥	美濃加茂	14:55.78	日比野 陸	大垣日大	14:56.60
110mH	栗本 遥生	斐太	14.81(+0.4)	山田健太郎	市岐阜商	14.87(+0.4)	前田海輝亜	岐阜聖徳	15.01(+0.4)
400mH	前田海輝亜	岐阜聖徳	55.43	竹下 司	美濃加茂	56.94	北村 心	市岐阜商	58.54
3000mSC	中嶋 希	美濃加茂	10:05.87	名倉 想生	土岐商	10:07.19	川上 海典	斐太	10:07.40
5000mW	後藤 誉	美濃加茂	○22:28.04	白木 裕晴	美濃加茂	24:39.77	井上 優也	美濃加茂	29:44.38
4×100m リレー	葛西駿太郎	市岐阜商	42.33	石田 大河	岐阜聖徳	42.37	船渡 悠真	岐阜	42.89
	矢島 諒			前田海輝亜			大洞 栄貴		
	山田健太郎			土方 大也			中島 康佑		
	小川 周悟			片岡 英俊			小森 達矢		
4×400m リレー	石田 大河	岐阜聖徳	3:24.45	由良 陽平	岐阜工	3:28.10	山田健太郎	市岐阜商	3:28.25
	高橋 悠仁			山下 佳祐			矢島 諒		
	前田海輝亜			細江 耕平			北村 心		
	後藤 大門			浅野 泰成			小川 周悟		
走高跳	岩崎 稜右	岐南工	1m83	益田 蒼大	美濃加茂	1m80	服部 右夢	済美	1m80
	前出 旺佑	県岐阜商	4m10	山田叶夢生	大垣工	3m60	只腰 弘人	美濃加茂	3m40
棒高跳	前出 旺佑	県岐阜商	4m10	山田叶夢生	大垣工	3m60	只腰 弘人	美濃加茂	3m40
走幅跳	栗本 遥生	斐太	7m17(+2.5)	小川 周悟	市岐阜商	6m92(-0.6)	清水 陽翔	中津	6m43(-0.7)
三段跳	小川 周悟	市岐阜商	14m66(+1.3)	山田 駿佑	美濃加茂	14m22(+1.5)	齊藤 皇嵐	美濃加茂	13m92(+0.2)
砲丸投	吉原 颯人	市岐阜商	14m45	阪本 健斗	中津川工	13m22	都築 成元	海津明誠	12m47
円盤投	井上 源禄	市岐阜商	42m05	阪本 健斗	中津川工	37m77	水野 歩	中津商	34m36
ハンマー投	吉原 颯人	市岐阜商	44m80	柘植 大和	市岐阜商	38m85	西村 尋斗	大垣養老	38m80
やり投	山田 航大	市岐阜商	55m41	河村 昂樹	大垣商	52m86	井之口正輝	高山西	47m42
トラック	美濃加茂		48点	岐阜聖徳		41点	市岐阜商		29点
フィールド	市岐阜商		43点	美濃加茂		22点	岐南工		13点
総合	市岐阜商		72点	美濃加茂		70点	岐阜聖徳		41点

〔女子〕

種目	1 位			2 位			3 位		
	氏名	校名	記録	氏名	校名	記録	氏名	校名	記録
100m	渡邊 葉月	済 美	12.50(+1.9)	森 彩乃	済 美	12.51(+1.9)	麻生エイコ	美濃加茂	12.70(+1.9)
200m	森 樺音	済 美	25.12(+1.6)	宮崎 佳乃	済 美	25.43(+1.6)	市川 紗羅	市岐阜商	25.90(+1.6)
400m	森 樺音	済 美	58.27	前出 心美	済 美	58.84	三木 杏奈	飛騨高山	59.71
800m	樋口ほのか	美濃加茂	2:18.01	坂上 瑠渚	美濃加茂	2:18.70	大橋 佳奈	済 美	2:26.66
1500m	瀬木 彩花	美濃加茂	4:32.23	一ノ瀬徳南	斐 太	4:37.22	樋口ほのか	美濃加茂	4:38.62
3000m	住野 友理	斐 太	9:45.23	一ノ瀬徳南	斐 太	9:46.88	田坂 望愛	美濃加茂	9:55.78
100mH	市川 紗羅	市岐阜商	14.51(+0.6)	稲熊 汐里	東濃実	14.92(+0.6)	河尻 優來	美濃加茂	15.10(+0.6)
400mH	前出 心美	済 美	1:04.76	稲熊 汐里	東濃実	1:07.05	青木 優芽	岐 阜	1:08.32
5000mW	近藤 かえ	済 美	28:32.82	川部 汐葵	済 美	29:10.55	-----	-----	-----
4×100m リレー	川口 和花	大垣商	49.70	棚橋 実咲	県岐阜商	50.15	今井 希々	美濃加茂	50.21
	内山 実南			駒田 真優			渡邊 千夏		
	石崎あゆむ			山宮 美於			河尻 優來		
	加藤 愛梨			山脇 香蘭			麻生エイコ		
4×400m リレー	岡田 麻鈴	済 美	4:02.53	榎森 結女	飛騨高山	4:11.40	今井 希々	美濃加茂	4:12.26
	前出 心美			三木 杏奈			渡邊 千夏		
	宮崎 佳乃			新張 結奈			麻生エイコ		
	渡邊 葉月			池田 彩笑			瀬藤 穂高		
走高跳	河尻 優來	美濃加茂	1m54	猿渡 佳蓮	市岐阜商	1m51	石田 桃香	不 破	1m48
棒高跳	安田妃々華	岐阜総合	2m80	林 亜美	岐阜総合	2m70	椋梨 萌	美濃加茂	2m60
走幅跳	可児 美咲	済 美	5m30(+0.3)	菊川 夢空	県岐阜商	5m29(+1.1)	井上 月	長 良	5m24(+0.5)
三段跳	井上 月	長 良	11m05(-0.8)	菊川 夢空	県岐阜商	10m98(-0.0)	江口 友月	県岐阜商	10m62(-0.8)
砲丸投	立木杏衣理	市岐阜商	11m76	志津明純花	坂 下	11m31	寺田 智実	高山西	10m48
円盤投	日下部友香	済 美	30m00	石原 未結	済 美	29m65	棚橋 未稀	市岐阜商	29m43
ハンマー投	中村 朋美	済 美	43m63	立木杏衣理	市岐阜商	36m63	若杉 彩美	岐阜総合	33m48
やり投	中村 朋美	済 美	41m35	笹山 美空	美濃加茂	38m17	奥村 彩夏	美濃加茂	36m35
トラック	済 美		62点	美濃加茂		47点	斐 太		24点
フィールド	済 美		38点	市岐阜商		21点	岐阜総合		21点
総 合	済 美		100点	美濃加茂		66点	市岐阜商		31点

(3) 男子 71 回・女子 32 回 岐阜県高等学校駅伝競走大会

11 月 15 日 岐阜メモリアルセンター内特設コース

〔男子〕

順位	校名	記録
1位	益田清風	2:07.23
(岩島[共]・中川・天野・砂場・岩島[昇]・中田・石丸)		
2位	美濃加茂	2.07.27
3位	中京	2.07.56
4位	大垣日大	2.08.03
5位	市岐阜商	2.15.17
6位	県岐阜商	2.17.04

〔女子〕

順位	校名	記録
1位	美濃加茂	1:10.40
(瀬木・田坂・杉山・中山・樋口)		
2位	中京	1.14.15
3位	斐太	1.14.34
4位	益田清風	1.15.26
5位	大垣日大	1.17.01
6位	済美	1.17.19

〔区間賞〕

区間	氏名	校名	記録
1区(10km)	犬塚 知宏	美濃加茂	30.05
2区(3km)	中川 拓海	益田清風	8.37
3区(8km)	山下 大毅	美濃加茂	24.18
4区(8km)	織橋 巧	中京	24.28
5区(3km)	新田 諒晴	中京	8.37
6区(5km)	中田 朝陽	益田清風	14.42
7区(5km)	若山 大晟	中京	14.56

〔区間賞〕

区間	氏名	校名	記録
1区(6km)	瀬木 彩花	美濃加茂	20.20
2区(4km)	田坂 望愛	美濃加茂	13.36
3区(3km)	杉山 静香	美濃加茂	10.04
4区(3km)	中山 侑	美濃加茂	10.00
5区(5km)	樋口ほのか	美濃加茂	16.40

2. 東海大会

今年度は、東海大会が全て中止となりました。

3. 全国大会

(1) 2020 全国高等学校リモート陸上競技選手権大会

〔男子〕

種目	順位	氏名	校名	記録
200m	10位	加藤慎之介	岐南工	21.37(+0.0)
110mH	5位	伊藤 真治	岐阜聖徳	14.50(-2.3)
やり投	6位	朝田 康聖	武 義	62m82

〔女子〕

種目	順位	氏名	校名	記録
100mH	9位	坂崎 千帆	市岐阜商	14.31(-2.0)
100mH	9位	市川 紗羅	市岐阜商	14.31(-2.0)

(2) 第7回全国高等学校陸上競技大会 2020

10月23～25日 広島県広島市・広島広域公園陸上競技場

〔男子〕

種目	順位	氏名	校名	記録
100m	5位	加藤慎之介	岐南工	10.62(+0.6)
100m(B決勝)	8位	青山 昇也	岐阜聖徳	10.93(+0.7)

〔女子〕

種目	順位	氏名	校名	記録
ハンマー投	6位	大森 彩椰	済美	47m78
100mH(B決勝)	3位	坂崎 千帆	市岐阜商	14.29(+0.4)

(3) 男子 71 回・女子 32 回全国高等学校駅伝競走大会

12 月 20 日 京都市・たけびしスタジアム京都付設駅伝コース

[男子]

順位	校名	記録
35 位	益田清風	2:07.55

(岩島[共]・石丸・中田・天野・中川・黒木・岩島[昇])

[女子]

順位	校名	記録
29 位	美濃加茂	1:12.33

(瀬木・樋口・杉山・三島・田坂)



水 泳 部

専門委員長 糸 井 統

コロナ禍の中での開催となり、東海総体岐阜県大会の中止、日程をずらした県総体・県新人大会となったが選手の頑張っている成果、発表の場が提供でき、一安心をしました。選手も不安のなか一生懸命に参加してくれました。競技役員の方々も真夏の炎天下の中安全に大会運営をしていただき感謝申し上げます。

対コロナ防止対策のみならず、猛暑や雷等での死亡事故等が起きる前に、早急に50m室内プールの建設を望みます。

第 68 回岐阜県高等学校総合体育大会水泳競技大会

令和2年8月14日～15日 長良川スイミングプラザ（長水路）

〔男子〕

☆：県新 ◎：県高校新 ○：大会新

種 目	1 位			2 位			3 位		
	氏 名	学 校	記 録	氏 名	学 校	記 録	氏 名	学 校	記 録
自由形 50m	安藤 響平	岐 阜	24.14	所 祥生	大 垣 商	24.56	桐山慎太郎	岐 阜 北	25.04
自由形 100m	餅原 彬人	県岐阜商	53.33	安江 陸	帝京大可児	54.74	桐山慎太郎	岐 阜 北	55.91
自由形 200m	餅原 彬人	県岐阜商	1:55.25	前川拳史朗	帝京大可児	1:56.80	堀 泰地	岐 阜	2:00.54
自由形 400m	前川拳史朗	帝京大可児	4:07.01	中田 温大	帝京大可児	4:13.50	三浦 元暉	岐阜聖徳	4:16.76
自由形 1500m	三浦 元暉	岐阜聖徳	16:53.37	永縄 宙	岐阜聖徳	17:51.89	里見 隼人	帝京大可児	17:56.30
背泳ぎ 100m	吉田 早羽	県岐阜商	1:00.45	中村 瑞希	長 良	1:01.38	渡邊 昂	岐阜聖徳	1:02.07
背泳ぎ 200m	中村 瑞希	長 良	2:11.75	渡邊 昂	岐阜聖徳	2:14.08	吉村 佑樹	県岐阜商	2:15.73
平泳ぎ 100m	永井 猛登	岐 阜 北	1:05.28	小藪 皇雅	大 垣 商	1:07.10	伏屋 卓	県岐阜商	1:08.19
平泳ぎ 200m	永井 猛登	岐 阜 北	2:22.33	大塚 健記	大 垣 商	2:23.40	伏屋 卓	県岐阜商	2:29.05
バタフライ 100m	所 祥生	大 垣 商	◎○54.67	上田 迅	帝京大可児	57.34	亀田 陽生	大 垣 商	58.82
バタフライ 200m	上田 迅	帝京大可児	2:04.14	亀田 陽生	大 垣 商	2:12.28	伊藤 大輝	岐 阜	2:13.13
個人バト v-200m	戸田 和樹	大 垣 北	2:10.97	渡邊丞一朗	県岐阜商	2:14.34	伊藤 大貴	岐阜聖徳	2:18.57
個人バト v-400m	戸田 和樹	大 垣 北	4:41.12	大塚 淳平	県岐阜商	4:44.27	永縄 宙	岐阜聖徳	4:54.37
4×100mフリ-リ-	餅原 彬人	県岐阜商 A	3:40.02	安江 陸	帝京大可児 A	3:40.41	高橋 知幹	岐 阜 A	3:40.70
	大塚 淳平			前川拳史朗			堀 泰地		
	渡邊丞一朗			中田 温大			山田 喜暉		
	吉田 早羽			上田 迅			安藤 響平		
4×200mフリ-リ-	上田 迅	帝京大可児 A	○7:53.73	餅原 彬人	県岐阜商 A	8:03.47	堀 泰地	岐 阜	8:12.68
	安江 陸			大塚 淳平			山田 喜暉		
	中田 温大			渡邊丞一朗			高橋 知幹		
	前川拳史朗			遠藤 岳利			安藤 響平		
4×100mバト v-リ-	山腰 陸人	大垣商 A	3:58.88	吉田 早羽	県岐阜商 A	4:00.54	杉浦 由侑	帝京大可児 A	4:03.99
	小藪 皇雅			伏屋 卓			中田 温大		
	所 祥生			餅原 彬人			上田 迅		
	赤羽 泰地			大塚 淳平			前川拳史朗		

男子総合	1 位			2 位			3 位		
男 子	実施なし								

岐阜県高校総体 水球競技

岐阜メモリアルセンター (8/8)

	1 位			2 位		
水 球	大 垣 東	11-10-10-9	40 点	岐阜農林	0 - 0 - 0 - 1	1 点

[女子]

種 目	1 位			2 位			3 位		
	氏 名	学 校	記 録	氏 名	学 校	記 録	氏 名	学 校	記 録
自由形 50m	野宮 梨央	県岐阜商	27.99	藤田 桃	長 良	28.20	渡邊 りお	県岐阜商	28.43
自由形 100m	藤田 桃	長 良	1:00.93	馬瀬 心奏	帝京大可児	1:02.10	加藤 智夏	帝京大可児	1:02.83
自由形 200m	清水 結菜	大 垣 商	2:12.05	田邊 汐梨	多治見西	2:13.25	太田 美穂	県岐阜商	2:19.35
自由形 400m	松崎江里子	帝京大可児	○4:22.72	清水 結菜	大 垣 商	4:39.12	安藤 友美	多治見西	4:47.60
自由形 800m	高山 結菜	岐阜聖徳	9:50.55	安藤 友美	多治見西	9:54.93	今井 晴菜	帝京大可児	10:05.23
背泳ぎ 100m	野宮 梨央	県岐阜商	1:07.71	小澤実彩希	帝京大可児	1:07.95	山田 陽月	大 垣 商	1:08.44
背泳ぎ 200m	山田 陽月	大 垣 商	2:27.54	小澤実彩希	帝京大可児	2:29.45	中島 涼	大 垣 商	2:36.21
平泳ぎ 100m	鍵谷 柚月	帝京大可児	1:14.07	黒田 絢子	長 良	1:14.36	山田 陽日	多治見工	1:15.25
平泳ぎ 200m	鍵谷 柚月	帝京大可児	2:35.36	山田 陽日	多治見工	2:43.34	黒田 絢子	長 良	2:44.41
バタフライ 100m	大川 日菜	大 垣 商	1:03.98	日比野由奈	帝京大可児	1:09.23	可児まりん	多治見西	1:10.35
バタフライ 200m	大川 日菜	大 垣 商	2:24.67	竹中ひかる	大 垣 商	2:30.24	可児まりん	多治見西	2:31.42
個人バドV-200m	田邊 汐梨	多治見西	2:27.42	日比野由奈	帝京大可児	2:35.96	渡邊 りお	県岐阜商	2:40.62
個人バドV-400m	松崎江里子	帝京大可児	○4:58.79	高山 結菜	岐阜聖徳	5:30.30	土屋 理緒	岐阜聖徳	5:38.70
4×100mメドV-リレ	松崎江里子	帝京大可児	4:03.71	山田 陽月	大垣商 A	4:06.77	野宮 梨央	県岐阜商 A	4:12.93
	小澤実彩希		1泳	清水 結菜			渡邊 りお		
	馬瀬 心奏		松崎江里子	大川 日菜			太田 美穂		
	加藤 智夏		◎○58.37	佐古田百萌茄			山下 新奈		
4×200mメドV-リレ	松崎江里子	帝京大可児	8:49.05	清水 結菜	大 垣 商	9:01.71	渡邊 りお	県岐阜商 A	9:22.40
	小澤実彩希		1泳	山田 陽月			太田 美穂		
	加藤 智夏		松崎江里子	大川 日菜			山下 新奈		
	馬瀬 心奏		☆◎2:04.25	佐古田百萌茄			野宮 梨央		
4×100mメドV-リレ	山田 陽月	大垣商 A	4:26.42	小澤実彩希	帝京大可児	4:28.55	野宮 梨央	県岐阜商 A	4:45.04
	松岡 心萌			鍵谷 柚月			奥田 星梨		
	大川 日菜			馬瀬 心奏			渡邊 りお		
	清水 結菜			松崎江里子			太田 美穂		

女子総合	1 位			2 位			3 位		
女 子	実施なし								

新人戦 競泳中止

岐阜県高等学校新人大会 水球競技

岐阜メモリアルセンター (9/5)

		1 位		2 位		
水 球	大 垣 東	9 - 10 - 8 - 9	36 点	岐阜農林	1 - 0 - 1 - 0	2 点

第 43 回 (2020 年度) 全国 J O C ジュニアオリンピックカップ夏季水泳競技大会

高等学校 ブロック水泳競技大会 (水球競技)

新潟県ダイエープロビスフェニックスプール (10 月 3 ~ 6 日)

<水 球>

1 回戦	大 垣 東	岐 阜	4 2 1 3	10
	鳥 羽	京 都	1 0 2 0	3
準決勝	大 垣 東	岐 阜	4 4 3 5	16
	西 京	山 口	2 1 0 3	6
決勝	大 垣 東	岐 阜	2 3 2 1	8
	明大中野	東 京	0 4 2 1	7

優勝

大垣東 高校の部1位となり、日本選手権に出場した。



体 操 部

専門委員長 福田 道大

本年度は新型コロナウイルス感染拡大の為、5月に予定されていた県高校総体から始まり、東海・全国総体まですべてが中止となりました。全国大会で入賞が期待されていた選手も活躍の場がなくなり、非常に残念でした。

しかし、皆様方のご協力により11月に新人大会と県総体を兼ねて大会を実施する事ができました。無事に感染を広げることなく、大会を終了することができました。年度末に開催予定の全国高校選抜大会には体操男女、新体操男女それぞれ個人1名が岐阜県代表として出場予定です。今年こそは大会が無事開催され高校生の努力が実を結ぶように祈るばかりです。

1、岐阜県高等学校総合体育大会

11月29日（日）世界イベント村ぎふ岐阜メモリアルセンター ふれ愛ドーム

◎体操競技<男子>

順位	1 位		2 位		3 位	
団体総合	大垣商	221.250	岐山	96.700		

順位	1 位			2 位			3 位			
	種目	氏名	学校	得点	氏名	学校	得点	氏名	学校	得点
個人総合		渡辺匠郎	大垣商	77.150	高橋大地	大垣商	71.800	澤原聡史	大垣商	70.550
ゆか		渡辺匠郎	大垣商	14.000	下田典蔵	済美	12.950	今尾颯良	大垣商	12.850
あん馬		渡辺匠郎	大垣商	11.400	日比野悠貴	大垣商	11.000	高橋大地	大垣商	10.750
つり輪		渡辺匠郎	大垣商	12.050	澤原聡史	大垣商	12.000	今尾颯良	大垣商	11.500
跳馬		渡辺匠郎	大垣商	13.700	下田典蔵	済美	12.950	高橋大地	大垣商	12.800
平行棒		渡辺匠郎	大垣商	13.350	高橋大地	大垣商	12.600	今尾颯良	大垣商	11.800
鉄棒		渡辺匠郎	大垣商	12.650	下田典蔵	済美	12.400	澤原聡史	大垣商	12.100

◎体操競技<女子>

順位	1 位		2 位		3 位	
団体総合	大垣商	155.400	岐山	44.550		

順位	1 位			2 位			3 位			
	種目	氏名	学校	得点	氏名	学校	得点	氏名	学校	得点
個人総合		峯野葵子	大垣商	54.500	高木菜奈葉	大垣商	51.850	川嶋留奈	大垣商	49.050
跳馬		峯野葵子	大垣商	14.300	高木菜奈葉	大垣商	13.300	奥田悠来	大垣商	12.800
段違平行棒		峯野葵子	大垣商	11.300	高木菜奈葉 奥田悠来	大垣商	10.850			
平均台		高木菜奈葉	大垣商	14.850	峯野葵子	大垣商	14.750	川嶋留奈	大垣商	13.600
ゆか		峯野葵子	大垣商	14.150	高木菜奈葉	大垣商	13.500	川嶋留奈	大垣商	12.050

順位	1 位			2 位			3 位		
	氏名	学校	得点	氏名	学校	得点	氏名	学校	得点
個人総合	村地廉人	済美	31.700	岩田隼	済美	30.450	乗原碧都	済美	27.600
クラブ	村地廉人	済美	15.750	岩田隼	済美	14.600	乗原碧都	済美	13.900
スティック	村地廉人	済美	15.950	岩田隼	済美	15.850	乗原碧都	済美	13.700

◎新体操<女子>

順位	1 位	2 位
団体総合	関 2.600	恵那 2.400

順位	1 位			2 位			3 位		
	氏名	学校	得点	氏名	学校	得点	氏名	学校	得点
個人総合	竹内佑季	大垣商	30.833	川瀬葵ら里	大垣商	29.366	浅野紗矢	大垣商	27.300
フープ	川瀬葵ら里	大垣商	15.733	竹内佑季	大垣商	15.233	浅野紗矢	大垣商	13.567
ボール	竹内佑季	大垣商	15.600	浅野紗矢	大垣商	13.733	川瀬葵ら里	大垣商	13.633

2、岐阜県高等学校体操新人大会 兼全国選抜大会 岐阜県選考会

11月29日(日) 世界イベント村ぎふ岐阜メモリアルセンター ふれ愛ドーム

◎体操競技<男子>

順位	1 位	2 位
団体総合	大垣商 219.500	岐山 67.900

順位	1 位			2 位			3 位		
	氏名	学校	得点	氏名	学校	得点	氏名	学校	得点
個人総合	渡辺匠郎	大垣商	77.150	高橋大地	大垣商	71.800	澤原聡史	大垣商	70.550
ゆか	渡辺匠郎	大垣商	14.000	下田典蔵	済美	12.950	澤原聡史	大垣商	12.650
あん馬	渡辺匠郎	大垣商	11.400	日比野悠貴	大垣商	11.000	高橋大地	大垣商	10.750
つり輪	渡辺匠郎	大垣商	12.050	澤原聡史	大垣商	12.000	高橋大地	大垣商	11.400
跳馬	渡辺匠郎	大垣商	13.700	下田典蔵	済美	12.950	高橋大地	大垣商	12.800
平行棒	渡辺匠郎	大垣商	13.350	高橋大地	大垣商	12.600	下田典蔵	済美	10.900
鉄棒	渡辺匠郎	大垣商	12.650	下田典蔵	済美	12.400	澤原聡史	大垣商	12.100

全国選抜大会 岐阜県代表：渡辺匠郎（大垣商）

◎体操競技<女子>

順位	1 位		2 位		3 位	
団体総合	大垣商 A	153.200	大垣商 B	126.900	岐山	44.550

順位	1 位			2 位			3 位		
種目	氏名	学校	得点	氏名	学校	得点	氏名	学校	得点
個人総合	峯野葵子	大垣商	54.500	高木菜奈葉	大垣商	51.850	水谷華子	大垣商	46.850
跳馬	峯野葵子	大垣商	14.300	高木菜奈葉	大垣商	13.300	福田唯華	大垣商	12.200
段違平行棒	峯野葵子	大垣商	11.300	高木菜奈葉	大垣商	10.850	水谷華子	大垣商	9.550
平均台	高木菜奈葉	大垣商	14.850	峯野葵子	大垣商	14.750	水谷華子	大垣商	13.500
ゆか	峯野葵子	大垣商	14.150	高木菜奈葉	大垣商	13.500	水谷華子	大垣商	11.900

全国選抜大会 岐阜県代表：峯野葵子（大垣商）

◎新体操<男子>

順位	1 位			2 位		
種目	氏名	学校	得点	氏名	学校	得点
個人総合	岩田隼	済美	30.450	栗原碧都	済美	27.600
ロープ	岩田隼	済美	14.600	栗原碧都	済美	13.900
クラブ	岩田隼	済美	15.850	栗原碧都	済美	13.700

全国選抜大会 岐阜県代表：村地廉人（済美）

◎新体操<女子>

順位	1 位		2 位		3 位	
団体総合	関 B	2.800	関 A	2.600	恵那	2.400

全国選抜大会 岐阜県代表：今年度は出場枠なし

順位	1 位			2 位			3 位		
種目	氏名	学校	得点	氏名	学校	得点	氏名	学校	得点
個人総合	大町美羽	済美	25.800	塚本美結	中京	17.800	二村梓月	中京	16.966
クラブ	大町美羽	済美	12.600	田口颯己	中京	9.467	塚本美結	中京	8.733
リボン	大町美羽	済美	13.200	二村梓月	中京	9.433	塚本美結	中京	9.067

全国選抜大会 岐阜県代表：大町美羽（済美）

3、2020 全日本高等学校体操競技選抜鯖江大会

10月24日～25日（日） 福井県・鯖江市総合体育館

◎体操競技＜男子＞

・個人総合 29位 渡辺匠郎（大垣商） 77.300

◎体操競技＜女子＞

・個人総合 100位 川嶋留奈（大垣商） 45.200

4、令和2年度 全国高等学校選抜大会

【体操競技】

令和2年度 第37回全国高等学校体操競技選抜大会

令和3年3月27日（土）～28日（日） 北海きたえーる（北海道）

・男子個人出場者 渡辺匠郎（大垣商）

・女子個人出場者 峯野葵子（大垣商）

【新体操】

令和2年度 第36回全国高等学校新体操選抜大会

令和3年3月24日（水）～26日（金） 北海きたえーる（北海道）

・男子個人出場者 岩田 隼（済美）

・女子個人出場者 大町美羽（済美）



ウエイトリフティング部

専門委員長 近藤大貴

本年度は各種大会が中止となり、大変残念な年となりました。特に3年生の選手にとっては自身の力を発揮する場が奪われた状態となり、本専門部としては県内の大会をなんとか開催し、締めくくりとなるように取り組むことで精一杯でした。今年度は、女子に好選手が集まっており、全国大会上位入賞が狙える逸材が揃った年でした。

来年度も競技の普及とあわせて、県内高校のより一層の協力のもと、スポーツに逆境な状態を打ち破り、成果を取っていきたいと考えています。

岐阜県高等学校総合体育大会

令和2年8月1日・2日 可児市運動公園ウエイトリフティング場

	順位	1位			2位			3位		
		氏名	学校名	記録(kg)	氏名	学校名	記録(kg)	氏名	学校名	記録(kg)
男	55 kg級	近藤 丈琉	海津明誠	159	春日井捷斗	中津	133	中島 悠希	可児	80
	61 kg級	栗村 海	土岐紅陵	182	大島 恵悟	中津	155	川合 達也	可児	120
	67 kg級	中嶋 亮太	中津	182	杉野 颯馬	海津明誠	160	山下 愛翔	土岐紅陵	151
	73 kg級	金沢 竜也	土岐商	224	木股 壱颯	土岐商	175	亀山 陽生	可児	163
	81 kg級	富沢 航介	土岐商	175	稲垣 良太	可児	170	—	—	—
	89 kg級	藤井 駿成	中津	190	古川 仙之	海津明誠	175	柴田 太一	土岐紅陵	95
	96 kg級	加藤 祐二	土岐紅陵	160	鷺見 一樹	中津	110	—	—	—
女	+102kg級	西尾 奨馬	土岐紅陵	230	高木 清司	海津明誠	170	鈴木 晴也	可児	135
	45 kg級	井端 日奈	中津	96	水野 里咲	土岐商	44	—	—	—
	55 kg級	瀬瀬奈菜子	土岐商	97	—	—	—	—	—	—
	59 kg級	松田 紗奈	中津	147	伊東 美咲	土岐商	119	—	—	—
	64 kg級	深萱咲桜子	中津	158	中村れいら	海津明誠	139	玉木保乃日	土岐商	88
	71 kg級	橋本 愛絵	土岐商	155	野村 真央	土岐商	125	—	—	—

学校対抗得点	1位 土岐紅陵 … 43点	2位 中津 … 42点	3位 土岐商 … 29点
--------	---------------	-------------	--------------

※同記録の場合は先に成功させた者を上位とする。同点の場合は上位入賞者が多い高校を上位とする。

岐阜県高等学校新人大会

※個人戦のみ実施

令和2年11月14日 可児市運動公園ウエイトリフティング場

	順位	1位			2位			3位		
		階級	氏名	学校名	記録(kg)	氏名	学校名	記録(kg)	氏名	学校名
男	55 kg級	中島 悠希	可 児	111	河地 優翔	土 岐 商	93	川合 康介	土岐紅陵	85
	61 kg級	春日井捷斗	中 津	148	熊澤 開人	中 津	110	—	—	—
	67 kg級	栗村 海	土岐紅陵	201	中嶋 亮太	中 津	193	杉野 颯馬	海津明誠	178
	73 kg級	木股 壱颯	土 岐 商	188	浅生 陸	可 児	135	—	—	—
	81 kg級	稲垣 良太	可 児	210	—	—	—	—	—	—
	89 kg級	藤井 駿成	中 津	175	柴田 太一	土岐紅陵	130	—	—	—
	96 kg級	鷲見 一樹	中 津	162	—	—	—	—	—	—
	102 kg級	加藤 祐二	土岐紅陵	180	—	—	—	—	—	—
	+102 kg級	高木 清司	海津明誠	187	鈴木 晴也	可 児	177	—	—	—
	女	45 kg級	水野 里咲	土 岐 商	55	—	—	—	—	—
55 kg級		瀨瀬奈菜子	土 岐 商	116	—	—	—	—	—	—
64 kg級		中村れいら	海津明誠	147	伊東 美咲	土 岐 商	126	—	—	—
71 kg級		玉木保乃日	土 岐 商	117	—	—	—	—	—	—
76 kg級		野村 真央	土 岐 商	134	—	—	—	—	—	—

※同記録の場合は先に成功させた者を上位とする。

東海高等学校総合体育大会

令和2年6月20日・21日 可児市運動公園ウエイトリフティング場（本県開催）

新型コロナウイルス感染症の影響で中止

全国高等学校女子選手権大会

令和2年7月17日～19日 いちのみや中央プラザ（愛知県一宮市）

新型コロナウイルス感染症の影響で中止

全国高等学校総合体育大会

令和2年8月10日～14日 高萩市文化会館（茨城県高萩市）

新型コロナウイルス感染症の影響で中止



自転車競技部

専門委員長 萩野良信

【概況】

令和2年度は新型コロナウイルスの影響で各種大会が中止となりの選手のモチベーションを保つのが難しい状況が続きました。感染拡大防止や消毒作業などの対策を十分にすることで、高体連自転車競技専門部の諸活動も無事に終えることができました。これもひとえに日頃からご尽力、ご協力の賜と深く感謝申し上げます。

来年度の状況は不透明ですが、自転車王国『岐阜』として、選手の強化育成、強化に努め、東海総体や全国総体、選抜大会といった大舞台で活躍できる選手が生まれることを期待する。 末尾になりましたが、今後とも多方面にわたるご指導・ご協力をいただけますようお願い致します。

【反省】

今年度の全国総体（代替大会）では、各選手が上位に入賞するなど結果を残すことができました。しかし、自転車競技は高校から始める競技で各学校共に部員確保が難しく部員減少が目立つ、競技人口を増やすことが今後の課題です。

岐阜県高等学校総合体育大会自転車競技記録報告書

令和2年8月9日（日）トラックレース（大垣競輪場）

〔男子〕

種目	1位			2位			3位		
	氏名	学校	記録	氏名	学校	記録	氏名	学校	記録
200mタイムトライアル	尾方 祐仁	岐南工	11'440	岩井 芯	岐阜第一	11'470	南谷 亜京	岐南工	11'490
1kmタイムトライアル	尾方 祐仁	岐南工	1'7'500	恩田 莉玖	岐阜第一	1'9'820	南谷 亜京	岐南工	1'10'070
3kmインディビジュアルパーシュート	西澤 優聖	岐阜第一	3'25'890	森 善大朗	岐南工	3'39'950	山口 涼輔	岐阜第一	3'44'780
4kmチームパーシュート	森 善大朗 南谷 亜京 馬淵 亮典 尾方 祐仁	岐南工A	4'36'920	岡田 陽喜 恩田 莉玖 酒井 章剛 井上 凌玖	岐阜第一	4'41'110	河合晨太郎 松野 翔太 竹中 大知 村瀬 成	岐南工B	5'32'630
チームスプリント	坂井魔裟斗 岩井 芯 林 遼大	岐阜第一	1'28'210						

〔女子〕

種目	1位			2位			3位		
	氏名	学校	記録	氏名	学校	記録	氏名	学校	記録
200mタイムトライアル	若原梨々花	岐阜第一	12'300	南谷 果英	岐南工	15'080			
500mタイムトライアル	大野風貴芽	岐阜第一	36'860	宇野 紅音	岐阜第一	37'750	南谷 果英	岐南工	45'300
2kmインディビジュアルパーシュート	若原梨々花	岐阜第一	2'38'320	大野風貴芽	岐阜第一	2'41'480	宇野 紅音	岐阜第一	2'47'060

令和元年度 岐阜県高等学校新人大会

令和元年10月6日(日)

[男子]

種 目	1 位			2 位			3 位		
	氏 名	学 校	記 録	氏 名	学 校	記 録	氏 名	学 校	記 録
1kmタイムトライアル	尾方 祐仁	岐南工	1'9"290	岩井 芯	岐阜第一	1'10"290	恩田 莉玖	岐阜第一	1'12"060
スプリント	岩井 芯	岐阜第一	11"860	辻 晴貴	岐阜第一		長原 聖弥	岐南工	
3kmインディヴィデュアルパーシュート	恩田 莉玖	岐阜第一	3'49"970	別府 拓真	岐南工	3'53"280	中川 颯	岐阜第一	3'59"370
ケイリン	井上 凌玖	岐阜第一	12"410	辻 晴貴	岐阜第一		佐藤 大空	岐南工	
スクラッチレース	尾方 祐仁	岐南工		酒井 章剛	岐阜第一		井上 凌玖	岐阜第一	
ポイントレース(16km)	別府 拓真	岐南工	35点	酒井 章剛	岐阜第一	28点	岡田 陽喜	岐阜第一	11点
4kmチームパーシュート	中川 颯	岐阜第一 A	4'44"150	別府 拓真	岐南工	4'57"660	小栗 太二	岐阜第一 B	4'58"630
	井上 凌玖			長原 聖弥			岡田 陽喜		
	酒井 章剛			河合晨太郎			林 遼大		
	恩田 莉玖			松野 翔太			辻 晴貴		
チームスプリント	曾田 陸斗	岐阜第一 A	1'23"360	佐藤 大空	岐南工	1'26"850	内山 翔貴	岐阜第一 B	1'29"190
	坂井魔娑斗			渡邊 蓮			大石 拳誠		
	岩井 芯			稲見 彬仁			深谷 豪汰		
学校対抗		岐阜第一	46点		岐南工	26点			

[女子]

種 目	1 位			2 位			3 位		
	氏 名	学 校	記 録	氏 名	学 校	記 録	氏 名	学 校	記 録
500mタイムトライアル	大野風貴芽	岐阜第一	37"630	宇野 紅音	岐阜第一	38"210	南谷 果英	岐南工	42"620
2kmインディヴィデュアルパーシュート	大野風貴芽	岐阜第一	2'43"490	宇野 紅音	岐阜第一	2'49"950			

2020JCSPA ジュニアサイクルスポーツ大会 (令和2年度全国高等学校総合体育大会の代替大会)

9月11日～9月13日 京都府 向日町競輪場 (周長400m)

[男子]

種 目	氏 名	学 校	記 録	順位
3kmインディヴィデュアルパーシュート	西澤 優聖	岐阜第一	3'25"619	1位
1kmタイムトライアル	南谷 亜京	岐南工	1'7"610	7位
スクラッチ	尾方 祐仁	岐南工		7位
4kmチームパーシュート	南谷 亜京	岐南工	4'32"285	6位
	村瀬 成			
	竹中 大知			
	尾方 祐仁			

[女子]

種 目	氏 名	学 校	記 録	順位
女子ケイリン エキシビジョン	大野風貴芽	岐阜第一	13"009	1位
女子500mタイムトライアル	大野風貴芽	岐阜第一	38"040	3位



卓 球 部

専門委員長 廣 田 健 史

新型コロナウイルスの影響により、県総体（代替大会）の開催日変更、新人大会の開催方法など、皆様のご尽力、ご協力により各大会を無事に終えることができました。心より感謝申し上げます。

特に、県総体（代替大会）は最終学年の3年生が出場する機会を与えて欲しいとの要望から、お盆までくらいで開催できないか、三回のWeb会議を経て実施に至りました。また、新人大会は希望する学校がすべて参加できるように、当日来場できる制限を設け実施することができました。

現在、県総体・県新人大会を通じて男女ともに富田高校が優勝し、岐阜県の高卓球界を牽引しています。また、例年のように全国選抜大会の出場権を男女とも得ています。その一方、東海選抜卓球大会で清凌高校男子が2位トーナメントで1位になり、初の全国選抜大会の切符を手にするなど、岐阜県男子のレベルは向上しています。

1 岐阜県高等学校総合体育大会卓球競技（代替大会）

期 日 令和2年8月13（木）

会 場 OKBぎふ清流アリーナ

《卓球競技男子学校対抗》

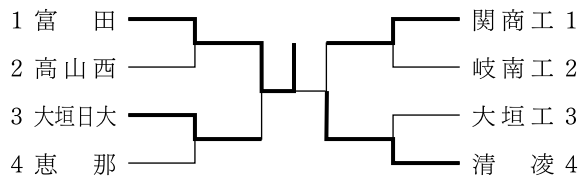

《卓球競技女子学校対抗》

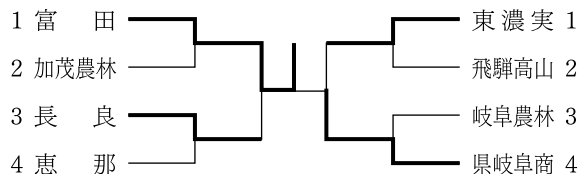

2 岐阜県高等学校新人卓球大会

(全国選抜卓球大会東海大会選考会県予選 兼 東海高校新人卓球大会県予選)

期 日 令和2年11月21日(土)～22日(日) 会場 感謝と挑戦のTYK 体育館

〈男子予選トーナメント〉

男子学校対抗

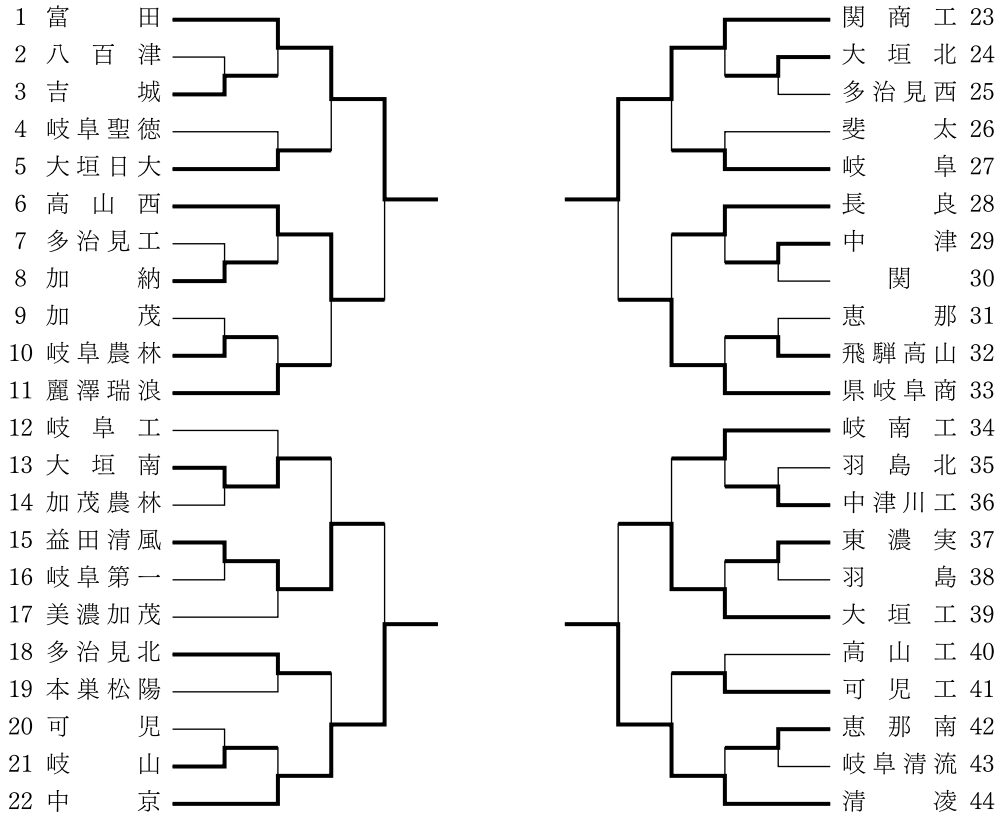

〈男子決勝リーグ〉

学校名	富田	清凌	関商工	中京	勝点	順位
富田	-	3 - 2	3 - 0	3 - 0	6	1位
清凌	2 - 3	-	3 - 1	3 - 0	5	2位
関商工	0 - 3	1 - 3	-	3 - 0	4	3位
中京	0 - 3	0 - 3	0 - 3	-	3	4位

東海選考会出場

1. 富田
2. 清凌
3. 関商工
4. 中京
5. 県岐阜商

〈男子順位決定リーグ (5位～8位)〉

学校名	高山西	大垣工	県岐阜商	益田清風	勝点	順位
高山西	-	2 - 3	0 - 3	2 - 3	3	8位
大垣工	3 - 2	-	1 - 3	3 - 1	5	6位
県岐阜商	3 - 0	3 - 1	-	3 - 0	6	5位
益田清風	3 - 2	1 - 3	0 - 3	-	4	7位

〈女子予選トーナメント〉

〈女子学校対抗〉

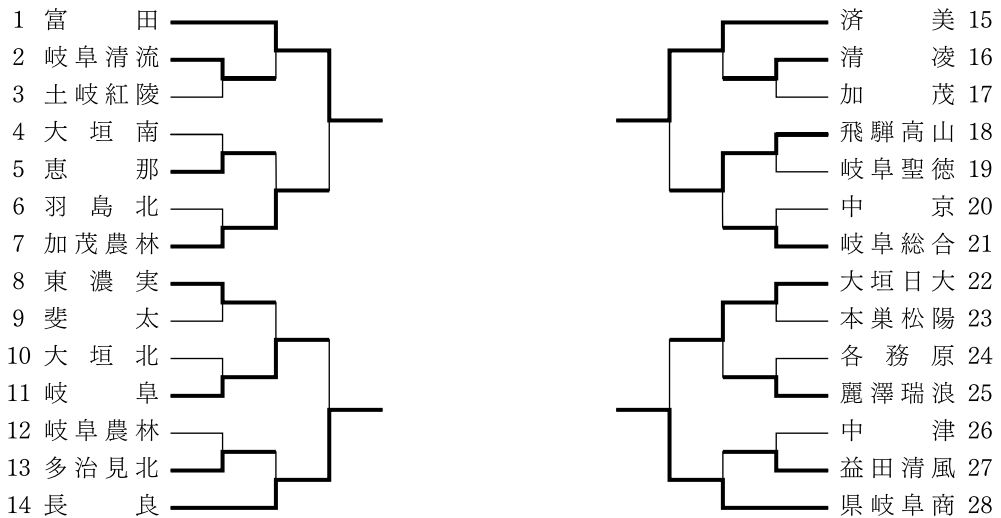

〈女子決勝リーグ〉

学校名	富 田	県岐阜商	濟 美	長 良	勝点	順位
富 田	-	3 - 0	3 - 0	3 - 0	6	1位
県岐阜商	0 - 3	-	3 - 1	3 - 1	5	2位
濟 美	0 - 3	1 - 3	-	0 - 3	3	4位
長 良	0 - 3	1 - 3	3 - 0	-	4	3位

東海選考会出場

1. 富 田
2. 県岐阜商
3. 長 良
4. 濟 美
5. 大垣日大

〈女子順位決定リーグ（5位～8位）〉

学校名	加茂農林	大垣日大	飛驒高山	岐 阜	勝点	順位
加茂農林	-	2 - 3	1 - 3	1 - 3	3	8位
大垣日大	3 - 2	-	3 - 2	3 - 2	6	5位
飛驒高山	3 - 1	2 - 3	-	3 - 2	5	6位
岐 阜	3 - 1	2 - 3	2 - 3	-	4	7位

3 第48回全国高等学校選抜卓球大会東海選考会 兼 東海高等学校新人卓球大会

期日 令和2年12月23日(水)～25日(金) 会場 スカイホール豊田

男子予選リーグ(Aリーグ)

	岡崎城西 (愛知県)	浜松修学舎 (静岡県)	関商工 (岐阜県)	木本 (三重県)	栄徳 (愛知県)	試合 得点	順位
岡崎城西 (愛知県)		0-3	2-3	3-0	3-0	6	3
浜松修学舎 (静岡県)	3-0		3-2	3-0	3-0	8	1
関商工 (岐阜県)	3-2	2-3		3-1	3-2	7	2
木本 (三重県)	0-3	0-3	1-3		0-3	4	5
栄徳 (愛知県)	0-3	0-3	2-3	3-0		5	4

男子予選リーグ(Bリーグ)

	富田 (岐阜県)	津 (三重県)	山本学園 (愛知県)	清水国際 (静岡県)	日大三島 (三重県)	試合 得点	順位
富田 (岐阜県)		3-2	3-0	3-0	3-0	8	1
津 (三重県)	2-3		3-0	3-0	2-3	6	3
山本学園 (愛知県)	0-3	0-3		0-3	1-3	4	5
清水国際 (静岡県)	0-3	0-3	3-0		2-3	5	4
日大三島 (三重県)	0-3	3-2	3-1	3-2		7	2

男子予選リーグ(Cリーグ)

	静岡学園 (静岡県)	清凌 (岐阜県)	伊賀白鳳 (三重県)	菊里 (愛知県)	名古屋工 (愛知県)	試合 得点	順位
静岡学園 (静岡県)		3-0	3-0	3-0	3-0	8	1
清凌 (岐阜県)	0-3		3-0	3-1	3-0	7	2
伊賀白鳳 (三重県)	0-3	0-3		0-3	0-3	4	5
菊里 (愛知県)	0-3	1-3	3-0		2-3	5	4
名古屋工 (愛知県)	0-3	0-3	3-0	3-2		6	3

男子予選リーグ(Dリーグ)

	白子 (三重県)	半田工 (愛知県)	島田樟誠 (静岡県)	中京 (岐阜県)	県岐阜商 (岐阜県)	試合 得点	順位
白子 (三重県)		3-0	3-0	3-0	3-0	8	1
半田工 (愛知県)	0-3		3-2	3-0	3-0	7	2
島田樟誠 (静岡県)	0-3	2-3		3-1	3-1	6	3
中京 (岐阜県)	0-3	0-3	1-3		2-3	4	5
県岐阜商 (岐阜県)	0-3	0-3	1-3	3-2		5	4

※勝ち：2点 負け：1点 棄権：0点 試合得点と同じ場合：勝ち数/負け数

全国高等学校選抜卓球大会東海選考会
男子決勝トーナメント

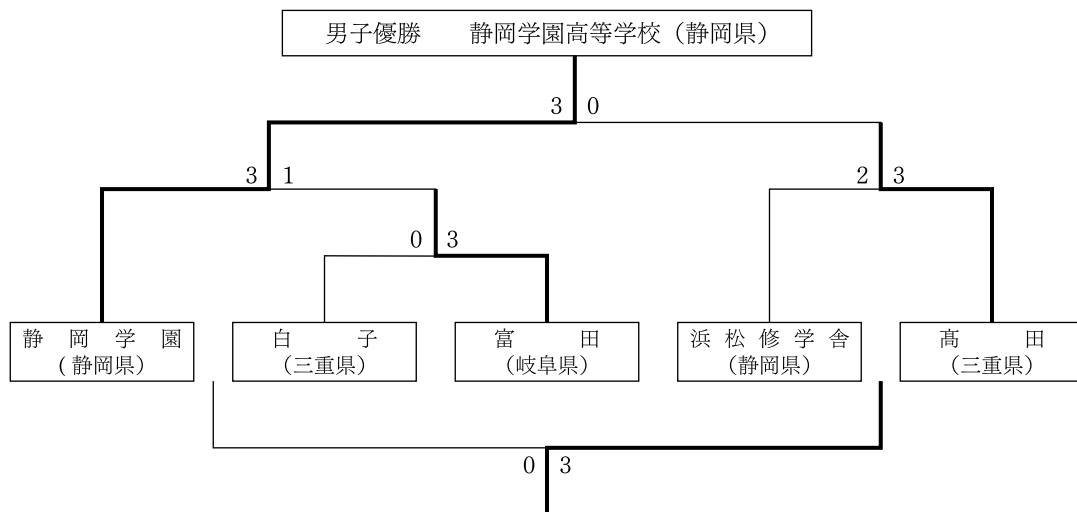

男子代表決定トーナメント (2位)

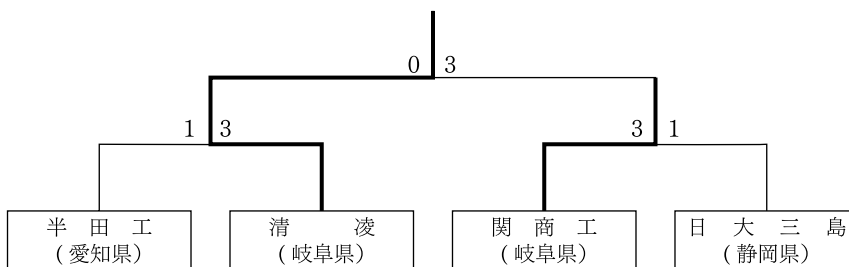

東海高等学校新人卓球大会優勝決定戦

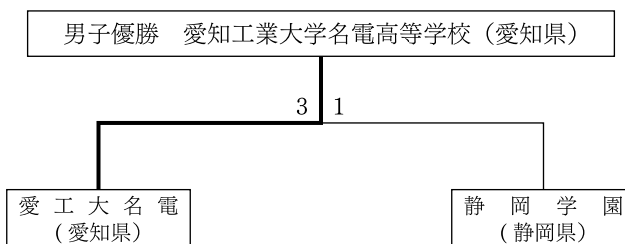

女子予選リーグ (Aリーグ)

	浜松修学舎 (静岡県)	名経大高蔵 (愛知県)	長 良 (岐阜県)	三 重 (三重県)	東 海 商 (愛知県)	試合 得点	順位
浜松修学舎 (静岡県)		3 - 1	3 - 0	3 - 0	3 - 0	8	1
名経大高蔵 (愛知県)	1 - 0		3 - 0	3 - 2	3 - 0	7	2
長 良 (岐阜県)	0 - 3	0 - 3		0 - 3	3 - 2	5	4
三 重 (三重県)	0 - 3	2 - 3	3 - 0		3 - 0	6	3
東 海 商 (愛知県)	0 - 3	0 - 3	2 - 3	0 - 3		4	5

女子予選リーグ (Bリーグ)

	高 田 (三重県)	県岐阜商 (岐阜県)	光ヶ丘女 (愛知県)	浜 松 商 (静岡県)	大垣日大 (岐阜県)	試合 得点	順位
高 田 (三重県)		1 - 3	2 - 3	3 - 2	W/O W	6	4
県岐阜商 (岐阜県)	3 - 1		1 - 3	0 - 3	W/O W	6	3
光ヶ丘女 (愛知県)	3 - 2	3 - 1		0 - 3	W/O W	7	2
浜 松 商 (静岡県)	2 - 3	3 - 0	3 - 0		W/O W	7	1
大垣日大 (岐阜県)	W/O L	W/O L	W/O L	W/O L		0	5

女子予選リーグ (Cリーグ)

	富 田 (岐阜県)	清水国際 (静岡県)	四日市農芸 (三重県)	安城学園 (愛知県)	島田樟誠 (静岡県)	試合 得点	順位
富 田 (岐阜県)		3 - 0	3 - 0	3 - 0	3 - 0	8	1
清水国際 (静岡県)	0 - 3		3 - 0	1 - 3	3 - 0	6	3
四日市農芸 (三重県)	0 - 3	0 - 3		0 - 3	2 - 3	4	5
安城学園 (愛知県)	0 - 3	3 - 1	3 - 0		3 - 1	7	2
島田樟誠 (静岡県)	0 - 3	0 - 3	3 - 2	1 - 3		5	4

女子予選リーグ (Dリーグ)

	愛み大瑞穂 (愛知県)	名張青峰 (三重県)	浜松学芸 (静岡県)	濟 美 (岐阜県)	愛知淑徳 (愛知県)	試合 得点	順位
愛み大瑞穂 (愛知県)		3 - 0	3 - 0	3 - 0	3 - 0	8	1
名張青峰 (三重県)	0 - 3		2 - 3	3 - 1	3 - 1	6	3
浜松学芸 (静岡県)	0 - 3	3 - 2		3 - 1	3 - 1	7	2
濟 美 (岐阜県)	0 - 3	1 - 3	1 - 3		3 - 1	5	4
愛知淑徳 (愛知県)	0 - 3	1 - 3	1 - 3	1 - 3		4	5

※勝ち：2点 負け：1点 棄権：0点 試合得点と同じ場合：勝ち数/負け数

全国高等学校選抜卓球大会東海選考会
女子決勝トーナメント

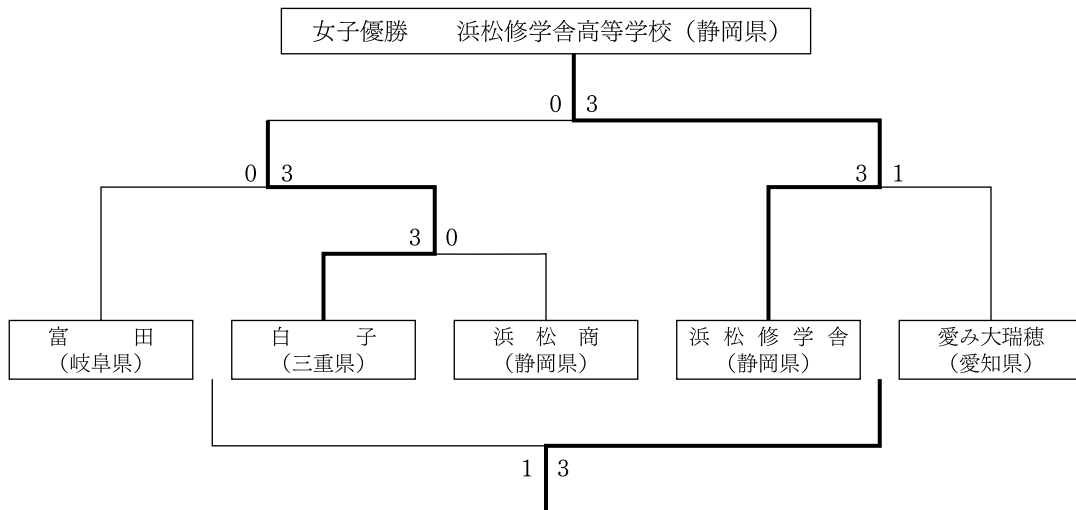

女子代表決定トーナメント（2位）

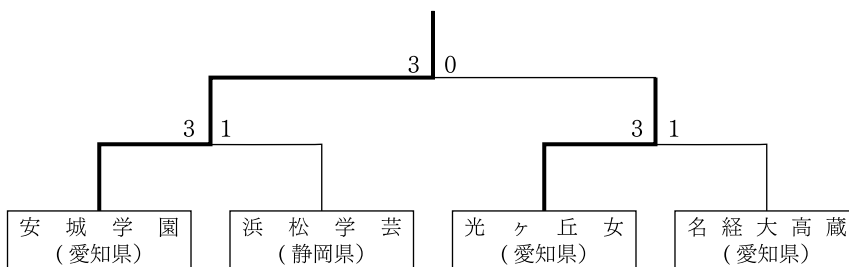

東海高等学校新人卓球大会優勝決定戦

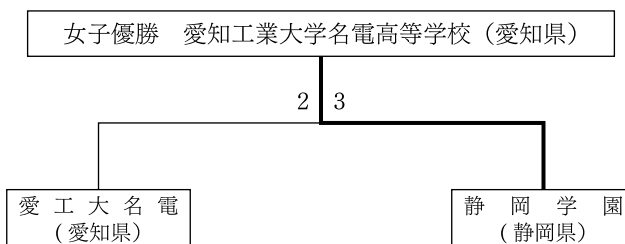



ホ ッ ケ ー 部

専門委員長 長尾美和

本年度も関係各位のご尽力、ご協力で大大会が無事終了することができ、深く感謝申し上げます。

今年度はコロナ禍での休校が長引き、インターハイ・国体が中止となりました。そんな中で全国選抜大会の開催ができるのか、大変心配ではありましたが、女子 岐阜各務野高校が「優勝」、男子 岐阜総合学園が「3位」という成績を残しました。今年度も岐阜県の高校ホッケーのレベルの高さを全国にアピールしました。また、県2位、3位校も東海選抜大会に出場し、全国選抜大会では結果を残しました。

2月に予定していました、県新人大会は、「緊急事態宣言」下での大会開催ができず、延期となりましたが、3月に開催ができ、男子は岐阜総合学園高校、女子は岐阜各務野高校が優勝しました。

来年度も、12月に岐阜県で全国選抜が開催されます。地元枠とあわせ、東海ブロック枠を勝ち取れば、県内3チームの出場も可能となるため、今まで以上に今後のレベルアップを図りたいです。

また、岐阜総合学園、岐阜各務野、男女ともに、インターハイでの王座奪還に向け、大いに期待したいです。

1 岐阜県高等学校総合体育大会

7月18日、19日 川崎重工ホッケースタジアム

〈男子の部〉

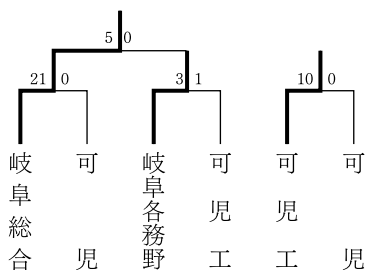

【結果】

- 優勝 岐阜総合学園高等学校
- 2位 岐阜各務野高等学校
- 3位 可児工業高等学校
- 3位 可児高等学校

〈女子の部〉

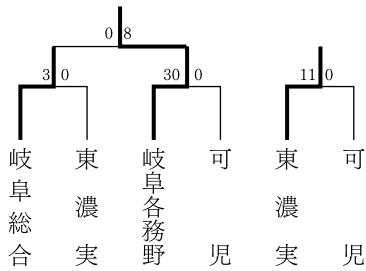

【結果】

- 優勝 岐阜各務野高等学校
- 2位 岐阜総合学園高等学校
- 3位 東濃実業高等学校
- 3位 可児高等学校

2 令和2年度東海高等学校選抜ホッケー大会

(第52回全国高等学校選抜ホッケー大会東海ブロック予選会)

10月24日(土)、25(日) 川崎重工ホッケースタジアム

〈男子の部〉

〈女子の部〉

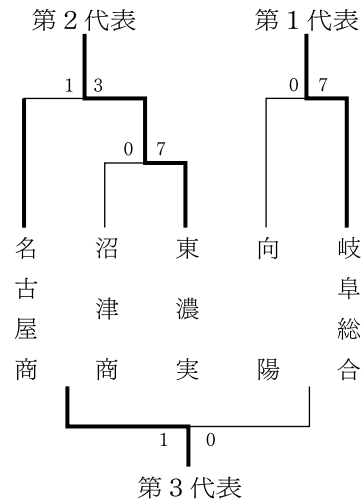
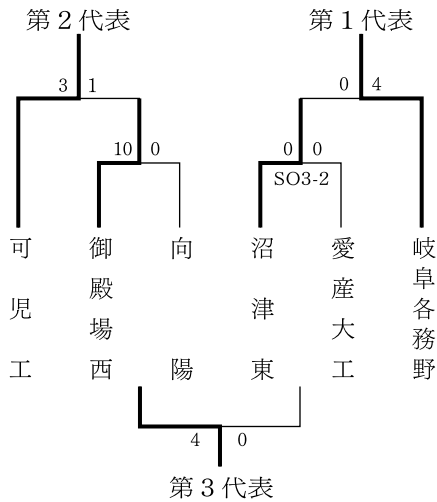

3 第52回全国高等学校選抜ホッケー大会 12月22日~12月27日 川崎重工ホッケースタジアム他

〈男子〉

- 2回戦 岐阜総合学園 4-0 須知高等学校 (京都府)
- 準々決勝 3-1 八頭高等学校 (鳥取県)
- 準決勝 0-3 石動高等学校 (富山県)
- 2回戦 岐阜各務野 3-1 立命館高等学校 (京都府)
- 準々決勝 0-1 今市高等学校 (栃木県)
- 2回戦 可児工業 1-5 置賜農業高等学校 (山形県)

【結果】

- 優勝 今市高等学校
- 2位 石動高等学校
- 3位 横田高等学校
- 3位 岐阜総合学園高等学校

〈女子〉

2回戦	岐阜各務野	2-0	立命館高等学校 (京都府)
準々決勝		6-0	高松東高等学校 (香川県)
準決勝		2-0	丹生高等学校 (福井県)
決勝		5-0	石動高等学校 (富山県)
1回戦	岐阜総合学園	0-3	不来方高等学校 (岩手県)
1回戦	東濃実業	0-3	西京高等学校 (山口県)

【結果】

優勝	岐阜各務野高等学校
2位	石動高等学校
3位	丹生高等学校
3位	今市高等学校

4 岐阜県高等学校新人大会 ホッケー競技 3月13日、14日 川崎重工ホッケースタジアム

〈男子の部〉

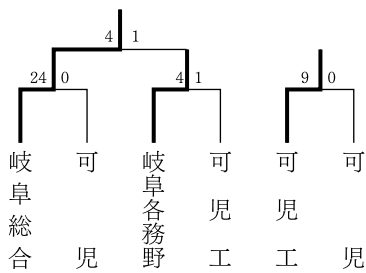

【結果】

優勝	岐阜総合学園高等学校
2位	岐阜各務野高等学校
3位	可児工業高等学校

〈女子の部〉

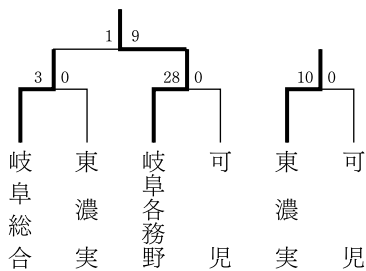

【結果】

優勝	岐阜各務野高等学校
2位	岐阜総合学園高等学校
3位	東濃実業高等学校



ソフトテニス部

専門委員長 松本 秀樹

今年度はコロナウイルス感染症の影響で各大会が中止になりました。その中で、ソフトテニス競技は8月に岐阜県高校総体が開催され、10月の県新人大会も予定通り行うことができました。選手達にとって、日頃の練習の成果を発揮する場面は限られてしまいましたが、段階的にでも試合を再開できたことで今後に希望を見いだせたのではないかと思います。

今年度の登録者数については、昨年度比で大幅な減少となりました。コロナの影響もあるかと思いますが、この傾向はこれからも続く予想されます。ジュニアや中学で盛んなソフトテニスを、県内の高校で継続してもらう努力と工夫を今後も取り組んでいきたいと考えています。

今後とも変わらぬご支援、ご協力のほどをよろしくお願い申し上げます。

令和2年度(第68回)岐阜県高等学校総合体育大会大会ソフトテニス競技・団体戦

期日 令和2年8月8日(土) 場所 岐阜ファミリーパークテニスコート

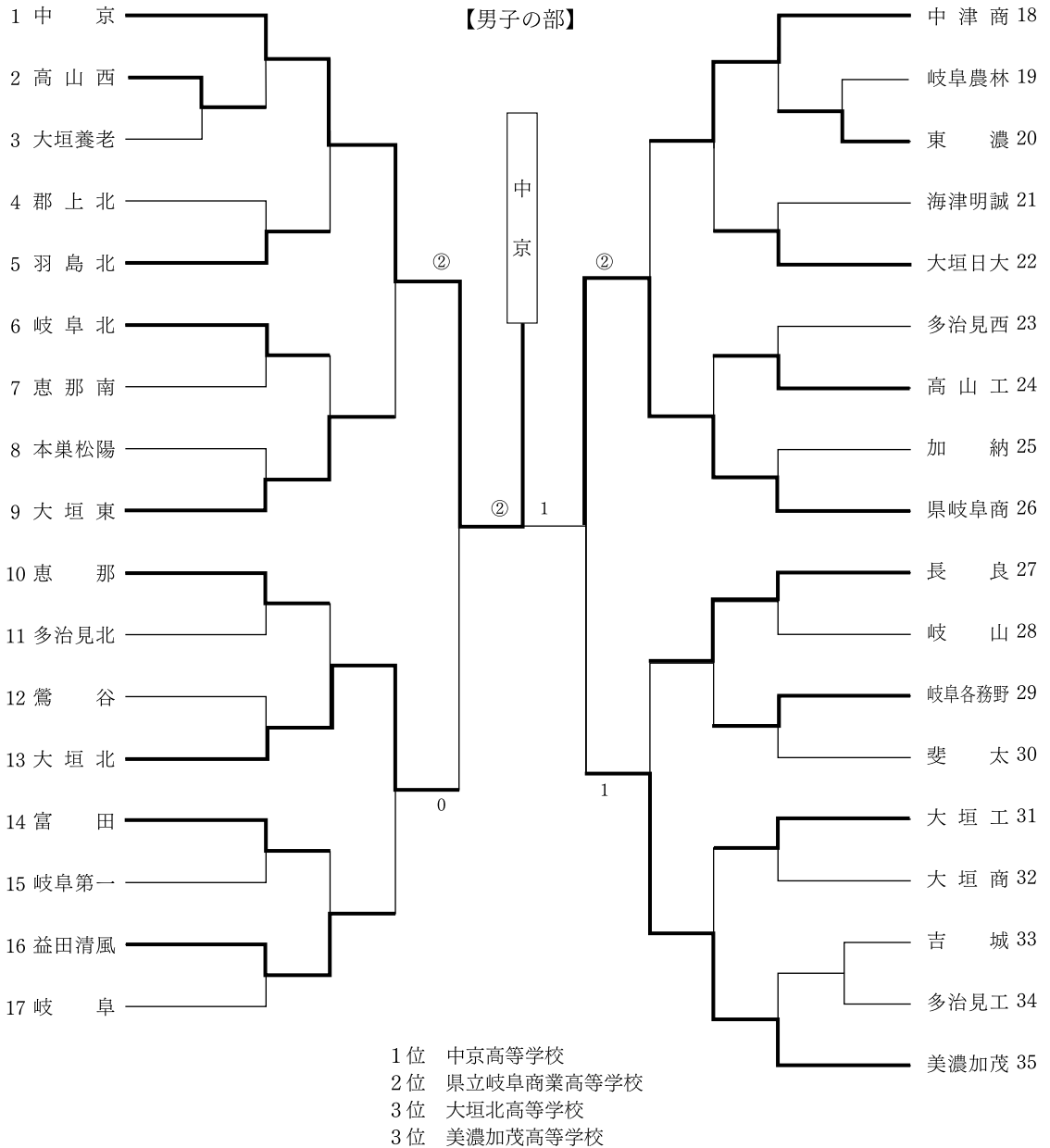

令和2年度(第68回)岐阜県高等学校総合体育大会大会ソフトテニス競技・団体戦

期日 令和2年8月9日(日) 場所 瑞浪市民テニスコート

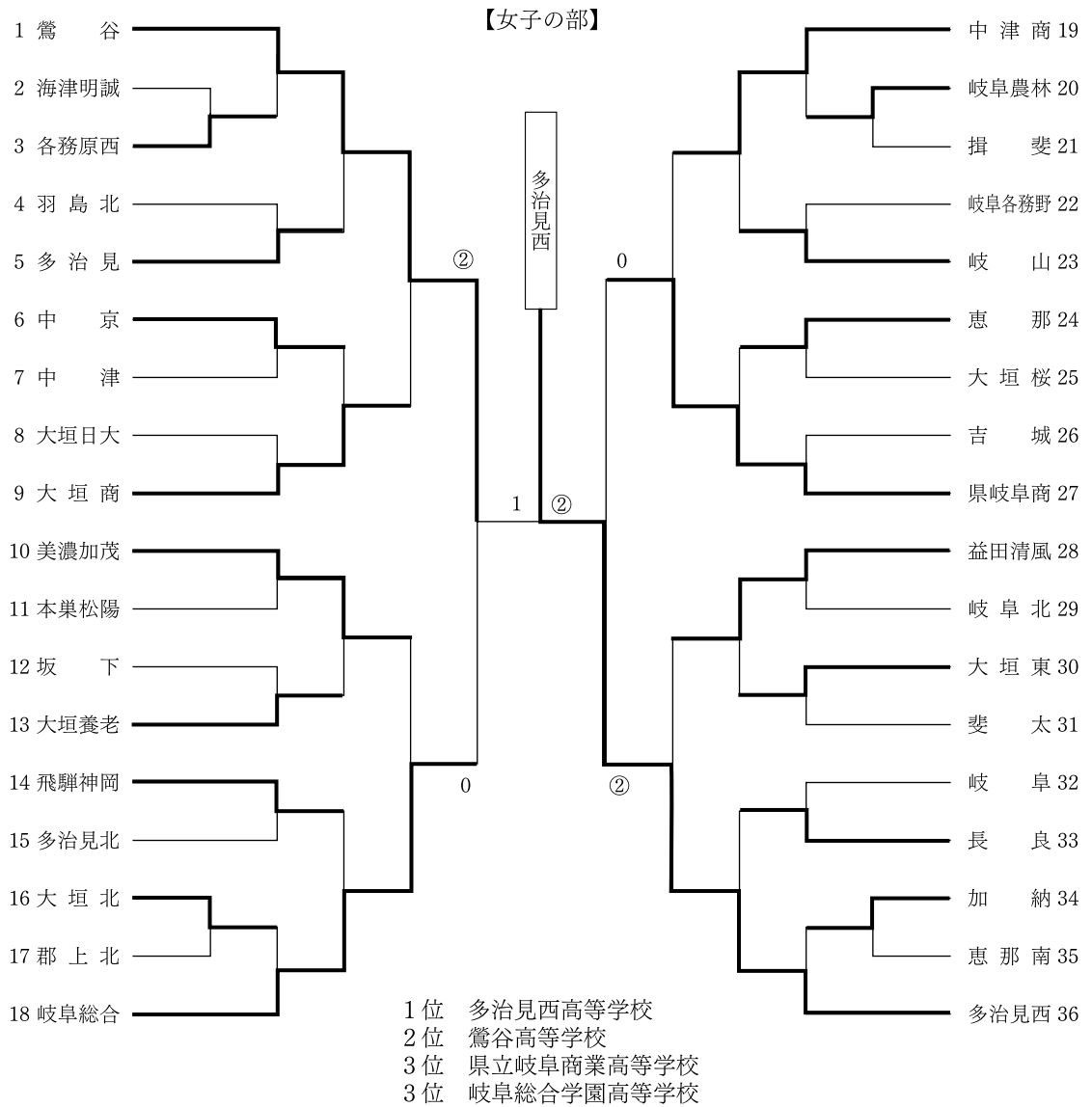

令和2年度（第68回）岐阜県高等学校総合体育大会ソフトテニス競技・個人戦

令和2年8月9日（日） 岐阜ファミリーパークテニスコート

【男子の部 ベスト8より】

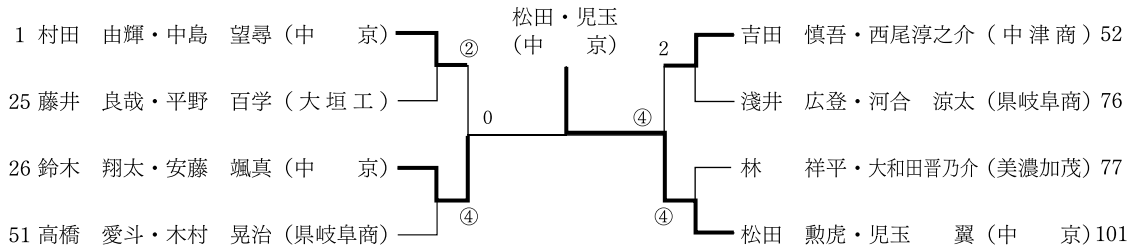

令和2年度（第68回）岐阜県高等学校総合体育大会ソフトテニス競技・個人戦

令和2年8月10日（月） 瑞浪市民テニスコート

【女子の部 ベスト8より】

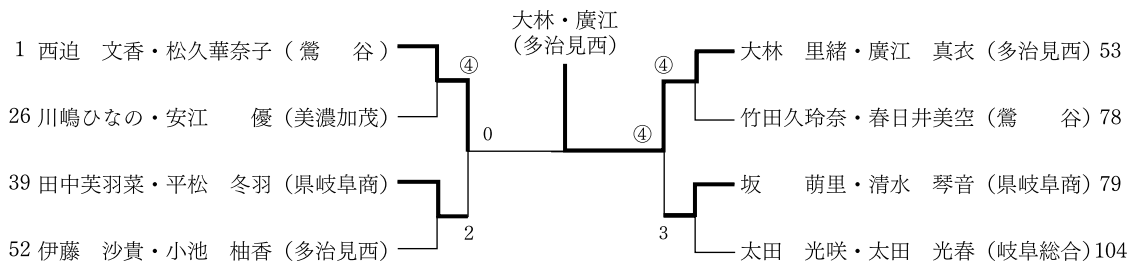

令和2年度岐阜県高等学校新人大会ソフトテニス競技・団体戦

期日 令和2年10月24日(土) 場所 岐阜ファミリーパーク庭球場

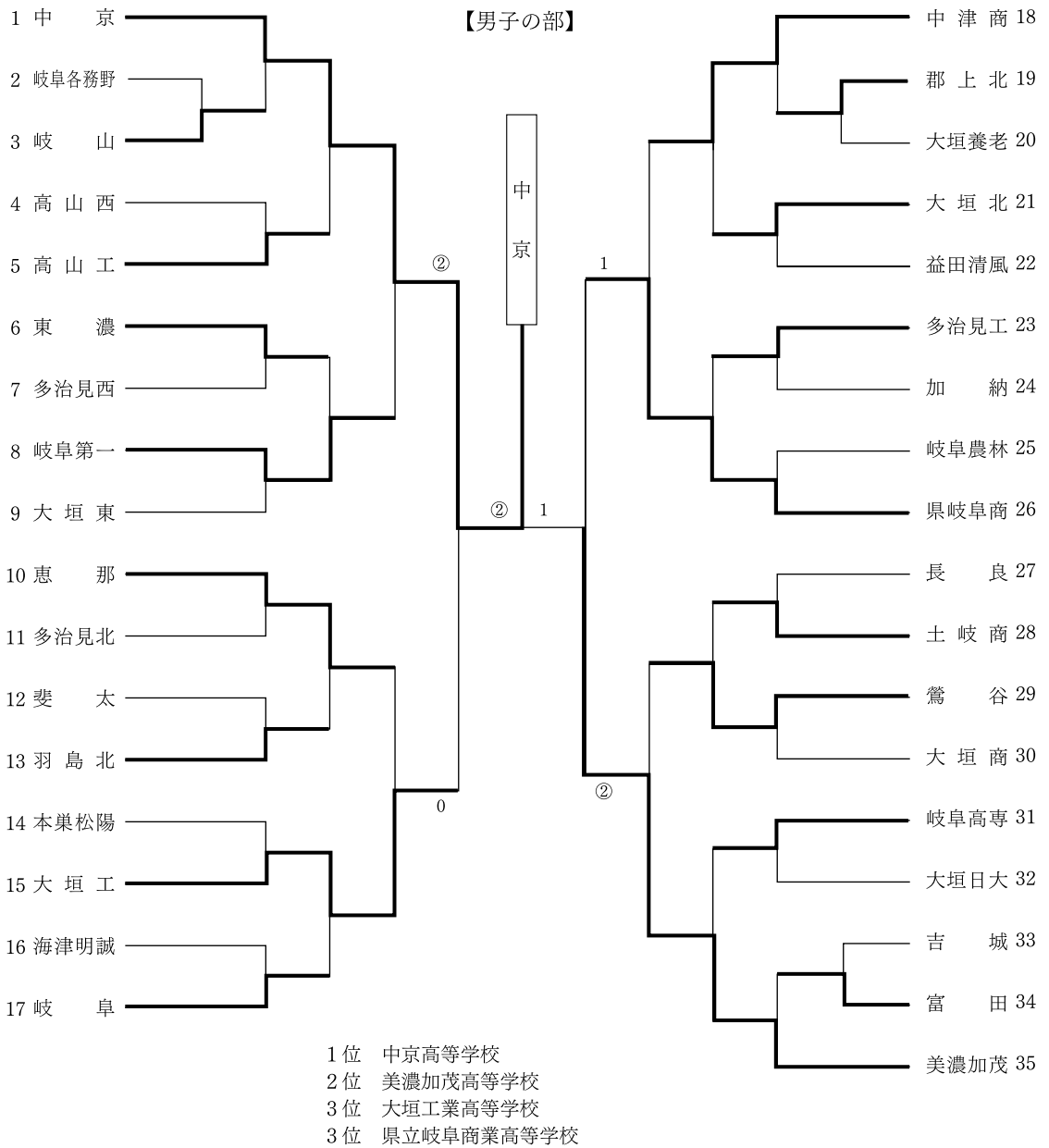

令和2年度岐阜県高等学校新人大会ソフトテニス競技・団体戦

期日 令和2年10月24日(土) 場所 各務原スポーツ広場テニスコート

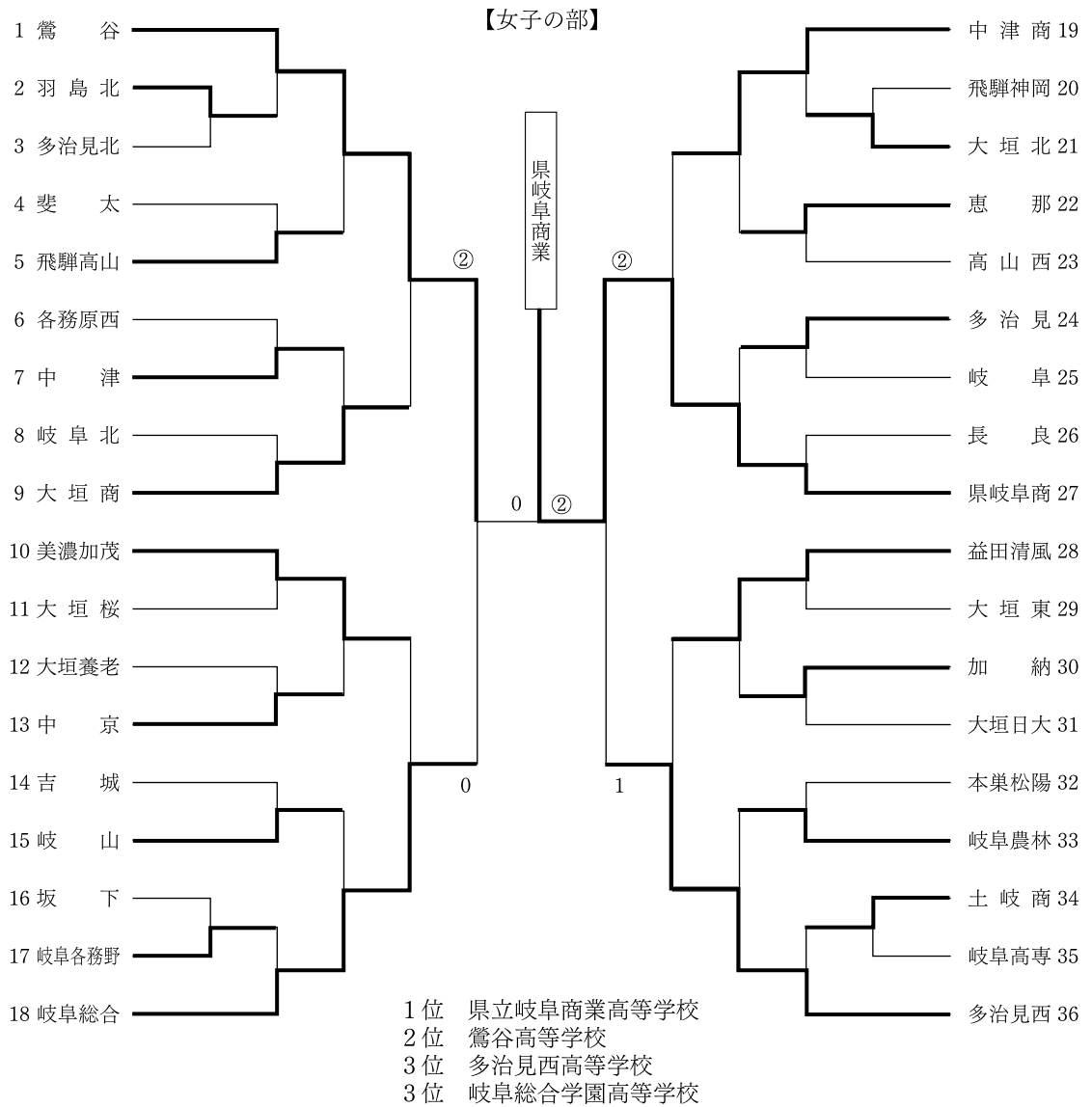

令和2年度岐阜県高等学校新人大会ソフトテニス競技・個人戦
 兼岐阜県高校室内大会予選大会
 令和2年10月18日（日） 土岐総合公園テニスコート

【男子の部 ベスト8より】

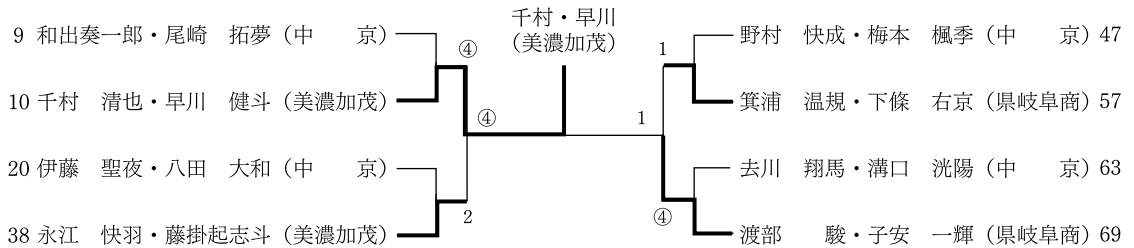

令和2年度岐阜県高等学校新人大会ソフトテニス競技・個人戦
 兼岐阜県高校室内大会予選大会
 令和2年10月18日（日） 各務原スポーツ広場テニスコート

【女子の部 ベスト8より】

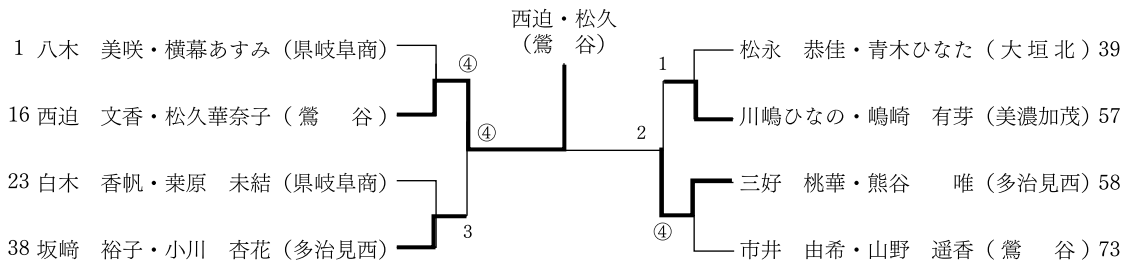



テ ニ ス 部

専門委員長 高木 一輝

コロナ感染症拡大のもとの異例な一年となりました。全国高校総体の中止など、高校部活動の集大成を目指して日々練習に励んできた高校生の落胆は推察するに余りあります。

そのような状況下ではありましたが、3年生の出場可能な大会として県総体を8月に開催することができ、男子・麗澤瑞浪が県岐阜商を破って連覇を達成し、女子・関が県岐阜商を破って初優勝を遂げました。新チームに代わっての新人大会は、1年生の指導状況を鑑み、団体を県大会から開始する形式で実施しました。男子は麗澤瑞浪、女子は県岐阜商がそれぞれ連覇を成し遂げています。

最後に、世界が不安や閉塞感を感じる中、部活動に、学業に励む高校生に敬意を表するとともに、大会開催に向けてサポートくださった関係各所に厚く御礼申し上げます。

令和2年度 第68回岐阜県高等学校総合体育大会テニス競技

〈男子団体〉 令和2年8月1日

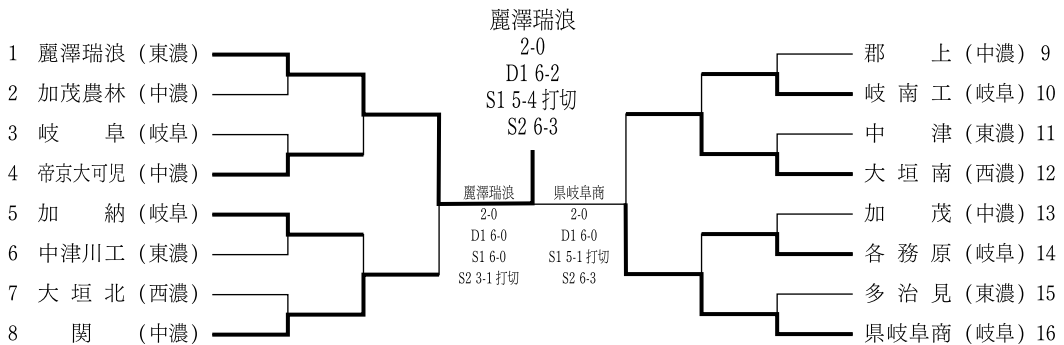

3位決定戦

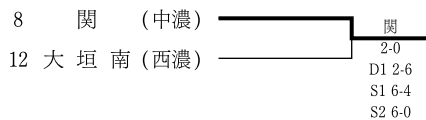

- 優勝 麗澤瑞浪高校
- 準優勝 県立岐阜商業高校
- 3位 関高校
- 3位 大垣南高校

〈女子団体〉令和2年 8月2日

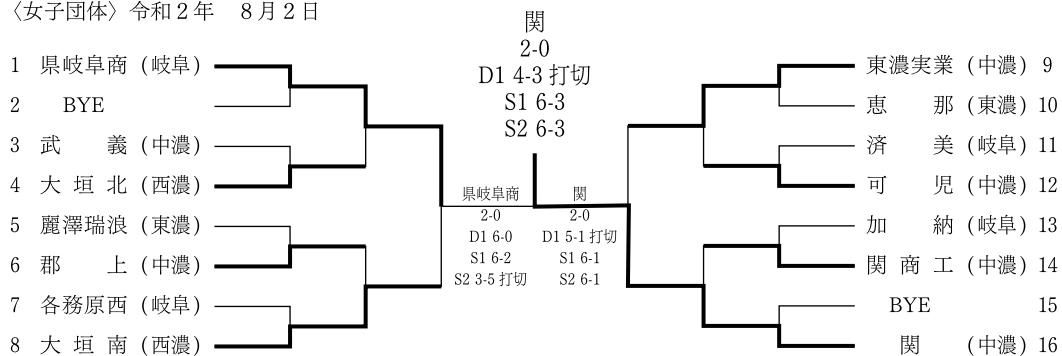

3位決定戦

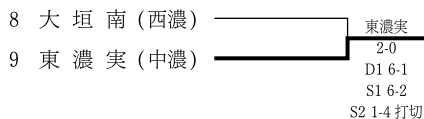

優勝 関高校
 準優勝 県立岐阜商業高校
 3位 東濃実業高校
 3位 大垣南高校

令和2年度 岐阜県高等学校テニス新人大会

〈男子団体〉令和2年9月19日、21日

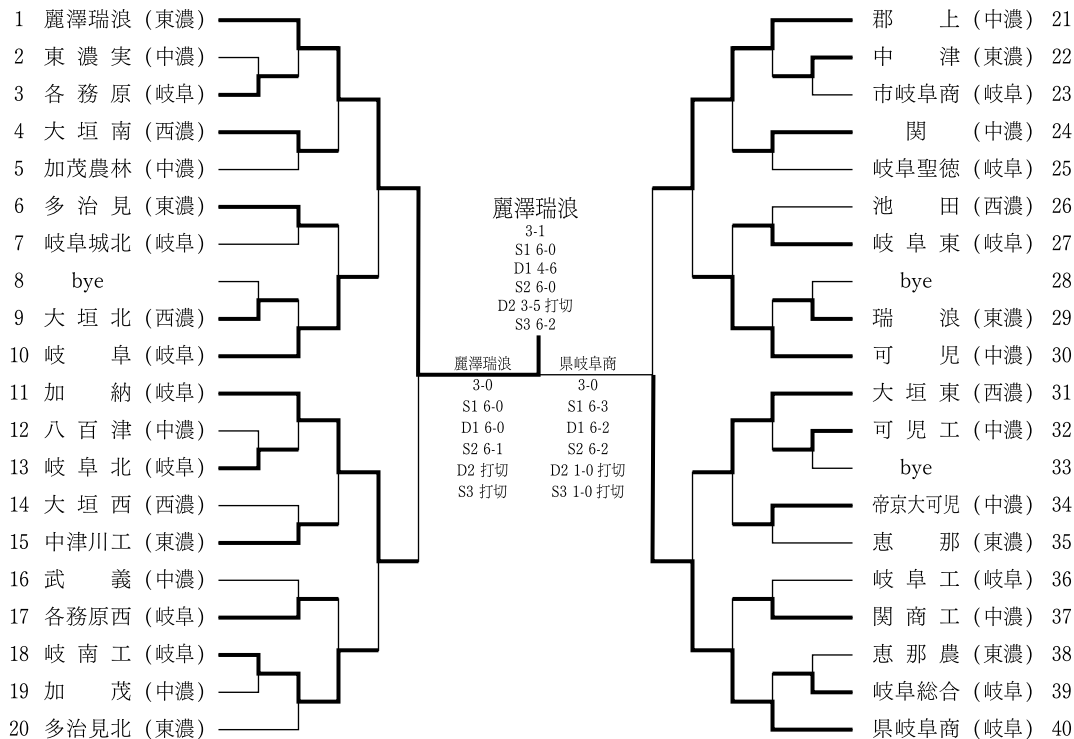

フィードイン・コンソレーション

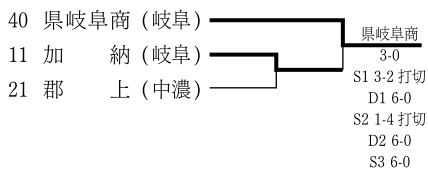

- 優勝 麗澤瑞浪高校
- 準優勝 県立岐阜商業高校
- 3位 加納高校
- 3位 郡上高校

令和2年度 岐阜県高等学校テニス新人大会

<女子団体> 令和2年9月20日、21日

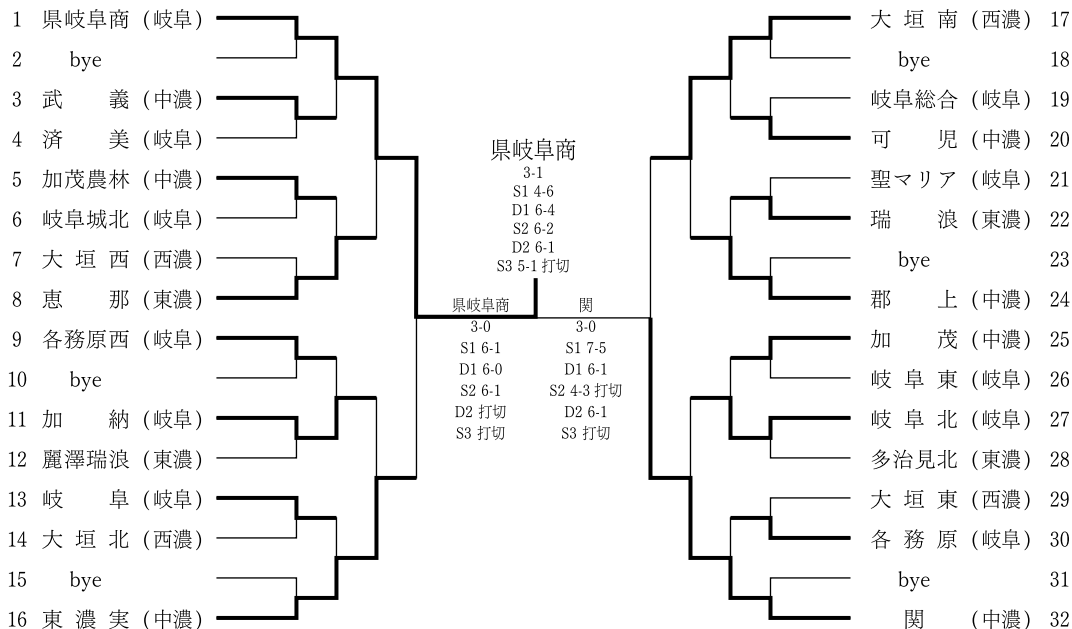

フィードイン・コンソレーション

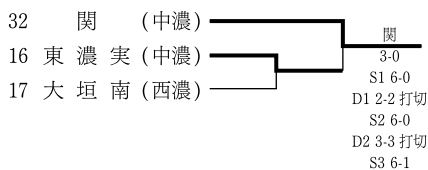

- 優勝 県立岐阜商業高校
- 準優勝 関高校
- 3位 東濃実業高校
- 3位 大垣南高校

〈男子シングルス〉

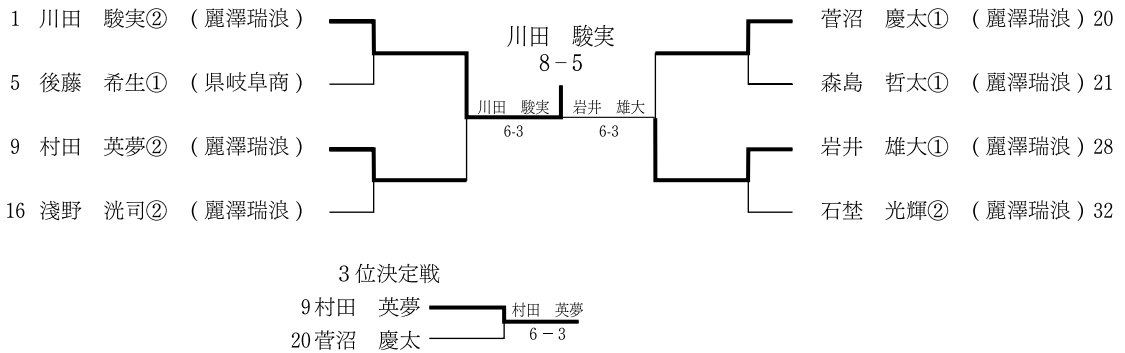

〈男子ダブルス〉

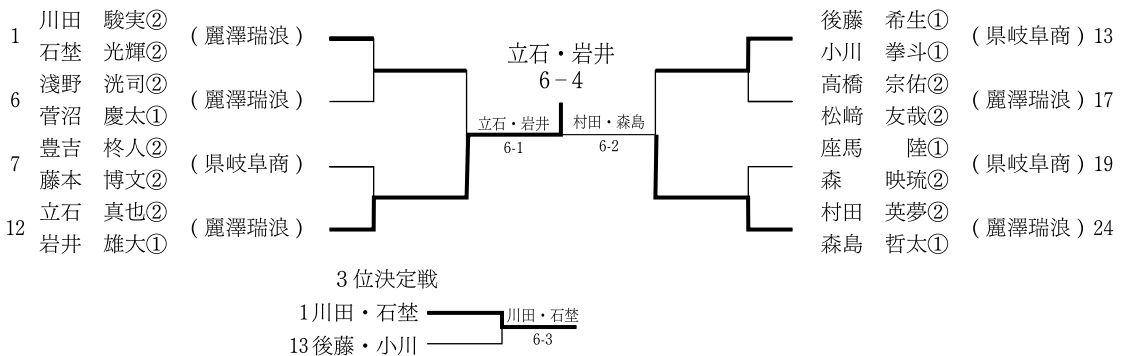

〈女子シングルス〉

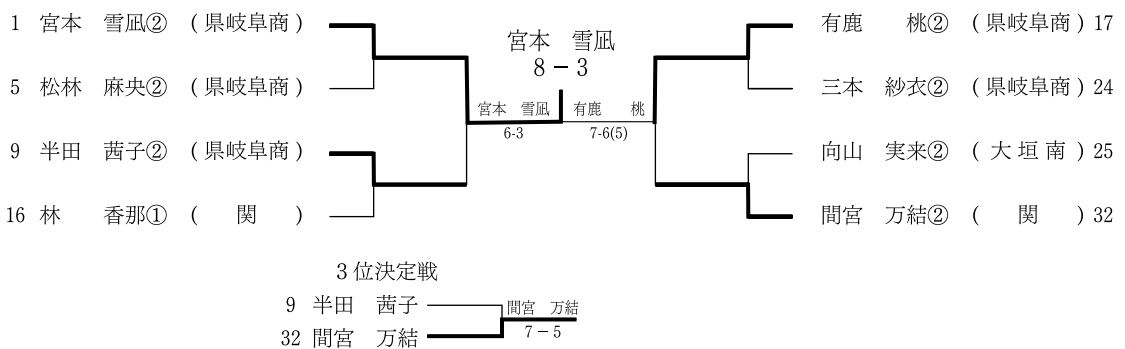

〈女子ダブルス〉

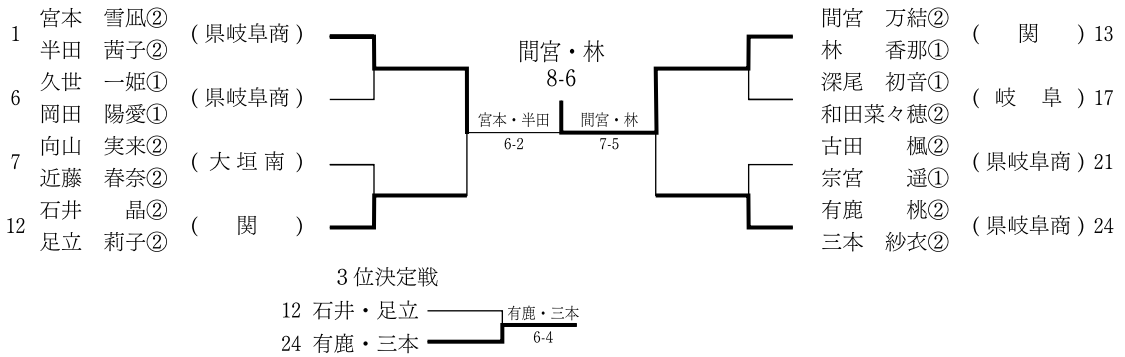

第 43 回全国選抜高校テニス大会東海地区大会

11月14日、15日 東山公園テニスセンター

〈男 子〉

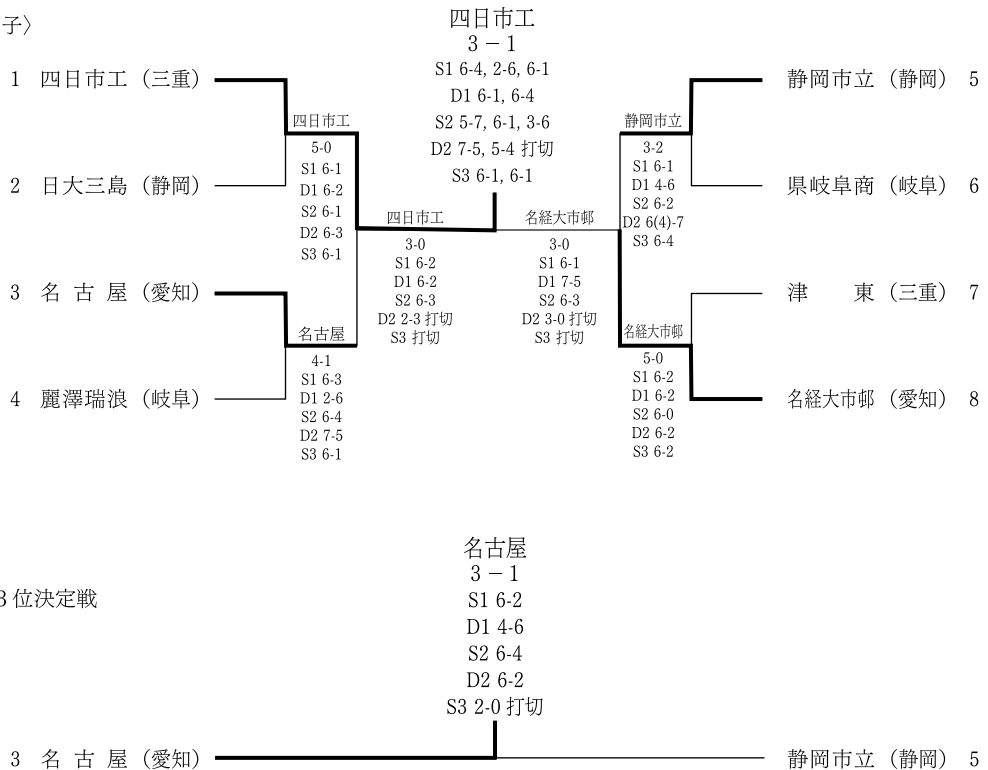

■敗者復活

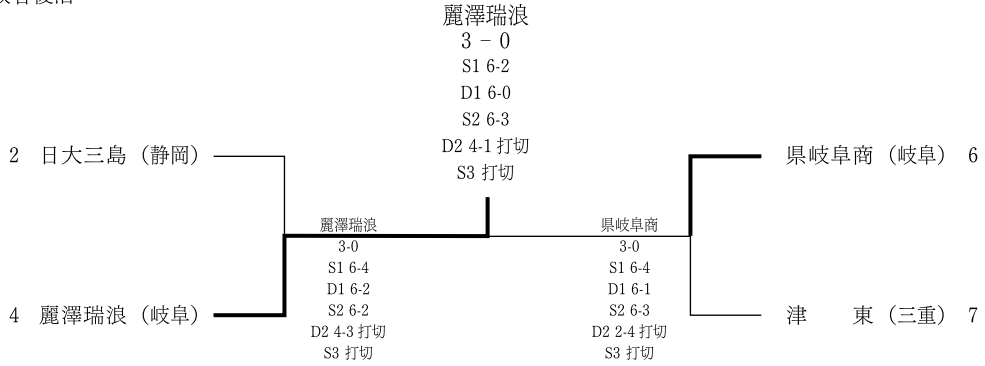

- 優勝 三重県立四日市工業高等学校
準優勝 名古屋経済大学市邨高等学校
3 位 名古屋高等学校
3 位 静岡市立高等学校

〈女子〉

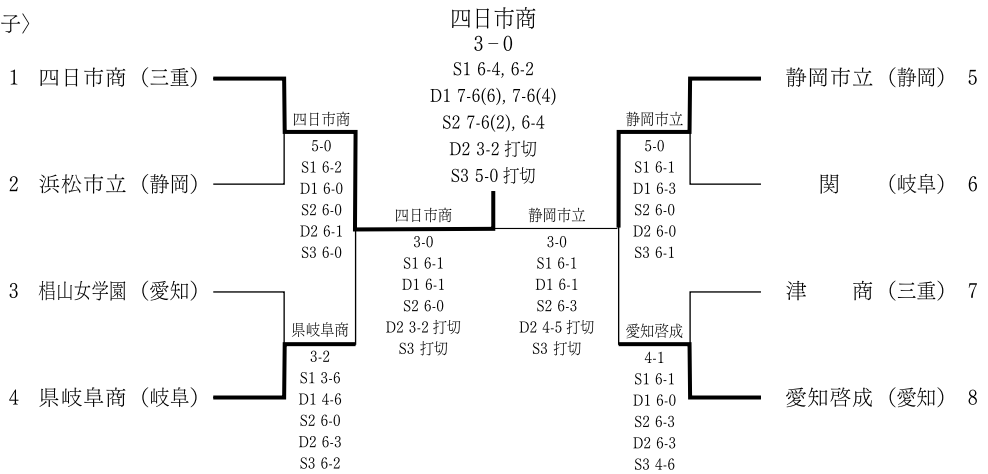

■3位決定戦

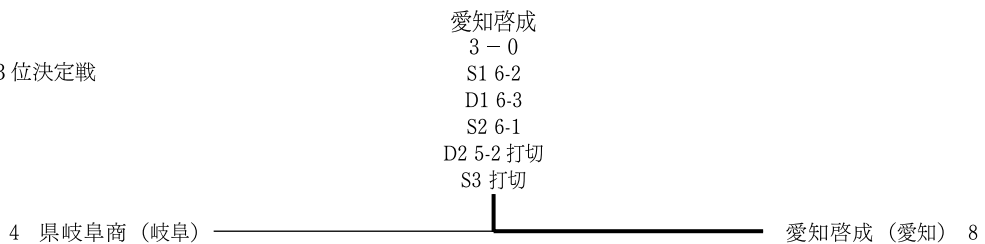

■敗者復活

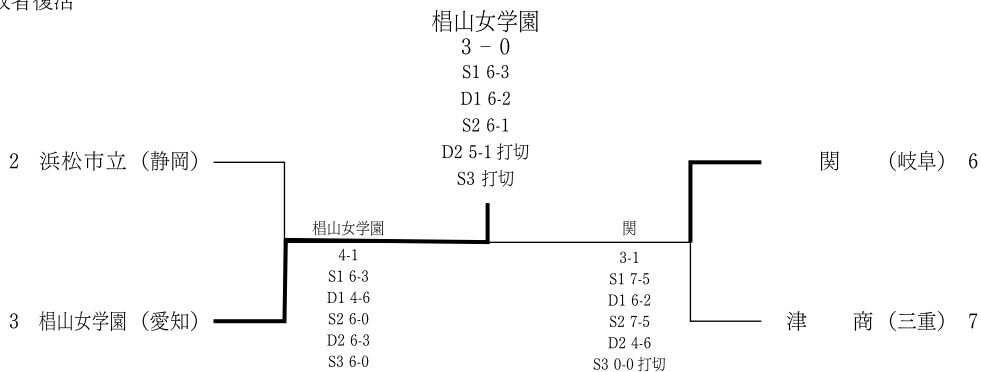

- 優 勝 三重県立四日市商業高等学校
- 準優勝 静岡市立高等学校
- 3 位 愛知啓成高等学校
- 3 位 岐阜県立岐阜商業高等学校



ソフトボール部

専門委員長 鈴木優子

	大会名	1 位	2 位	3 位
男 子	県 総 体 (代替大会)	美濃加茂	加 茂	岐阜聖徳
	県 新 人 大 会	美濃加茂	加 茂	—
女 子	県 総 体 (代替大会)	岐 阜 女	本巢松陽	多治見西・東濃実
	県 新 人 大 会	多治見西	東 濃 実	岐阜女・大垣商

新型コロナウイルスによる休校や主要大会の中止・延期の中、令和2年度の高体連ソフトボール専門部の諸活動も、無事に終えることができました。これもひとえに関係各位のご支援・ご協力の賜と深く感謝申し上げます。

【今年度を振り返って】

新型コロナウイルス感染拡大の影響を受け、各種大会が中止になるなど3年生にとっては後悔の残る1年となった。そのような中で、県協会の協力のもと代替大会ができたのは唯一の光明だったと言える。不安や諦めきれない心情とともに、少しでも前へ進もうとする姿があった。

代替大会は活動再開から短い期間での開催ではあったが、男女共に白熱した試合が繰り広げられた。

【来年度以降の課題】

生徒数・競技人口の減少に伴い、チーム数の減少が懸念される。近年、高校進学と同時に競技を終える生徒が増え、特に男子については中学校でソフトボールをする生徒がほとんどいない状態である。更に、指導者不足や教員の働き方改革などの諸問題に加え、今回の新型コロナウイルス感染拡大における活動の自粛などは、益々競技人口の減少が加速化する要因となり、競技人口、競技チームの減少、更にはそこから波及するであろう競技力の低下は深刻な問題となってきている。協会、中体連との連携を強化し、「岐阜県の高校ソフトボールに魅力を感じてもらえる生徒」を増やしていくために動き出したい。縦の連携強化に向けて指導者の皆様のご理解・ご協力をお願いしたい。

1 第68回岐阜県高等学校総合体育大会（代替大会）

<男子の部> 令和2年9月5日 会場：羽島市堤外グラウンド

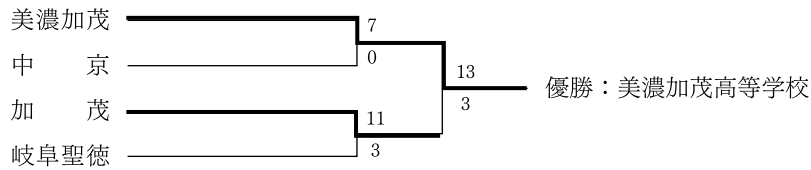

<女子の部> 令和2年8月22日、23日 会場：揖斐川町市場グラウンド

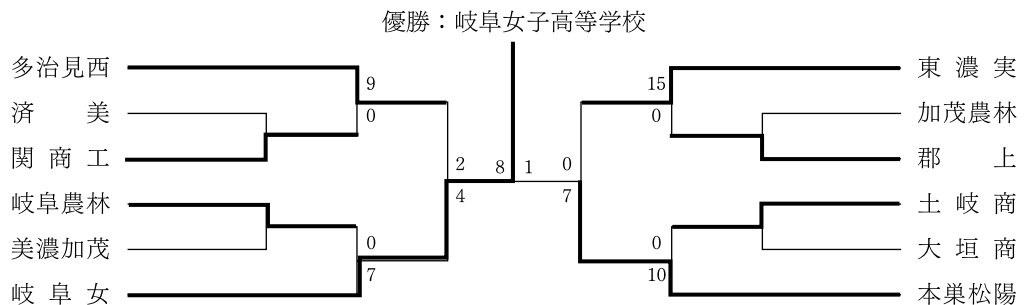

2 岐阜県高等学校新人大会ソフトボール競技

<男子の部> 令和2年10月25日 会場：羽島市堤外グラウンド

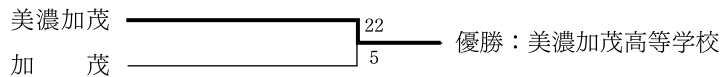

<女子の部> 令和2年10月24日、25日 会場：坂祝町総合運動場、町立坂祝中学校（野球場）

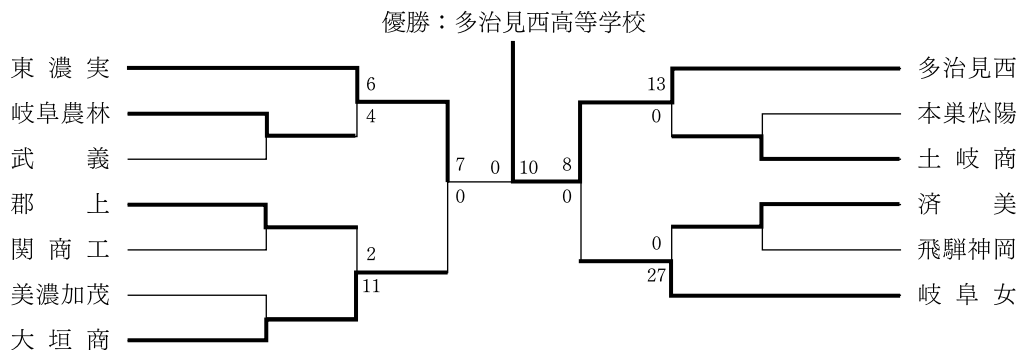



バドミントン部

専門委員長 矢島伸行

本年度はコロナ禍の中、一部縮小はあったが高体連主催大会を開催でき、バドミントン専門部の諸活動を無事終えた。これも関係皆様のご尽力・ご協力の賜と深く感謝申し上げます。

県総体は、団体戦の実施を見送り、3年生の個人戦のみを行ったが個人戦だけでも開催できたことは幸いであった。また岐阜県バドミントン協会の御尽力により、岐阜県所属の日本代表選手4名が応援にきてくださり、激励の言葉をかけていただいた。そして、上位選手とエキシビジョン試合や、参加者全員での写真撮影を行っていただき、3年生にとっていい思い出になった。

今後も、上位選手の強化と、全体の競技力向上が図れるよう、関係各所と協力しながら一層の努力をしていきたい。

(1) 岐阜県高等学校総合体育大会

[個人の部]

令和2年8月1日(プリニーの総合体育館)

【男子単】



【女子単】



【男子複】

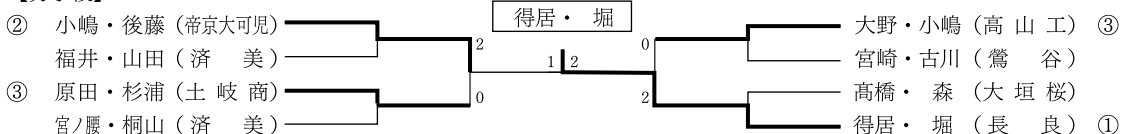

【女子複】

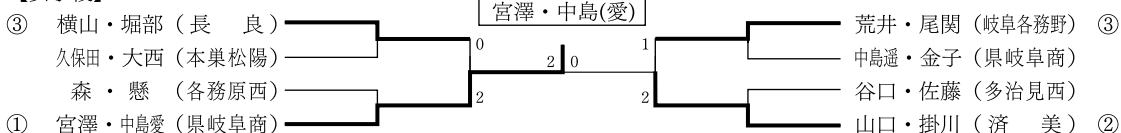

(2) 岐阜県高等学校新人大会兼全国選抜大会岐阜県予選会

[団体の部]

令和2年11月7日 (大垣市総合体育館)

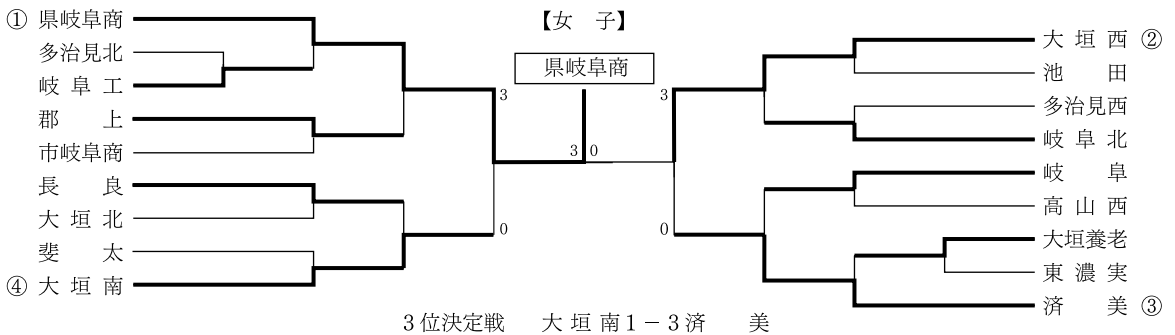
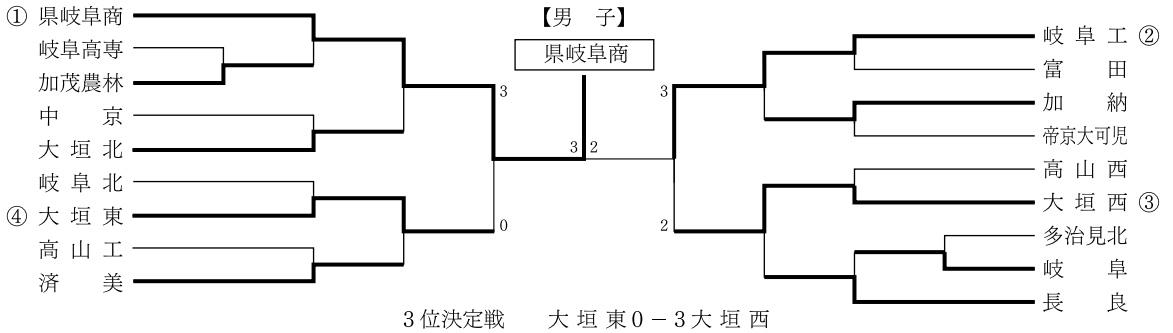

[個人の部]

令和2年10月31日・11月1日 (やまと総合センター)

【男子複】

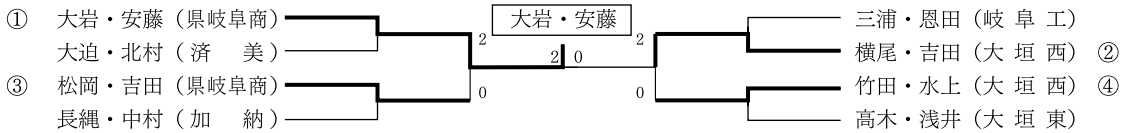

【男子単】



【女子複】

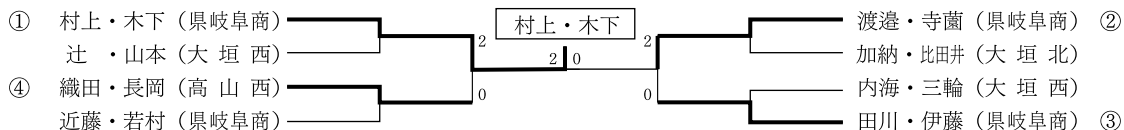

【女子単】

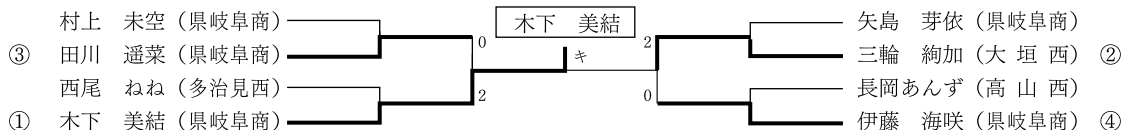

(3) 第49回全国高等学校選抜バドミントン大会東海地区予選会

令和2年12月25日～27日（高遠カルチャーパーク総合体育館「さんりーな」）

【男子】

	伊勢工	岐阜卓商	星陵	勝敗	順位
伊勢工（三1）		○ 3-0	○ 3-0	2-0	1
岐阜卓商（岐1）	× 0-3		× 2-3	0-2	3
星陵（静1）	× 0-3	○ 3-2		1-1	2

【女子】

	皇學館	岐阜卓商	星陵	勝敗	順位
皇學館（三1）		○ 3-0	× 2-3	1-1	2
岐阜卓商（岐1）	× 2-3		× 1-3	0-2	3
星陵（静1）	○ 3-2	○ 3-1		2-0	1

【個人の部】

【男子複】

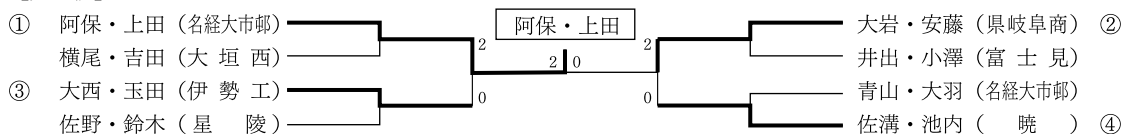

【男子単】

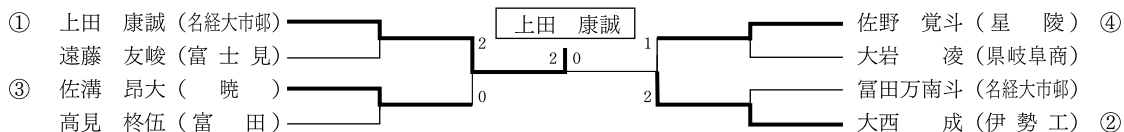

【女子複】

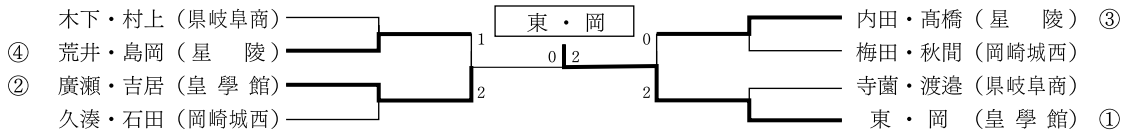

【女子単】





ハンドボール部

専門委員長 各務宗孝

1. 令和2年度のまとめ

園部栄子先生（岐山高校校長）が専門部長3期目の体制で大会運営等を行いました。

新型コロナウイルスの感染拡大と緊急事態宣言に伴い、各種大会の中止を余儀なくされた。生徒たちに試合をさせてあげられない状況が言葉に表せないほど悔しかった。県総体（代替大会）と県新人大会を無事に終えてよかった。

2. 大会結果報告

順位の決定は行いませんでした。

1) 岐阜県総合体育大会（代替大会）

期日 令和2年8月3（月）・4（火）・5（水）・11（火）・17（月）

会場 OKB ぎふ清流アリーナ

男子の部

8月3日

× 羽島北 12 $\left[\begin{array}{l} 5-11 \\ 7-13 \end{array} \right]$ 24 多治見○

× 高山工 12 $\left[\begin{array}{l} 6-10 \\ 6-4 \end{array} \right]$ 14 多治見○

○ 高山工 34 $\left[\begin{array}{l} 20-4 \\ 14-7 \end{array} \right]$ 11 羽島北×

○ 高山西 17 $\left[\begin{array}{l} 10-7 \\ 7-4 \end{array} \right]$ 11 市岐阜商×

○ 市岐阜商 23 $\left[\begin{array}{l} 14-12 \\ 9-9 \end{array} \right]$ 21 岐阜東×

○ 高山西 22 $\left[\begin{array}{l} 11-5 \\ 11-6 \end{array} \right]$ 11 岐阜東×

8月4日

× 県岐阜商 17 $\left[\begin{array}{l} 7-18 \\ 10-11 \end{array} \right]$ 29 斐太○

× 県岐阜商 18 $\left[\begin{array}{l} 8-13 \\ 10-7 \end{array} \right]$ 20 大垣工○

○ 斐太 22 $\left[\begin{array}{l} 9-13 \\ 13-8 \end{array} \right]$ 21 大垣工×

○ 各務原西 15 $\left[\begin{array}{l} 8-2 \\ 7-2 \end{array} \right]$ 4 不破×

8月5日 ×長 良 9 $\left[\begin{array}{c} 4-9 \\ 5-6 \end{array} \right]$ 15 岐 阜 北○

8月11日 ○大垣南 28 $\left[\begin{array}{c} 15-2 \\ 13-6 \end{array} \right]$ 8 富 田×

○鷺 谷 21 $\left[\begin{array}{c} 9-8 \\ 12-6 \end{array} \right]$ 14 富 田×

○大垣南 29 $\left[\begin{array}{c} 12-4 \\ 17-5 \end{array} \right]$ 9 鷺 谷×

×中 津 11 $\left[\begin{array}{c} 6-13 \\ 5-12 \end{array} \right]$ 25 清 凌○

8月17日 ○加 納 20 $\left[\begin{array}{c} 13-7 \\ 7-9 \end{array} \right]$ 16 可 児 工×

○加 納 16 $\left[\begin{array}{c} 9-5 \\ 7-2 \end{array} \right]$ 7 大 垣 西×

○可 児 工 23 $\left[\begin{array}{c} 15-6 \\ 8-8 \end{array} \right]$ 14 大 垣 西×

△大垣東 17 $\left[\begin{array}{c} 9-9 \\ 8-8 \end{array} \right]$ 17 岐 山×

○岐 山 16 $\left[\begin{array}{c} 6-7 \\ 10-4 \end{array} \right]$ 11 岐 阜×

○岐 阜 12 $\left[\begin{array}{c} 5-6 \\ 7-4 \end{array} \right]$ 10 大 垣 東×

女子の部

8月3日 ○市岐阜商 22 $\left[\begin{array}{c} 8-0 \\ 14-4 \end{array} \right]$ 4 大垣養老×

△大垣養老 16 $\left[\begin{array}{c} 9-10 \\ 7-6 \end{array} \right]$ 16 羽 島 北△

○市岐阜商 32 $\left[\begin{array}{c} 14-0 \\ 18-2 \end{array} \right]$ 2 羽 島 北×

8月4日

○斐 太 31 $\left[\begin{array}{c} 13-0 \\ 18-1 \end{array} \right]$ 1 各務原西×

○斐 太 16 $\left[\begin{array}{c} 10-4 \\ 6-2 \end{array} \right]$ 6 多 治 見×

×各務原西 8 $\left[\begin{array}{c} 4-14 \\ 4-11 \end{array} \right]$ 25 多 治 見×

8月11日 ×長 良 4 $\left[\begin{matrix} 2-10 \\ 2-10 \end{matrix} \right]$ 20大垣西○

×加 納 10 $\left[\begin{matrix} 6-9 \\ 4-6 \end{matrix} \right]$ 15大垣北○

○大垣北 17 $\left[\begin{matrix} 7-2 \\ 10-3 \end{matrix} \right]$ 5各務原×

×各務原 5 $\left[\begin{matrix} 2-8 \\ 3-8 \end{matrix} \right]$ 16加 納○

8月17日 ×岐 山 9 $\left[\begin{matrix} 4-8 \\ 5-3 \end{matrix} \right]$ 11岐阜北○

×岐阜北 8 $\left[\begin{matrix} 4-9 \\ 4-6 \end{matrix} \right]$ 15大垣東○

×岐 山 6 $\left[\begin{matrix} 3-6 \\ 3-12 \end{matrix} \right]$ 18大垣東○

○飛騨高山 14 $\left[\begin{matrix} 8-7 \\ 6-6 \end{matrix} \right]$ 13富 田×

×富 田 15 $\left[\begin{matrix} 10-7 \\ 5-9 \end{matrix} \right]$ 16県岐阜商○

○飛騨高山 21 $\left[\begin{matrix} 14-7 \\ 7-3 \end{matrix} \right]$ 10県岐阜商×

2) 岐阜県高等学校新人大会

期日 令和2年12月25(金)・26(土)・27(日)・28(月)

会場 OKBぎふ清流アリーナ(25・28)、大垣市上石津体育館(25・26・27)、
市立岐阜商業高等学校(25・26)

〈男子〉

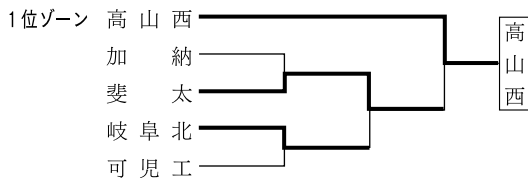

〈女子〉

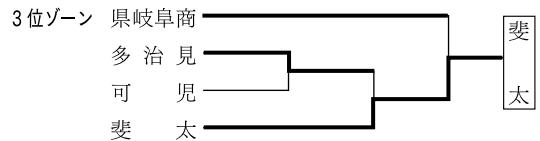
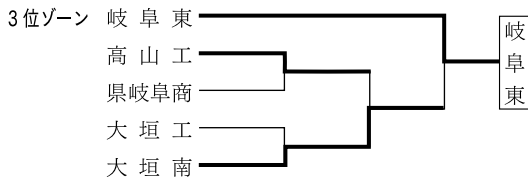
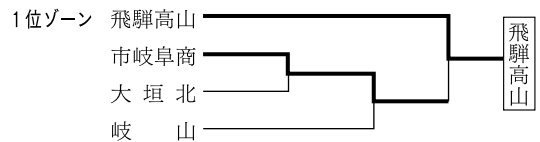

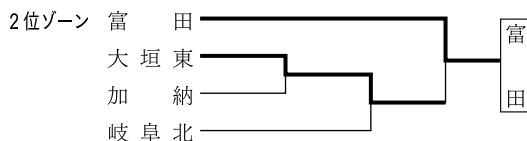
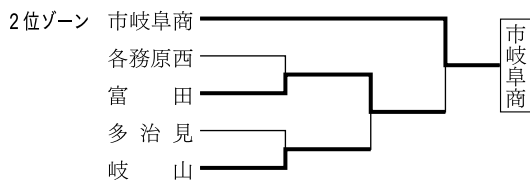

〈男子の部〉

〈決勝リーグ〉

	高山西	岐阜東	市岐阜商	勝・負・分 (得失点)	順位
高山西		○ 20-19	○ 26-21	2・0・0	1
岐阜東	× 19-20		× 16-27	0・2・0	3
市岐阜商	× 21-26	○ 27-16		2・0・0	2

高山西高校は2年連続10回目の優勝

高山西高校と市立岐阜商業高校は第49回東海高校選手権大会に出場

〈女子の部〉

〈決勝リーグ〉

	飛騨高山	斐太	富田	勝・負・分 (得失点)	順位
飛騨高山		○ 24-10	○ 28-19	1・1・0 (±0)	1
斐太	× 10-24		× 19-22	1・1・0 (-5)	3
富田	× 19-28	○22-19		1・1・0 (+5)	2

県立飛騨高山高校は2年連続21回目の優勝

県立飛騨高山高校、富田高校は第49回東海高校選手権大会に出場

3) 全国・東海大会等の試合結果 (県内関係分)

(1) 第67回東海高等学校総合体育大会

中止

(2) 令和2年度全国高等学校総合体育大会兼高松宮記念杯第70回全日本高等学校選手権大会

中止

(3) 第48回東海高校選手権大会 (前年度分)

期日 令和2年2月8日(土)、9日(日) 会場 岐阜メモリアルセンター (岐阜県)

結果

〈男子の部〉 1位グループ 1回戦 ● 高山西25 (12-14 / 13-12) 26四日市工

2位グループ 1回戦 ● 岐阜東23 (11-19 / 12-19) 38中部大春日丘

3位決定戦 ● 高山西19 (9-13 / 10-13) 26桑名工

5位決定戦 ○ 高山西27 (14-5 / 13-9) 14御殿場

〈女子の部〉 1位グループ	1回戦	● 飛騨高山 13	$\begin{pmatrix} 6-15 \\ 7-15 \end{pmatrix}$	30名経大市邨
2位グループ	1回戦	○ 岐阜阜商 20	$\begin{pmatrix} 10-7 \\ 10-5 \end{pmatrix}$	12清水桜が丘
3位決定戦		○ 飛騨高山 22 延長	$\begin{pmatrix} 7-10 \\ 9-6 \\ 5-1 \\ 1-1 \end{pmatrix}$	18大同大大同
3位決定戦		● 岐阜阜商 14 延長	$\begin{pmatrix} 6-6 \\ 7-7 \\ 0-2 \\ 1-2 \end{pmatrix}$	17富士
5位決定戦		● 岐阜阜商 14	$\begin{pmatrix} 11-11 \\ 3-12 \end{pmatrix}$	23大同大大同

男子の部 第5位 高山西高校が全国選抜大会出場

女子の部 第3位 飛騨高山高校が全国選抜大会に出場

(4) 平成31年度第43回全国高等学校選抜大会（前年度分）
中止



バレーボール部

専門委員長 山口 敦

全ての大会が中止となった。協会主催大会の春高バレー県予選に県総体の冠をつけて、コロナ対策の厳戒態勢の中、開催することができた。岐阜県や高体連がイニシアチブをとって大会開催を進める点に課題を残した。専門部としては、高校生の唯一無二の大会をこれ以上中止にすることは避けなければならないと考えている。

1 県高校総体(第73回全日本バレーボール高等学校選手権大会岐阜県代表決定戦)

令和2年10月25日(日) 11月1日(日) 8日(日) 15日(日)

会場 10月25日本巣松陽・多治見北・岐阜総合・岐阜各務野

11月1日安八町総合体育館・プラザちゅうたい・北西部体育館・中池体育館・岐山

大垣養老・武芸川体育館・長良・北方町アルテックアリーナ

8日山県市総合体育館・上石津体育館 15日せきしんふれ愛アリーナ

〈男子〉

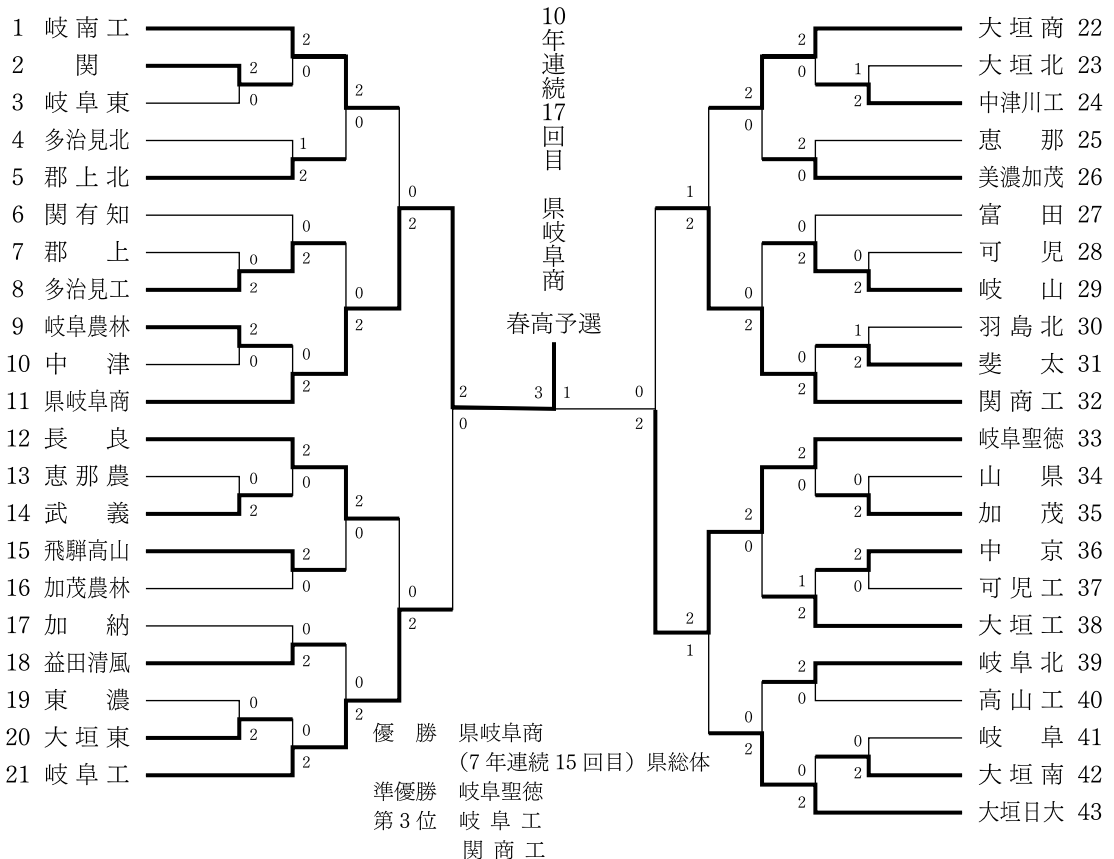

〈女子〉

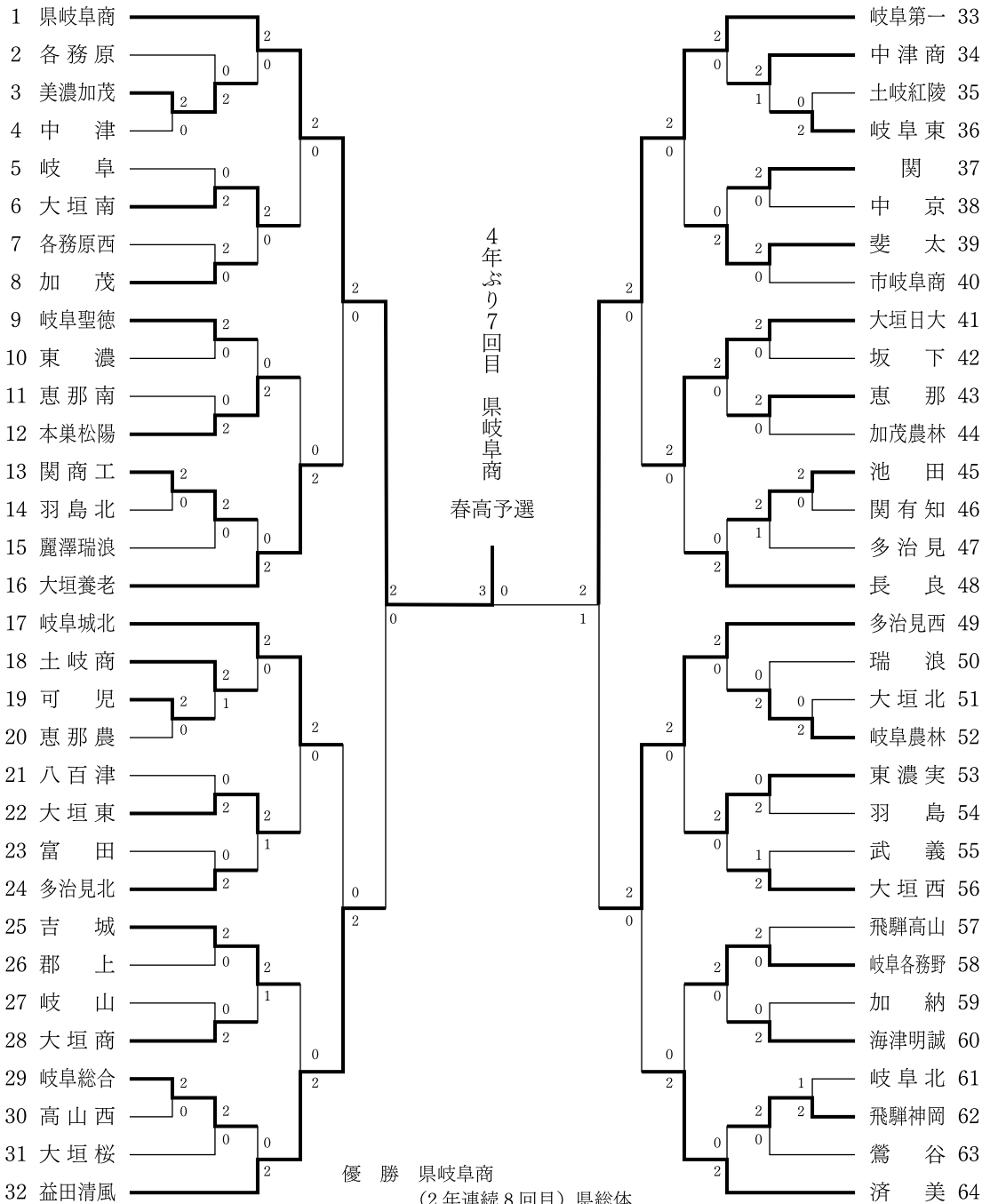

優勝 県岐阜商
(2年連続8回目) 県総体
準優勝 岐阜第一
3位 益田清風
多治見西

- 2 岐阜県高等学校新人大会
中 止
- 3 第66回東海高等学校総合体育大会バレーボール競技
中 止
- 4 全国高等学校総合体育大会バレーボール競技
中 止



サ ッ カ ー 部

専門委員長 下野善範

本年度の行事も終わることができました。感謝申し上げます。

本年度は、新型コロナウイルス感染症対策のため大会の中止や変更等を余儀なくされました。選手・指導者の協力のもと乗り切ることができました。

男子においては、帝京大可児高等学校が、第99回高校サッカー選手権大会において、ベスト16に進出し、準優勝の青森山田高等学校に善戦しました。

最後に、専門部長伊藤崇校長先生、長年にわたり岐阜県サッカー界にご尽力いただき誠にありがとうございました。これからも選手・指導者力を合わせ「岐阜から世界へ」を合言葉に頑張ります。

第99回全国高校サッカー選手権大会岐阜県大会 兼 第68回県高校総体

①期日 令和2年9月26日(土)、10月3日(土)、17日(土)、24日(土)、31日(土)、11月7日(土)、14日(土)

②会場 長良川競技場、長良川球技メドウ、岐阜フットボールセンター、各高校グラウンド

③結果

【男子】

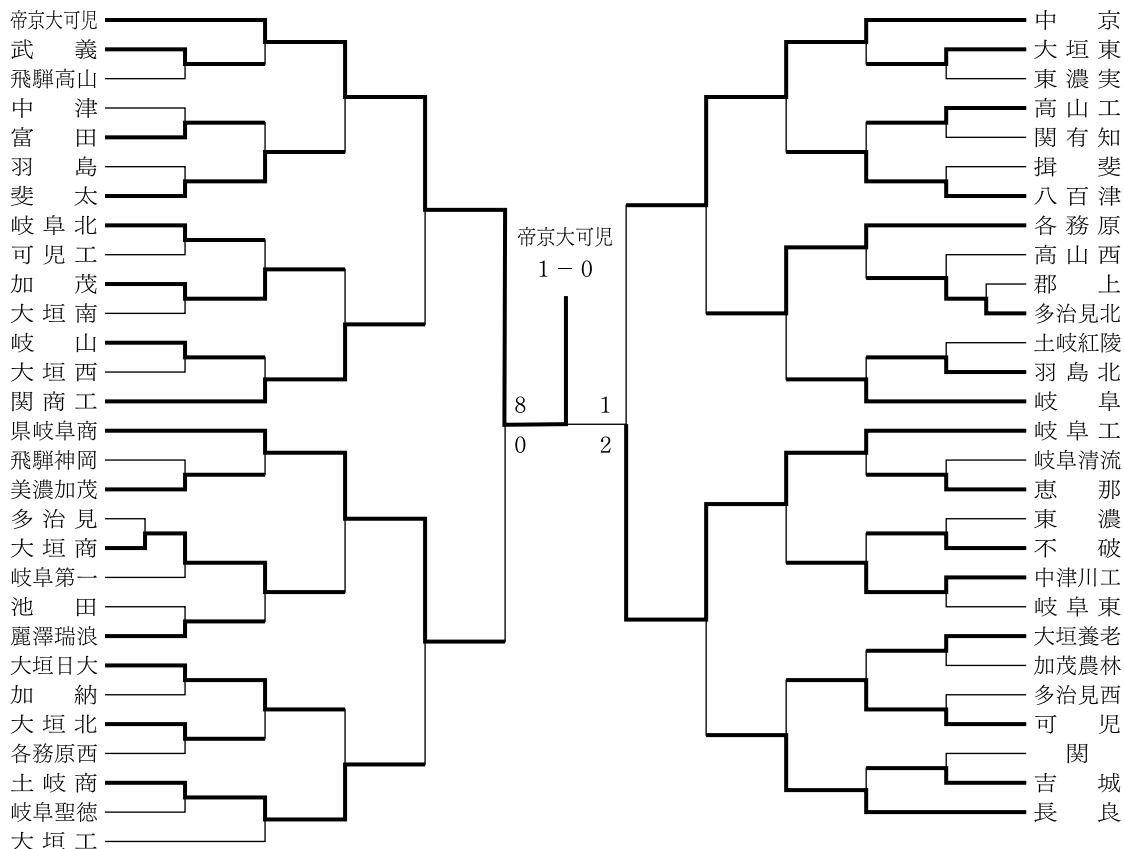

第68回県高校総体

【女子】 新型コロナ感染症対策のため中止

県高校サッカー新人大会

【男子】 【女子】 新型コロナ感染症対策のため中止

第67回東海高等学校総合体育大会

【男子】 【女子】 新型コロナ感染症対策のため中止

全国高等学校総合体育大会

【男子】 【女子】 新型コロナ感染症対策のため中止

第99回全国高等学校サッカー選手権大会

【男子】

東京（駒 澤） 1 回戦 帝京大可児 3 - 1 初芝橋本（和歌山） 12/31

東京（西が丘） 2 回戦 帝京大可児 2 - 0 明德義塾（高 知） 1/ 2

東京（駒 澤） 3 回戦 帝京大可児 2 - 4 青森山田（青 森） 1/ 3

第29回全日本高等学校女子サッカー選手権大会東海地区予選

【女子】

①期 日 令和元年11月 7日（土）、14日（土）、15日（日）

②会 場 藤枝市民グラウンド 竜洋スポーツ公園

③結 果 1 回戦 帝京大可児 2 - 0 安城学園（愛知）

準決勝 帝京大可児 0 - 8 藤枝順心（静岡）

3 位決 帝京大可児 0 - 1 神村学園伊賀分校（三重）



バスケットボール部

専門委員長 福井 恵 梨

今年度は、新型コロナウイルス感染症により、通常の日程での岐阜県総合体育大会が中止となり、選手権大会と兼ねて行うことになったが、3年生が参加できる大会が開催できてよかった。岐阜女子高校は、安定した力を発揮し、男子も全国大会で勝ち上がれる力をつけてきており、今後全国上位入賞が楽しみである。また、このような状況下においても円滑な運営ができ、多くの関係者に感謝したい。生徒数の減少に伴い、バスケットボール人口の減少が危惧されることから、強化だけでなく普及に向けた取り組みにも力を入れていきたい。

(1) 令和2年度第48回岐阜県高等学校バスケットボール選手権大会

兼ウィンターカップ2020令和2年度第73回全国高等学校バスケットボール選手権大会岐阜県予選会
兼令和2年度岐阜県高等学校総合体育大会

令和2年10月17日(土)久々野・大垣養老・郡上北・中津・可児

10月18日(日)久々野・大垣工業・郡上・恵那

10月24日(土)大垣市総合・岐阜総合・不破・土岐商業

10月25日(日)大垣市総合・岐阜農林

10月31日(土)北方町アルテックアリーナ・上石津総合体育館

11月1日(日)OKBぎふ清流アリーナ

11月3日(祝)せきしんふれ愛アリーナ

【男子】

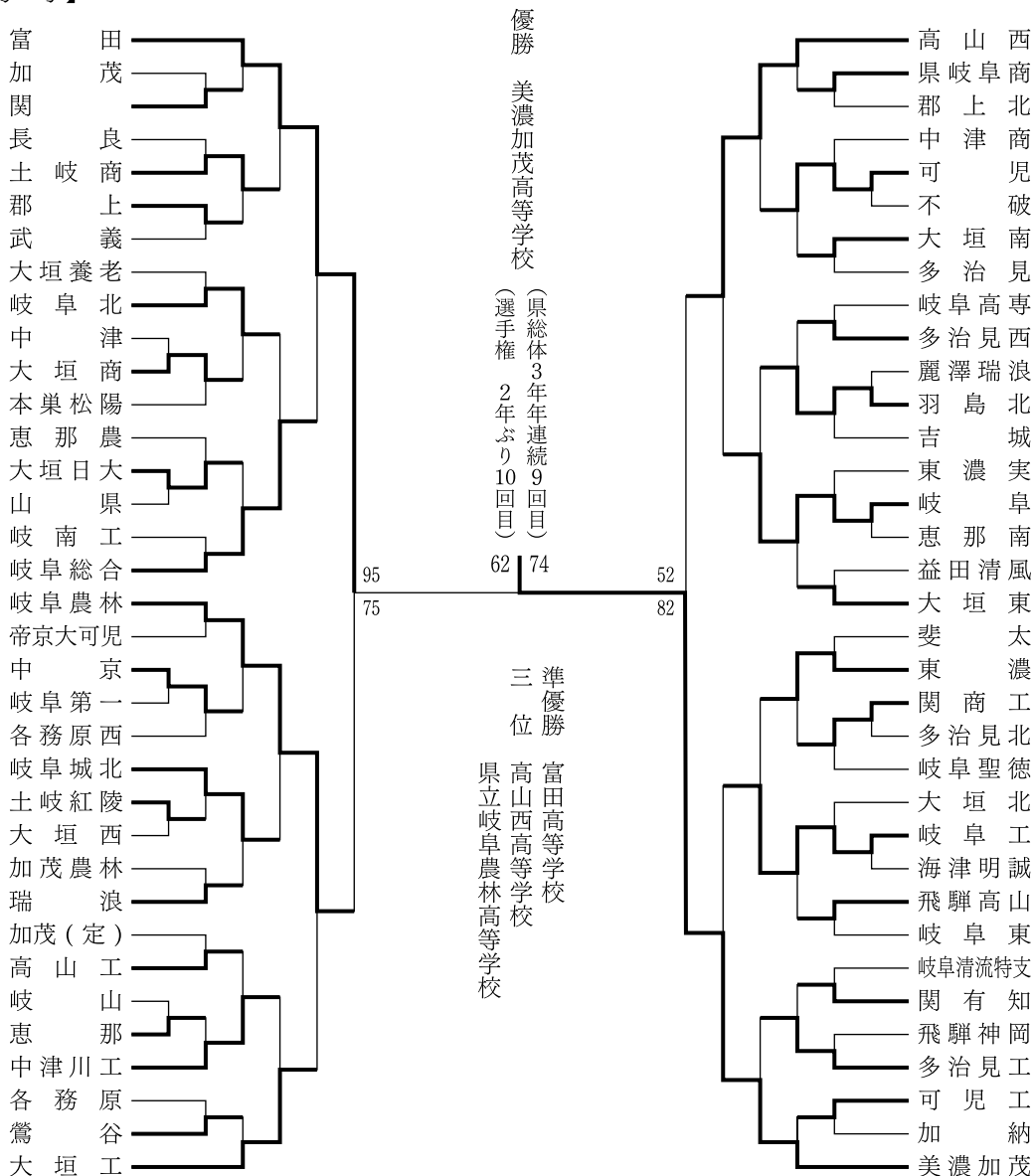

【女子】

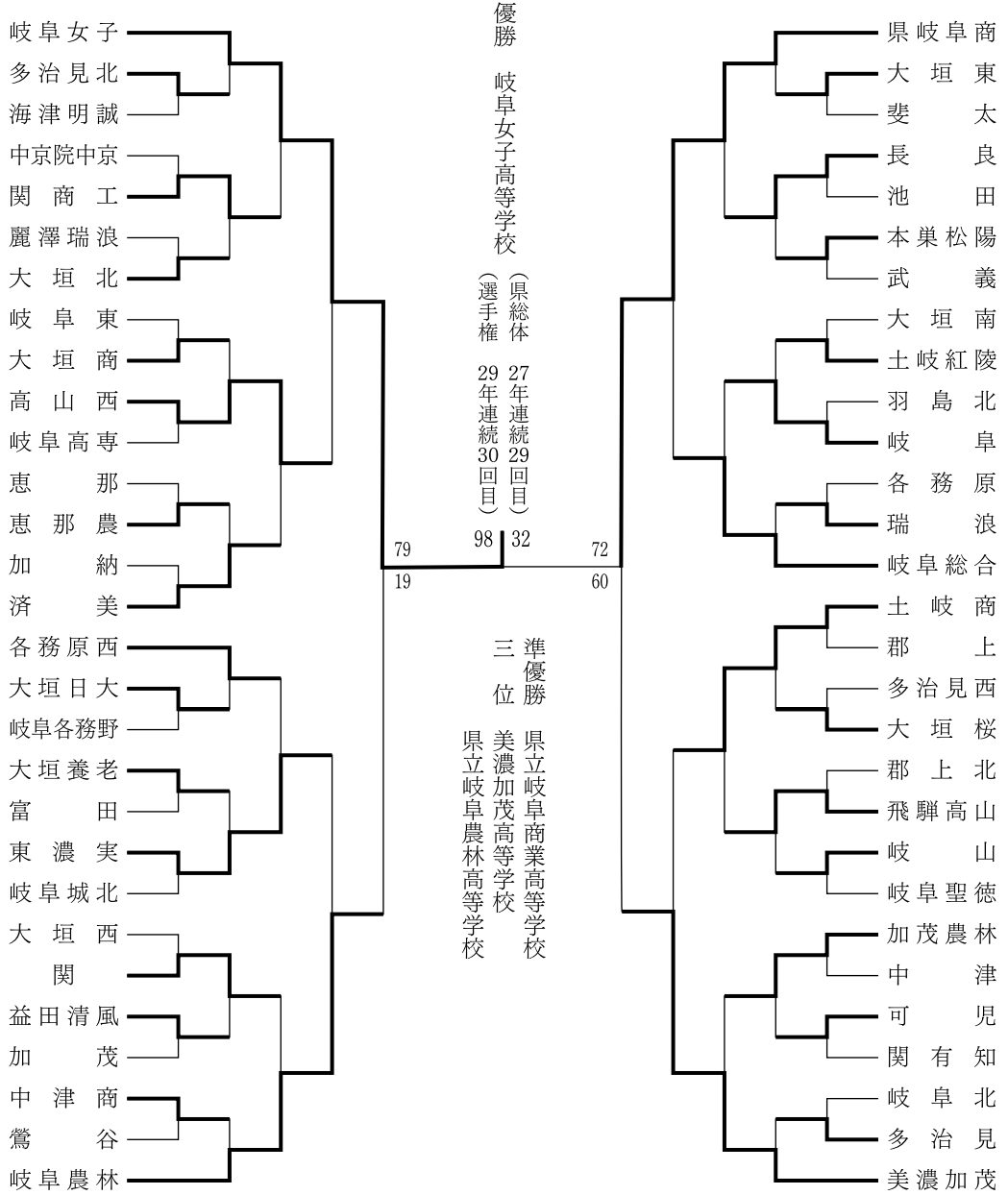



ラグビーフットボール部

専門委員長 小野木 隆

令和2年度は新型コロナウイルス感染症により専門部事業を行う事が非常に難しい1年となった。

今年度のインターハイ予選は感染症対策を行い、選手は試合ごとに総入れ替えを行い、原則無観客とし、事前申請された家族のみの観戦とした。

全国選抜大会・東海選抜予選でもある新人大会は、1回戦は行えたものの緊急事態宣言を受け、その後は延期で協議を重ねたが見通しが立たず、準決勝・決勝戦は中止。

来年度のラグビー関連の大会が、安全で安心して開催できるように専門部として準備を行っていきたい。

(1) 68回岐阜県高等学校総合体育大会 兼 第67回東海高等学校総合体育大会岐阜県予選 中止

期 日 令和2年5月9日、16日、24日、31日

会 場 グリーン・フィールド中池、長良川球技メドウ

(2) 令和2年度全国高等学校総合体育大会

第100回全国高等学校ラグビーフットボール大会岐阜県予選

期 日 令和2年10月11日、18日、25日

会 場 朝日大学、長良川球技メドウ

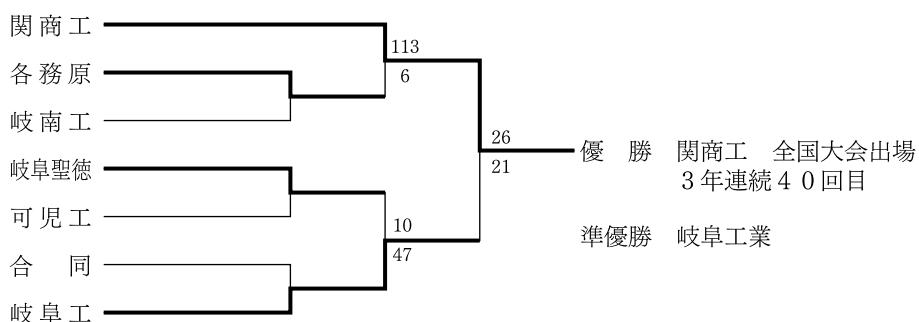

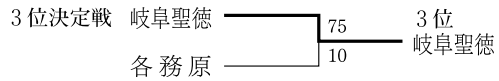

※合同：本巣松陽、関、加茂、岐阜第一、岐阜、加納、岐山、長良、羽島、鶯谷
※岐阜県代表として令和2年度全国高等学校総合体育大会兼

第100回全国高等学校ラグビーフットボール大会へは関商工が出場 ※詳細は(6)

(3) 令和2年度新人大会 兼 第25回東海高等学校選抜大会岐阜県予選

期日 令和3年1月10日、2月20日、21日

会場 グリーン・フィールド中池、岐阜工業

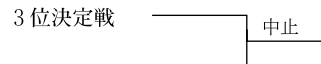
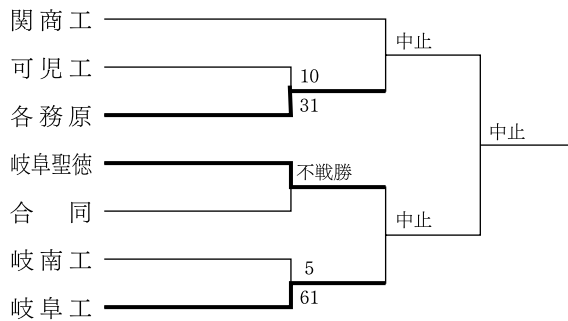

※東海選抜大会 中止

(4) 令和2年度第7回全国高等学校ラグビーフットボール7人制大会 岐阜県予選 中止

期日 令和2年4月18日

会場 長良川球技メドウ

(5) 第67回東海高等学校総合体育大会ラグビーフットボール競技 中止

期日 令和2年6月20日、21日

会場 グリーンフィールド中池

(6) 令和2年度全国高等学校総合体育大会 第100回全国高等学校ラグビーフットボール大会

期日 令和2年12月27日～令和3年1月9日

会場 東大阪市花園ラグビー場

1回戦 12月28日

関商工 24 $\left[\begin{array}{l} 10-7 \\ 14-19 \end{array} \right]$ 26 新潟工業 (熊本県代表)

- (7) 第7回全国高等学校7人制ラグビーフットボール大会(アシックスカップ2020) 中止
期 日 令和2年7月18日～7月21日
会 場 上田市菅平高原サニアパーク



柔 道 部

専門委員長 馬 洵 敬

本年は昨年度末からのコロナ禍において、全国高等学校総合体育大会の中止に伴い、県高等学校総合体育大会柔道競技も中止することとなり、3年生の最後の大会を実施できませんでした。新人大会の開催も危ぶまれましたが、関係各位のご尽力のおかげで無事個人戦を開催することができました。昨年以上に、県高体連柔道専門部を取り巻く環境は、競技人口の減少、加盟登録校の減少、指導者不足など、課題は山積しており厳しい状況です。県柔道専門部としても、強化・普及に向け、課題克服に積極的な取り組みをしていきたいと考えています。また、「柔道MINDプロジェクト」の周知徹底を図り、本県高校柔道の発展に努めていきたいと考えています。

第66回 岐阜県高等学校剣道新人大会

令和2年11月14日(土) せきしんふれ愛アリーナ

(男子団体の部)

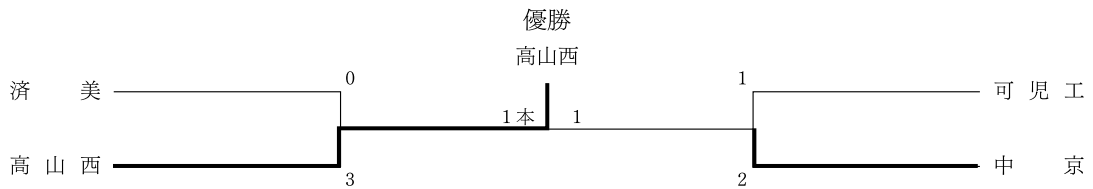

第66回 岐阜県高等学校剣道新人大会

令和2年11月14日(土) せきしんふれ愛アリーナ

(女子団体の部)

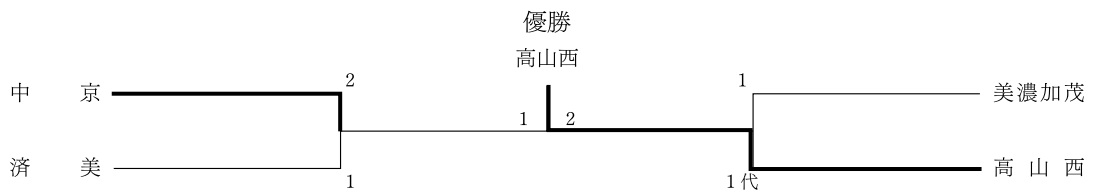

第65回 岐阜県高等学校剣道新人大会

令和元年11月23日(土) OKBぎふ清流アリーナ

(男子個人の部)

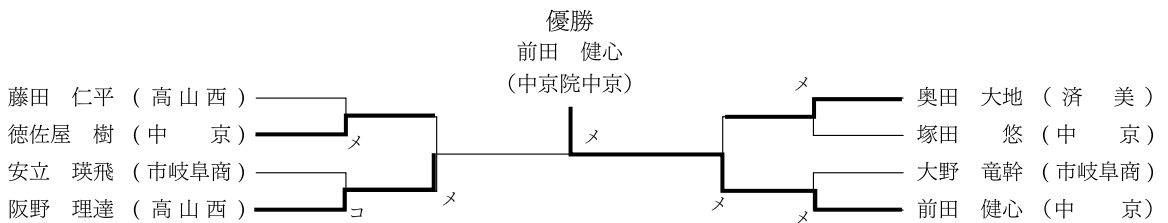

第66回 岐阜県高等学校剣道新人大会

令和2年11月14日(土) せきしんふれ愛アリーナ

(女子個人の部)

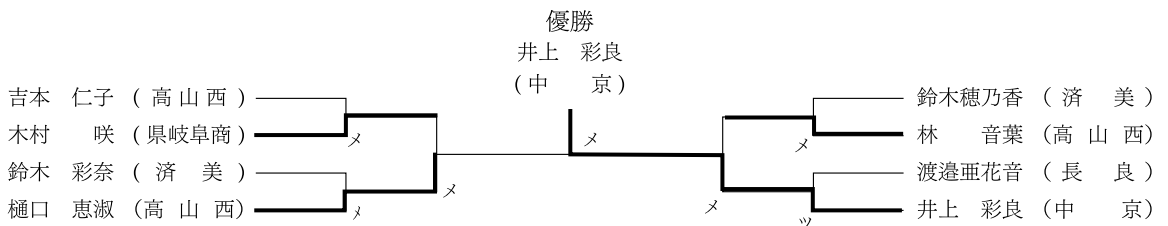



相 撲 部

専門委員長 小 森 豊 文

本年度は新型コロナウイルス感染症によって多くの県内の大会が延期や中止をせざるを得ない状況の中で、10月に開催を延期した県高校総体代替大会（個人戦のみ）において、山藤勇治選手が昨年に続き2連覇を達成しました。

県新人大会においては、大垣日大高校が3年ぶりに団体優勝を制し、個人80kg級では山藤勇治選手が、個人100kg級では岡本隼症選手が、個人総合の部では矢田隆晟選手がそれぞれ初優勝を果たしました。

(1) 岐阜県相撲選手権大会 兼 岐阜県高等学校総合体育大会相撲競技（個人のみ）

令和2年10月11日（日） 13：00～ 岐阜メモリアルセンター 相撲場

【個人成績】 優 勝 山藤勇治（岐阜農林高校2年） 準優勝 織田タダシ（岐阜農林高校3年）
第3位 矢田隆晟（大垣日大高校2年） 吉田桐龍（岐阜農林高校3年）

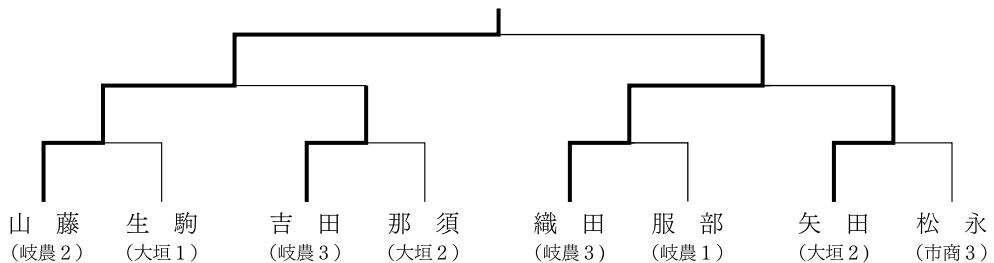

(2) 岐阜県高校新人大大会兼全国高校新人大大会県予選

令和2年10月25日(日) 10:00～ 大垣市武道館相撲場

【団体成績】 優勝 大垣日大高校 準優勝 岐阜農林高校 第3位 郡上北高校

団体リーグ戦		岐阜農林	大垣日大	郡上北	勝数	得点	順位
1	岐阜農林	/	1	③	1	4	2
2	大垣日大	②	/	③	2	5	1
3	郡上北	0	0	/	0	0	3

- 【個人成績】
- ・個人総合の部
 - 優勝 矢田 隆晟 (大垣日大高校2年)
 - 準優勝 山藤 勇治 (岐阜農林高校2年)
 - 第3位 服部 隼都 (岐阜農林高校1年)
 - 第3位 生駒 智之 (大垣日大高校1年)
 - ・80kg 級
 - 優勝 山藤 勇治 (岐阜農林高校2年)
 - 準優勝 下廣 善輝 (郡上北高校2年)
 - 第3位 那須大次郎 (大垣日大高校2年)
 - ・100kg の部
 - 優勝 岡本 隼翔 (岐阜農林高校1年)
 - 準優勝 青木 謙太 (郡上北高校1年)
 - 第3位 清水 冬威 (岐阜農林高校1年)

・個人総合の部

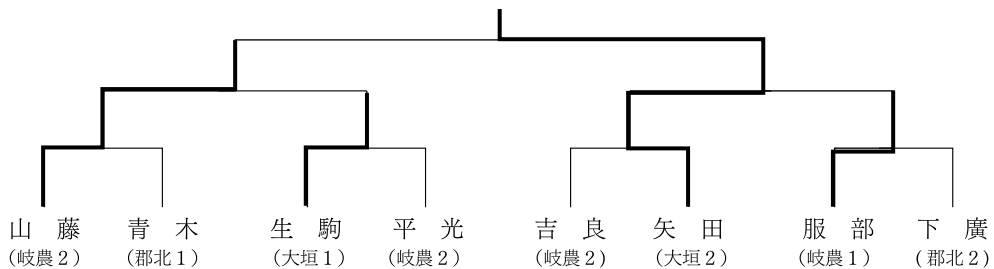

※団体優勝チームの大垣日大高校は全国高校相撲選抜大会団体戦に出場

※団体優勝チームの大垣日大高校4名、山藤勇治(岐阜農林2)服部隼都(岐阜農林1)は全国高校相撲新人選手権大会個人総合の部へ、山藤勇治(岐阜農林2)岡本隼都(大垣日大2)は全国高校相撲新人選手権大会個人体重別の部に出場



レスリング部

専門委員長 三宅正徳

まずは高体連主催の各行事が、皆様のご支援・ご協力により、滞りなく終了できましたことに厚くお礼申し上げます。

今年度は、新型コロナウイルス感染予防のため幾つかの大会が中止となり、練習も制限される中、選手・監督は自分たちが出来ることを探しながらの1年間でした。

数少ない大会ですが、県高校新人大会において大垣日大高校が学校対抗戦初優勝をし、輝かしい成績を収めることが出来ました。非常に高いレベルにあるチームなので今後の活躍に期待したいと思いません。

(1) 岐阜県高等学校新人大会兼全国高等学校選抜レスリング大会県予選

10月31日(土)・11月1日(日)・12月5日(土) 加茂農林高校体育館

【団体の部】

〈第1試合〉	大垣工	3-4	加茂農林
〈第2試合〉	大垣日大	4-3	岐阜工
〈第3試合〉	岐南工	4-3	加茂農林
〈第4試合〉	岐南工	2-5	大垣日大
〈第5試合〉	岐南工	3-4	岐阜工

【順位】

1位	大垣日大高校
2位	岐阜工業高校
3位	加茂農林高校
3位	岐南工業高校

【個人の部】

・フリースタイル

	1位	2位	3位
51kg級	倉本 亮弥 (大垣日大)	中島 大耀 (大垣工業)	ザラゴザ (加茂農林)
55kg級	碓井 晴登 (大垣日大)	圓山 泰生 (高山西)	堤 啓伍 (岐阜工)
60kg級	奥井 峻晴 (大垣日大)	杉山 翔牙 (岐阜工)	杉浦 叶空 (岐南工)
65kg級	子安南々翔 (大垣日大)	早川 瑞起 (岐阜工)	田垣 冴翠 (岐南工)
71kg級	松岡 大洋 (大垣日大)	野田 涼一 (中津商)	木村 龍一 (岐阜工)
80kg級	高原 崇陽 (高山西)	谷崎工之助 (岐南工)	袴田 大駆 (大垣工)
92kg級	水野 陽亮 (中京)	和田 啓汰 (岐南工)	堀之内真優 (加茂農林)
125kg級	長崎 将英 (中津商)	原 和希 (加茂農林)	大藪 颯太 (岐阜工)

・グレコローマンスタイル

	1 位	2 位	3 位
51kg級	中 島大耀 (大垣工業)	ザラゴザ (加茂農林)	佐々木大和 (岐南工)
55kg級	堤 啓伍 (岐阜工)	圓山 泰生 (高山西)	田邊 諒 (岐阜工)
60kg級	杉山 翔牙 (岐阜工)	杉浦 叶空 (岐南工)	安江 貴琉 (加茂農林)
65kg級	子安南々翔 (大垣日大)	早川 瑞起 (岐阜工)	川嶋 洸翔 (岐阜工)
71kg級	野田 涼一 (中津商)	木村 龍一 (岐阜工)	永野 竜誠 (岐南工)
80kg級	高原 崇陽 (高山西)	谷崎工之助 (岐南工)	袴田 大駆 (大垣工)
92kg級	水野 陽亮 (中京)	和田 啓汰 (岐南工)	堀之内真優 (加茂農林)
125kg級	長崎 将英 (中津商)	大藪 颯太 (岐阜工)	原 和希 (加茂農林)

(2) 全国高等学校選抜大会 (令和元年度) 10月9日～10月11日 新潟東総合スポーツセンター

【団体の部 (関係部)】 岐南工業高校・・・ベスト16

- 1 回戦 岐南工 (岐阜) 5 - 2 八幡工 (愛媛)
- 2 回戦 岐南工 (岐阜) 6 - 1 北越 (新潟)
- 3 回戦 岐南工 (岐阜) 2 - 5 和歌山北 (和歌山)

【個人の部 (関係部)】

- 60kg級 牛丸天二郎 (岐南工)・・・2回戦 92kg級 吉田 奨健 (岐南工)・・・第5位
- 65kg級 早川 端起 (岐阜工)・・・2回戦 92kg級 堀 開斗 (大垣日大)・・・3回戦
- 65kg級 小川 琉生 (中京)・・・第5位 125kg級 山田 康瑛 (岐南工)・・・第5位
- 71kg級 高原 崇陽 (高山西)・・・第5位 125kg級 中山 翔暉 (岐阜工)・・・第5位
- 80kg級 小池 貴敬 (岐南工)・・・1回戦

(3) 全国高等学校選抜大会東海地区予選会(令和2年度) 11月21日～11月22日 焼津市総合体育館

【団体の部 (関係部)】 大垣日大高等学校・・・第3位

- 1 回戦 大垣日大 (岐阜) 5 - 2 名古屋工 (愛知)
- 2 回戦 大垣日大 (岐阜) 1 - 5 いなべ総合 (三重)

【個人の部 (関係部)】

- 55kg級 碓井 晴登 (大垣日大)・・・第3位 80kg級 袴田 大駆 (大垣工)・・・第3位
- 60kg級 奥井 峻晴 (大垣日大)・・・第2位 92kg級 水野 陽亮 (中京)・・・第2位
- 71kg級 松岡 大洋 (大垣日大)・・・第2位 125kg級 長崎 将英 (中津商)・・・第3位



ボクシング部

専門委員長 細野光史

① 年度のまとめ

県高校総体の代替大会では、コロナ禍における特別措置として、従来のトーナメント方式と替えて、リーグ戦形式で行い、1戦でも多くの試合ができるよう取りはかりました。

県高校新人戦大会では、岐阜工業高等学校が欠場となり、出場選手の少ない中での開催となりました。

全国高校選抜大会は中止となり、さらに東海高校新人戦大会は、年度末の開催へと延期になりました。

加盟校の5校（内岐阜工業高校は全日制、定時制の2校扱い）が、引き続き「チームぎふ」のスローガンの下、パリ五輪を視野に入れながら、ますます競技力の向上を図っていききたい。

② 県総体の結果

令和2年度 第68回岐阜県高等学校総合体育大会（代替大会）

日時：令和3年9月19日（土）～21日（月） 会場：岐阜工業高校

スポーツエントリーチェック 19日 9:30～

健診・計量：19日 スポーツエントリーチェック後 それ以外 9:30～

開始式：19日 12:30～ 試合開始：19日 12:45～ それ以外 12:30～

〈男子〉

LA級

(A)

	松本優駿 (多治見工)	上間康世 (岐阜工)	中村列亜 (中京)	
松本優駿 (多治見工)	/	0-3 28-29 27-30 27-30	0-3 27-30 28-29 27-30	3位
上間康世 (岐阜工)	3-0 29-28 30-27 30-27	/	3-0 29-27 29-27 29-27	1位
中村列亜 (中京)	3-0 30-27 29-28 30-27	0-3 27-29 27-29 27-29	/	2位

(B)

	水向 冨 (岐阜工)	早川光河 (多治見工)	
水向 冨 (岐阜工)	/	3-0 30-27 30-27 30-27	1位
早川光河 (多治見工)	0-3 27-30 27-30 27-30	/	2位

F級

	山田真太郎 (中京)	溝口大聖 (岐阜工)	
山田真太郎 (中京)		3-0 2-28 30-27 30-27	1位
溝口大聖 (岐阜工)	0-3 28-29 27-30 27-30		2位

B級

(A)

	園部翔太 (岐阜工)	武藤涼太 (中京)	加藤正悟 (岐阜工)	
園部翔太 (岐阜工)		XABD 2R1" 00	0-3 26-30 27-30 25-30	3位
武藤涼太 (中京)	OABD 2R1" 00		3-0 30-27 29-28 29-28	1位
加藤正悟 (岐阜工)	3-0 30-26 30-27 30-25	0-3 27-30 28-29 28-30		2位

(B)

	大野生喜 (岐阜工)	大塚音也 (中京)	
大野生喜 (岐阜工)		0-3 27-30 27-30 27-30	2位
大塚音也 (中京)	3-0 30-27 30-27 30-27		1位

L級

(A)

	加藤 怜 (多治見工)	成瀬楓冴 (多治見工)	植松風河 (中京)	吉本真治 (岐阜工)	
加藤 怜 (多治見工)		3-0 30-27 29-28 30-27	0-3 27-30 27-30 27-30	3-0 30-27 29-28 29-28	2位
成瀬楓冴 (多治見工)	0-3 27-30 28-29 27-30		0-3 27-30 27-30 27-30	2-1 29-28 29-28 28-29	3位
植松風河 (中京)	3-0 30-27 30-27 30-27	3-0 30-27 30-27 30-27		○ABD 2R1" 13	1位
吉本真治 (岐阜工)	0-3 27-30 28-29 28-29	1-2 28-29 28-29 29-28	×ABD 2R1" 13		4位

(B)

	柴田蒼星 (多治見北)	堀慎ノ佑 (岐阜工)	菅野陸斗 (多治見工)
柴田蒼星 (多治見北)		0-3 27-30 28-29 28-29	0-3 28-29 28-29 28-29
堀慎ノ佑 (岐阜工)	3-0 30-27 29-28 29-28		3-0 30-27 29-28 30-27
菅野陸斗 (多治見工)	3-0 29-28 29-28 29-28	0-3 27-30 28-29 27-30	

(C)

	樫谷樹歌 (中京)	安藤匡亮 (多治見工)	佐々木理人 (羽島)	
樫谷樹歌 (中京)		2-1 29-28 29-28 28-29	○RSC 2R1*22	1位
安藤匡亮 (多治見工)	1-2 28-29 28-29 29-28		○ABD 1R0" 33	2位
佐々木理人 (羽島)	×RSC 2R1*22	×ABD 1R0" 33		3位

LW級

	不破エライジャ (中京)	木村 凜 (岐阜工)	小島宏貴 (多治見工)	
不破エライジャ (中京)		3-0 29-28 29-28 29-28	○WO	1位
木村 凜 (岐阜工)	0-3 28-29 28-29 28-29		3-0 20-18 ⑱-19 20-18	2位
小島宏貴 (多治見工)	×WO	0-3 18-20 19-⑱ 18-20		3位

W級

	十市皓瑠 (岐阜工)	石井辰季 (中京)	
十市皓瑠 (岐阜工)		○DSQ 2R1*56	2位
石井辰季 (中京)	×DSQ 2R1*56		1位

M級

	宮下 光 (中 京)	奥村健伸 (多治見工)	鵜飼祐矢 (多治見工)	
宮下 光 (中 京)		0-3 27-30 28-29 27-30	0-3 27-30 27-30 27-30	3 位
奥村健伸 (多治見工)	3-0 30-27 29-28 30-27		3-0 30-27 30-27 30-27	1 位
鵜飼祐矢 (多治見工)	3-0 30-27 30-27 30-27	0-3 27-30 27-30 27-30		2 位

〈女子〉

LF級 溝口 日菜 (岐阜工)

B級 小川 葵 (岐阜工)

学校対抗の部

優 勝 中京高等学校

2 位 岐阜工業高等学校

3 位 多治見工業高等学校

③ 県新人戦の結果

令和2年度 岐阜県高等学校新人戦大会ボクシング競技

日 時：令和3年11月21日(土)～23日(月)

会 場：多治見工業高校

スポーツエントリーチェック 21日 9:30～

健診計量：21日 スポーツエントリーチェック後 それ以外 9:30～

開 始 式：15日 12:30～ 試合開始：21日 開始式終了後～ それ以外 12:30～

〈男子 Aパート〉 21日(土) 22日(日) 23日(月)

P級

早川 光河 (多治見工) ————— 早川 光河 (多治見工)

F級

中村 列亜 (中 京) ————— 中村 列亜 (中 京)

B級

武藤 涼太 (中 京) ————— 武藤 涼太 (中 京)

L級

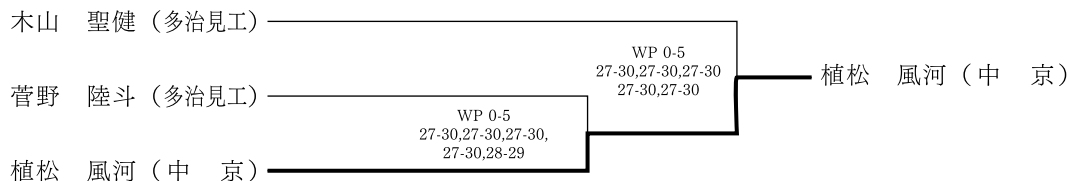

LW級

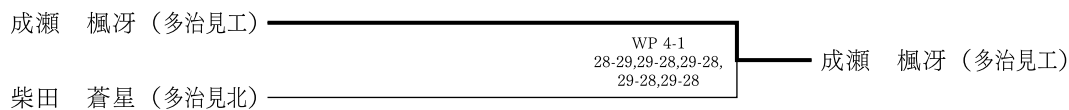

M級

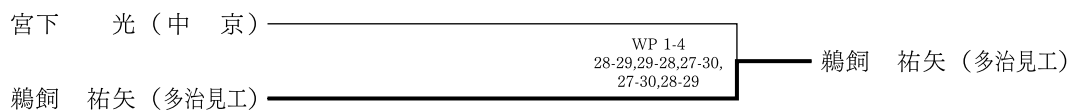

〈男子Bパート〉

P級



L級

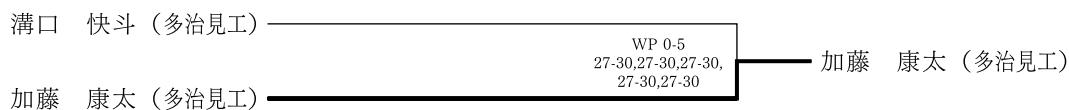

『総合順位』

- 1 位 多治見工業高校
- 2 位 中京高校
- 3 位 多治見北高校

③ 東海総体の結果

未実施

④ 東海新人戦の結果

開催予定

日時：令和3年3月27日（土）・28日（日）

会場：岐阜工業高等学校

『個人の部』出場予定選手

ピン級 早川 光河（多治見工）

ライトフライ級

上間 康世（岐阜工）

フライ級 中村 列亜（中京）

バンダム級

武藤 涼太（中京）

ライト級	植松 風河 (中 京)	ライトウェルター級	成瀬 楓冴 (多治見工)
ウェルター級	渡辺 有生 (岐阜工)	ミドル級	鵜飼 祐矢 (多治見工)
ライトフライ級	溝口 日菜 (岐阜工)	バンタム級	濱口 彩蘭 (岐阜工)

⑥ 全国高校総合体育大会の結果

未実施

※上記、アンダーラインのある選手は女子選手を表します



フェンシング部

専門委員長 山田 結子

令和2年度、新型コロナウイルス感染症感染拡大のため、県総体は苦渋の決断で中止としました。練習を積み重ねてきた選手を思うと、残念でなりません。新人大会は例年通りとはいきませんが、無観客や健康チェック実施など感染症対策を十分に行い、多くの関係者のご協力のおかげで無事終了することができました。本年度は東海大会・インターハイが中止、その他の大会も中止となりましたがこれからも「フェンシング王国」を築き上げるためにも、日々の努力を怠らず、県全体のレベルを上げ、各校連携し精進していきたいと思います。

1. 岐阜県高等学校総合体育大会・兼全国高等学校総合体育大会県予選 → 中止
令和2年5月16日・17日（大垣南高校 体育館）

2. 岐阜県高等学校新人大会
令和2年11月14日・15日（揖斐高校 体育館）

[男子団体戦]

フルーレ

準決勝 揖斐 45 - 28 鶯谷
大垣南 45 - 27 岐阜各務野
決勝 大垣南 45 - 17 揖斐
(大垣南 7年連続19回目)

エペ

準決勝 岐阜各務野 45 - 44 大垣南
決勝 大垣養老 45 - 42 岐阜各務野
(大垣養老 初優勝)

サーブル

決勝 大垣南 45 - 30 岐阜各務野
(大垣南 2年連続3回目)

[女子団体戦]

フルーレ

準決勝 岐阜各務野 45 - 28 揖斐
羽島北 45 - 12 大垣南
決勝 羽島北 45 - 26 岐阜各務野
(羽島北 2年連続6回目)

エペ

準決勝 大垣南 43 - 40 大垣養老
決勝 羽島北 45 - 30 大垣南
(羽島北 2年連続3回目)

準決勝 大垣養老 45 - 13 羽島北
決勝 大垣養老 45 - 9 大垣南
(大垣養老 初優勝)

[男子個人]

フルーレ

1位 大垣南 福田 亮介
2位 岐阜各務野 石橋 廉大
3位 大垣南 中垣 慶人
3位 大垣南 北川 虎侑

エペ

1位 大垣養老 大橋 尚弥
2位 大垣南 白井 陸人
3位 可児 浅野 天翔
3位 岐阜各務野 光田 陽翔

サーブル

1位 羽島北 大北 稜
2位 岐阜各務野 白井 幸輝
3位 羽島北 今井田卓真
3位 岐阜各務野 近藤 空

[女子個人]

フルーレ

1位 羽 島 北 中出 陽愛
2位 大 垣 南 杉本 奏美
3位 羽 島 北 武藤 未憩
3位 岐阜各務野 横山 美咲

エペ

1位 大 垣 南 小笠原 葵
2位 大 垣 養老 近藤 星良
3位 大 垣 養老 杉原 唯香
3位 大 垣 養老 長島 由貴

サーブル

1位 大 垣 養老 丸藻 恭加
2位 大 垣 養老 高殿 実叶
3位 大 垣 養老 八惣 柚香
3位 羽 島 北 江崎咲優七



弓 道 部

専門委員長 今 井 誠

令和2年度の高体連行事が無事終了できましたことは、関係者のみなさま、役員のみなさまのご支援、ご協力のおかげと厚くお礼申し上げます。

今後もよりいっそうの成果が出るよう努力いたします。

1. 岐阜県高等学校総合体育大会代替大会

令和2年7月下旬から8月上旬 各地区弓道場または各校弓道場

団体戦 分散開催（地区ごとまたは学校ごとで記録をとり本部集計）による総的中制

(男子)	1位	中京	40射30中
	2位	大垣商業	40射26中
	3位	岐阜総合学園	40射24中

(男子)	1位	大垣商業	40射28中
	2位	岐阜総合学園	40射23中
	3位	恵那農業	40射20中

個人戦 中止

2. 岐阜県高等学校新人大会

令和3年3月下旬 各地区弓道場

団体戦 分散開催（地区ごとで記録をとり本部集計）による総的中制

(男子)	1位	中京	40射31中
	2位	関商工	40射24中
	3位	岐南工業	40射23中

(男子)	1位	岐阜総合学園	40射23中
	2位	中京	40射21中
	3位	岐阜各務野	40射20中
	3位	大垣商	40射20中

個人戦 中止

3. 東海高等学校弓道選抜大会

令和元年11月21日(土) 各県弓道場(リモート)

団体戦 決勝トーナメント(12射)

(男子) 2位 岐南工業 3位 多治見工業

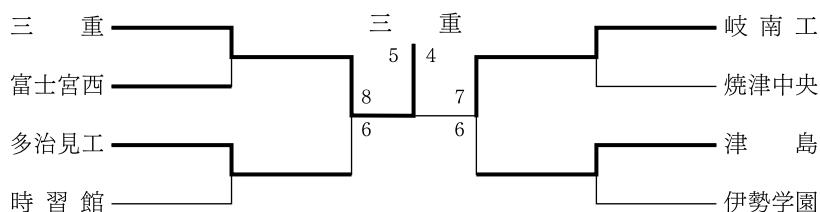

(女子)

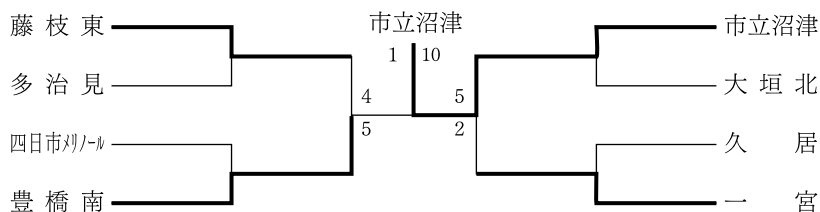

個人戦 中止

4. 全国高等学校弓道選抜大会

令和2年12月25日(金)~26日(土) 岐阜市 岐阜メモリアルセンター

団体戦

決勝トーナメント(12射)

(男子) 優勝 技能優秀校 大垣商

大垣商 1回戦 10-5 勝 今治工(愛媛)

準々決勝 7(3)-7(1) 勝 小笠(静岡)

準決勝 12-7 勝 延岡学園(宮崎)

決勝 12-7 勝 加治木工(鹿児島)

(女子)

岐阜総合 1回戦 6-8 負 磐城(福島)

個人戦 中止



ボート部

専門委員長 古田 丈博

《本年度のまとめ》

令和2年度高体連ボート専門部の各種大会事業を、新型コロナウイルスの状況の中おむね終了することができました。これもひとえにすべての関係者の皆様のご支援・ご協力あってのことと、こころより感謝申し上げます。

今シーズンは、全国選抜大会中止、全国総体中止、全国総体代替大会では優勝することが出来た。来年度も優勝を目指すとともに、ここ数年の課題でもある選手を確保出来るシステムを構築したい。

令和2年度 ボート競技 レース結果

1. 県総体（インターハイ予選） 8月8・9日 川辺ボートコース

	順位	優 勝		2 位		3 位	
	種目	クルー名	タイム	クルー名	タイム	クルー名	タイム
男 子	1×	小島（八百津A）	3:45.04	根村（加茂A）	3:46.27	永井（八百津B）	3:54.01
	2×	八百津A	3:30.32	恵那A	3:31.74	加茂B	3:37.91
	4×+	加茂A	3:08.48	美濃加茂	3:14.07	八百津A	3:21.57
		八百津		加茂		美濃加茂	
女 子	1×	安藤（可児工）	4:00.95	美濃加茂D（武市）	4:22.91	新保（加茂A）	4:24.90
	2×	八百津	3:52.77	東濃実業	4:01.22	美濃加茂	4:04.29
	4×+	加茂A	3:39.47	恵那	3:53.72	八百津	4:31.11
		加茂		八百津		恵那	

2. 県新人大会 10月10日 川辺ボートコース

	順位	優 勝		2 位		3 位	
	種目	クルー名	タイム	クルー名	タイム	クルー名	タイム
男 子	1×	林（美濃加茂A）	4:04.16	永井（八百津A）	4:07.45	馬場（美濃加茂C）	4:33.45
	2×	八百津A	3:51.90	加茂	4:03.97	東農実業	4:05.86
	4×+	加茂A	3:31.48	八百津B	3:53.95	加茂B	3:57.77
女 子	1×	安藤（可児工）	4:40.81	馬井（恵那）	4:51.92	藤井（加茂）	4:57.39
	2×	八百津A	4:17.30	恵那A	4:22.68	加茂A	4:33.56
	4×+	加茂A	3:54.93	美濃加茂	4:03.75	加茂B	4:28.79

3. 東海総体 6月20・21日 岐阜県川辺町 川辺ボートコース

	種目	クルー名	タイム	クルー名	タイム	クルー名	タイム
男子	1×						
	2×	中止					
	4×+						
男子総合							
女子	1×						
	2×	中止					
	4×+						
女子総合							

4. 中部高校選抜大会（全国選抜予選会） 10月24・25日 愛知県 愛知池ボートコース

	種目	クルー名	順位	選拔出場	クルー名	順位	選拔出場
男子	1×	林（美濃加茂）	2位	○	永井（八百津）	3位	○
	2×						
女子	4×+	加茂	2位	○			
女子	1×	安藤（可児工）	1位	○			
	2×	八百津	3位	○			
	4×+	加茂	1位	○			

5. 全国高等学校特別大会（全国総体代替大会）9月18日～9月20日 大阪府 浜寺漕艇センター

	種目	クルー名	順位	タイム
男子	1×	小島（八百津）	敗者復活	
	2×	八百津	準決勝	
女子	4×+	加茂	優勝	3:05.83
女子	1×	安藤（可児工）	2位	4:08.42
	2×	八百津	6位	3:51.71
	4×+	加茂	5位	3:37.73

6. 全国選抜大会 3月20～22日 静岡県浜松市 天竜ボートコース（令和元年度の結果）

	種目	クルー名	順位
男子	1×		
	2×	中止	
女子	4×+		
女子	1×		
	2×	中止	
	4×+		



登 山 部

専門委員長 中 村 裕 征

昨年度末から学校生活に影響を及ぼし始めたCOVID-19の感染が全国的に拡大し、登山競技が開催される予定だった東海総体、全国総体およびスポーツライミング競技の選抜大会が残念ながら中止となりました。また本来の活動の場である登山についても、救急体制の関係から自粛を余儀なくされ低山での活動となり、技術の引継ぎ等が難しい状況ですが、次年度従来の活動に戻るよう準備万端で臨んでいきたいです。

1 東海高等学校総合体育大会（第67回東海高等学校総合体育大会登山大会）【中止】

※岐阜県開催だが岐阜県内での開催が困難なため三重県の代理開催

【期日】 令和2年6月21日（金）～23日（日）

【会場】 三重県 亀山市 鈴鹿峠自然の家 鈴鹿峠 三子山 高畑山 溝干山 坂下峠
関ロッジ 観音山 筆捨山 羽黒山

【日程・コース】 …歩行 = 計画輸送

6/19（金）開会式・登山隊編成「静清高等学校 図書館」

審 査 テント設営・天気図作成・救急医療・知識・炊事・計画書など
幕営地 「鈴鹿峠自然の家 グランド」

6/20（土）登山行動「鈴鹿峠コース」（メインザック／サブザック・チーム行動）

鈴鹿峠自然の家(S1)…鈴鹿峠…三子山…鈴鹿峠（CP1）…高畑山…溝干山…坂下峠
…長峰尾根…長峰山手前分岐…国道1号線…鈴鹿峠自然の家(G1)= 宿舎へ

※鈴鹿峠～三子山往復はサブザック行動

審 査 体力・歩行・自然観察・読図・装備・行動記録など

宿 舎 「ゲストホテル関ロッジ」

講演会・選手交流会

6/21（日）登山行動「観音山コース」（サブザック・チーム行動、パーティー行動）

関ロッジSL広場(S2)…観音山…筆捨山…羽黒山(CP2)…関ロッジ(G2)

審 査 体力・歩行

閉会式 「ゲストホテル関ロッジ 大会議室」

【参加予定】

	団体男子	団体女子
本県参加予定校	飛驒神岡（岐阜）	飛驒神岡（女子）

2 全国高等学校総合体育大会「魅せろ躍動 北関東総体2020」【中止】

(第64回全国高等学校登山大会)

〔期 日〕 令和2年8月19日(水)～8月24日(月)

〔会 場〕 群馬県 みなかみ町 片品村 武尊山系 尾瀬沼 アヤマ平

〔幕営地〕 みなかみ宝台樹キャンプ場 かたしな高原スキー場幕営地 片品村

〔日程・コース〕 …歩行 =計画輸送

8/19(水) 受付・監督リーダー会議「みなかみ町観光会館」

8/20(木) 開会式・入山式「みなかみ町観光会館」

審 査 テント設営・天気図作成・救急医療・知識・炊事・計画書など

8/21(金) 登山行動「玉原越」コース(メインザック・チーム/班行動)

幕営地=藤原湖(長沢橋バス停)…玉原越…玉原センターハウス

(以降班行動)…ブナ平…玉原湿原…玉原センターハウス=幕営地

審 査 テント設営・体力・歩行・読図・装備など

8/22(土) 登山行動「武尊山縦走」コース

(メインザック(男子)サブザック(女子)・チーム行動)

(男子)幕営地…武尊神社…手小屋沢・剣ヶ峰山分岐…手小屋沢避難小屋

…沖武尊…剣ヶ峰山…川場スキー場=幕営地

(女子)幕営地…武尊神社…手小屋沢・剣ヶ峰山分岐…武尊沢…剣ヶ峰山

…川場スキー場=幕営地

審 査 テント設営・体力・歩行・読図・装備など

8/23(日) 登山行動「尾瀬・アヤマ平」コース(メインザック・チーム/パーティー行動)

幕営地=スノーパーク尾瀬戸倉…富士見下…旧富士見小屋(以降パーティー行動)

…アヤマ平…鳩待峠=スノーパーク尾瀬戸倉(解団式)=各宿舎

審 査…体力・歩行・読図・装備など

8/24(月) 閉会式「片品村文化センター」

〔参加予定〕

	団体男子	団体女子
本県参加予定校	飛驒神岡(岐阜)	飛驒神岡(女子)

3 第11回全国高等学校選抜スポーツクライミング選手権大会【本大会中止 予選会のみ実施】

1) 3県合同予選会

〔期 日〕 令和2年11月3日(火)

〔会 場〕 静岡県浜松市「浜松スクエアクライミングセンター」

〔結 果〕 女子リード

順位	選手名	学年	高度	時間	
				分	秒
1位	小林 舞(三重県:名張清峰)	1年	TOP	3	7
2位	高尾 知那(愛知県:猿投農林)	1年	TOP	3	21
3位	柏 綾音(三重県:鈴鹿)	1年	TOP	3	53
5位(県1位)	平泉 葉奈(岐阜県:加茂農林)	2年	38	4	10
6位(県2位)	小野木彩衣(岐阜県:関商工)	1年	30+	4	10
7位(県3位)	大塚 真以(岐阜県:岐阜聖徳学園)	2年	26+	2	49

※県2位までが出場権を得る

※男子は認定大会にて（公社）日本山岳・スポーツクライミング協会推薦選手条件により
出場権を得ているので予選会参加せず

2) 第11回全国高等学校選抜スポーツクライミング選手権大会 本大会

〔期 日〕 令和2年12月26日（土）～27日（日）

〔会 場〕 埼玉県加須市「加須市民体育館」

〔種 目〕 男子リード、女子リード

〔競技日程〕

12/26（土）受付、男子・女子予選（フラッシュ形式2本）

12/27（日）受付、女子決勝・男子決勝（オンサイト形式）終了後表彰式

〔参加予定〕

男子リード	女子リード
森本 治誉（岐阜聖徳学園）	平泉 葉奈（加茂農林）
竹中 翔（帝京大学可児）	小野木彩衣（関商工）
田中 裕也（岐阜聖徳学園）	



ス キ ー 部

専門委員長 高橋 佑介

昨年より続く新型コロナウイルス感染症の拡大を受けて、多くの種目で全国大会の開催中止が余儀なくされ、多くの高校生が全国大会での活躍の場を失いました。例年と異なる環境の中でトレーニングを行い、様々な方に支えられて立つことができた舞台で、各選手は全力を出し切ることができました。

岐阜県スキー連盟主催の強化事業を中心にトレーニングを進めたわけですが、競技本部では的確なガイドラインを作成していただき、ガイドラインを徹底することで安全にトレーニングすることができました。

さて、スキー競技の大きな課題となる競技人口の減少については、特にクロスカントリーで早急な対応が求められております。県高体連スキー専門部と岐阜県スキー連盟が協力して、競技人口の拡大と競技力向上に対する策を推し進めていく所存です。そして、大きく変化する社会の中において、スキー競技自体も変化し、価値のある活動を続けていきたいと考えております。

(1) 第68回岐阜県高校総合体育大会スキー競技会兼第70回全国高等学校スキー大会岐阜県選考会（男子）

クロスカントリー 令和3年1月15日～17日 デイリー郡上・牧歌の里クロスカントリーコース
アルペン 令和3年1月15日～17日 飛騨ほおのき平スキー場

男 子	1 位			2 位			3 位		
	氏 名	学校名	記 録	氏 名	学校名	記 録	氏 名	学校名	記 録
ジャイアントスラローム	谷口皓生	飛騨神岡	2:22.40	村井 堅	飛騨神岡	2:23.17	山腰正義	高山工	2:23.58
スラローム	谷口皓生	飛騨神岡	1:22.30	山腰正義	高山工	1:23.66	下畑勇登	飛騨高山	1:24.28
10Kmクラシカル	岩本 翔	飛騨高山	29:45.9	谷口智紀	高山工	29:49.1	山上颯矢	高山工	33:06.4
10Kmフリー	岩本 翔	飛騨高山	27:10.1	谷口智紀	高山工	27:43.4	山上颯矢	高山工	29:13.1
リレー									
スペシャルジャンプ									
N・コンパインド									
総 合	飛騨神岡高校 58点			飛騨高山高校 51点			高山工業高校 51点		

第68回岐阜県高校総合体育大会スキー競技会兼第70回全国高等学校スキー大会岐阜県選考会(女子)

女 子 種 目	1 位			2 位			3 位		
	氏 名	学校名	記 録	氏 名	学校名	記 録	氏 名	学校名	記 録
ジャイアントスラローム	二村優月	飛騨高山	2:24.00	宇津宮楓華	飛騨高山	2:27.97	谷口 綾	飛騨高山	2:29.63
スラローム	谷口 綾	飛騨神岡	1:29.74	渡邊千桃	岐阜第一	1:30.01	中村真緒	飛騨高山	1:31.42
5 Kmクラシカル	寺島らな	高山工	18:39.5						
5 Kmフリー	寺島らな	高山工	16:49.9						
リレー									
総合	飛騨高山高校 41点			高山工業高校 22点			飛騨神岡高校 19点		

(2) 令和2年度 岐阜県高等学校新人スキー大会

クロスカントリー 令和3年1月23日～24日 デイリー郡上・牧歌の里クロスカントリーコース

アルペン 令和3年1月20日～22日 飛騨ほおのき平スキー場

男 子 種 目	1 位			2 位			3 位		
	氏 名	学校名	記 録	氏 名	学校名	記 録	氏 名	学校名	記 録
第1戦 回転	下畑勇登	飛騨高山	1:23.71	村井 翔	飛騨神岡	1:24.50	村井 堅	飛騨神岡	1:25.22
第2戦 回転	下畑勇登	飛騨高山	1:26.31	山村駿太郎	飛騨高山	1:28.77	洞口誠吾	飛騨神岡	1:28.86
1.2km スプリント	中 止								

女 子 種 目	1 位			2 位			3 位		
	氏 名	学校名	記 録	氏 名	学校名	記 録	氏 名	学校名	記 録
第1戦 回転	谷口 綾	飛騨神岡	1:29.68	二村優月	飛騨高山	1:29.73	中村真緒	飛騨高山	1:32.52
第2戦 回転	谷口 綾	飛騨神岡	1:32.17	渡邊千桃	岐阜第一	1:32.25	中村真緒	飛騨高山	1:33.08
1.2km スプリント	中 止								



スケート部

専門委員長 遠藤 龍一郎

令和2年度計画しました各競技会等、全てを終了することができました。これも関係された皆様方のご尽力とご協力によるものと深く感謝申し上げます。

残念ながら、この段階ではインターハイも国体も開催前で結果について触れることはできません。

コロナ禍ではありますが、感染対策を万全にして行われた県総体については、予定通り競技を行うことができました。男子500mでは伊藤風人(中津商3年)が優勝。女子500mと1000mでは原ひより(恵那農業2年)が2種目大会新で2冠、原駿太(中京3年)が男子1000mと1500mで優勝し2冠を達成しました。総合は、男子が中京高校3年連続22回目、女子は恵那農業高校が初の総合優勝となりました。

県新人大会については、1月5日に実施され男子は短距離で大窪優太(中津商2年)長距離で鈴木義人(中京1年)、女子は短距離で原ひより、長距離で富成美姫(恵那農2年)がそれぞれ2冠を達成しました。

1. 第68回岐阜県高等学校総合体育大会スケート競技会兼

第70回全国高等学校総合体育大会スケート競技選手権大会岐阜県予選会

期 日 令和2年12月4日(金)～5日(土) 場 所 岐阜県クリスタルパーク恵那スケート場

男子	1 位			2 位			3 位		
種目	氏名	学校	記録	氏名	学校	記録	氏名	学校	記録
500m	伊藤 風人	中津商	39.73	三輪 真大	中京	39.99	大窪 優太	中津商	41.09
1000m	原 駿太	中京	1.19.40	伊藤 風人	中津商	1.20.28	三輪 真大	中京	1.22.93
1500m	原 駿太	中京	2.02.53	小山 大和	中津商	2.09.33	細井 勇大	中京	2.09.80
5000m	鈴木 義人	中京	7.49.45	細井 勇大	中京	8.34.06	安部創二朗	中津商	8.43.96
10000m	鈴木 義人	中京	失格						
2000mR		中京	2.42.19		中津商	2.44.74		恵那南	4.14.61
総合		中京	53		中津商	33		恵那南	5

女子	1 位			2 位			3 位		
種目	氏名	学校	記録	氏名	学校	記録	氏名	学校	記録
500m	原 ひより	恵那農	43.43 ☆	西尾優貴那	中京	45.82	小栗 一華	中京	49.28
1000m	原 ひより	恵那農	1.27.81 ☆	西尾優貴那	中京	1.36.61	遠山 明歩	恵那農	2.06.37
1500m	富成 美姫	恵那農	2.34.16	菱川 麻有	中京	2.52.25			
3000m	富成 美姫	恵那農	5.27.50						
2000mR									
総合		恵那農	30		中京	22			

☆は大会新記録

2. 第68回岐阜県高等学校新人スケート競技会

期 日 令和3年1月5日(水) 場 所 岐阜県クリスタルパーク恵那スケート場

男子	1 位			2 位			3 位		
	種目	氏名	学校	記録	氏名	学校	記録	氏名	学校
500m	大窪 優太	中津商	40.69	田口 陽基	恵那農	43.28	八木 亮人	中京	43.56
1000m	大窪 優太	中津商	1.23.85	安部創二郎	中津商	1.27.99	田口 陽基	恵那農	1.29.28
1500m	鈴木 義人	中京	2.09.37	細井 勇大	中京	2.16.35	安部創二郎	中津商	2.17.70
5000m	鈴木 義人	中京	7.59.77	細井 勇大	中京	8.19.03			
2000mR	恵那南		3.47.39						
総合	中京		29	中津商		21	恵那南		20

女子	1 位			2 位			3 位		
	種目	氏名	学校	記録	氏名	学校	記録	氏名	学校
500m	原 ひより	恵那農	43.29						
1000m	原 ひより	恵那農	1.27.59	菱川 麻有	中京	1.56.44			
1500m	冨成 美姫	恵那農	2.35.81	菱川 麻有	中京	3.02.07			
3000m	冨成 美姫	恵那農	5.22.77						
総合	恵那農		24	中京		10			



軟 式 野 球 部

専門委員長 平 中 亮 太

新型コロナウイルスの影響で、選手権の代替となる岐阜県独自大会が8月に実施され、3年間の集大成となる大会で力を発揮してくれました。10月には、秋季（新人）県大会を実施することができました。

各校での感染予防、球場内の消毒作業や原則無観客試合を行うことへの周知など大会を開催するにあたり多くの方々のご理解・ご協力があり、大会を終了できたことは来年度へ向けて良い方向性が示せたのではないかと考えます。まだまだ大会運営をはじめ多くの事で再考していく必要がありますが、少しでも早く新型コロナウイルスの感染拡大が収束し、再び多くの方々に感動を与えられる場になってくれることを願うばかりです。

(1) 第68回岐阜県高等学校総合体育大会

中 止

(2) 第67回東海高等学校総合体育大会

中 止

(3) 第69回岐阜県高等学校軟式野球秋季（新人）大会 9月27日 ～

・輪之内アポロスタジアム ・土岐総合公園公園野球場

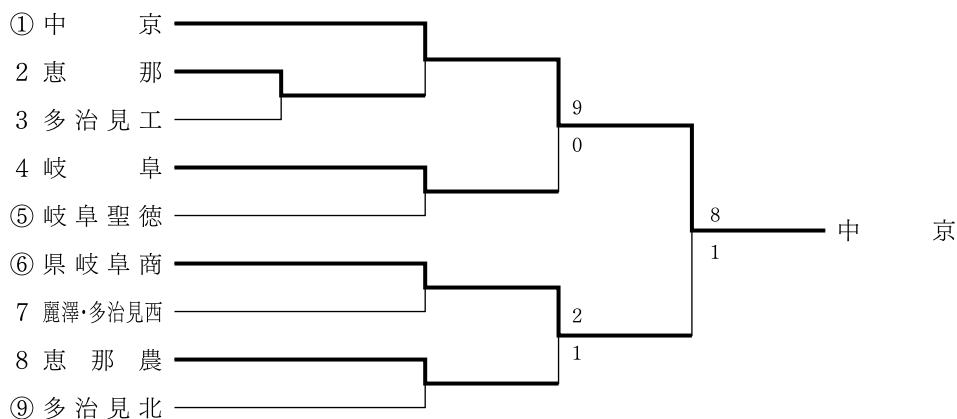

第3位決定戦

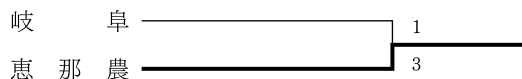

優勝	中京高校（2年連続25回目）
準優勝	県岐阜商業高校
第3位	恵那農業高校

(4) 第35回東海高等学校軟式野球秋季大会 10月31日、11月1日、3日

・三重県営松阪球場 ・安濃総合公園野球場

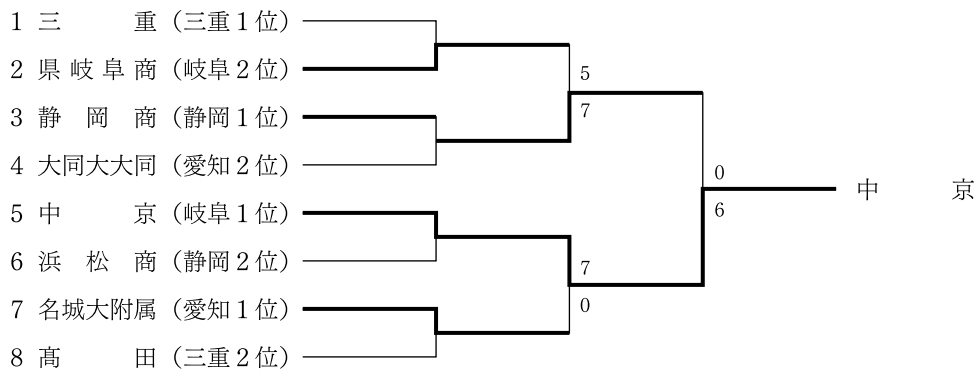

(5) その他の大会

・2020夏季岐阜県高等学校軟式野球大会（選手権大会代替大会）

優勝 中京高等学校 準優勝 多治見工業高等学校



ヨ ッ ト 部

専門委員長 水谷浩也

本年度の諸行事も無事終了することができました。これも偏に、関係の皆様方のご尽力とご協力の賜と深く感謝しております。

東海高校総体が新型コロナウイルスの感染拡大防止により中止になりました。来年度、高校総体に向けて競技艇の変更に伴うルール、環境、技術などの変化に対応し、全国制覇ができるようなチームを作っていけるよう邁進してまいります。



空 手 道 部

専門委員長 吉 田 一 幸

今年は、新型コロナウイルスの影響で、昨年度末の全国選抜大会からインターハイまですべての大会が中止となり、3年生をはじめ、すべての選手にとって辛く我慢の年となりました。それでも県新人戦より感染対策に十分配慮して大会を実施しました。各大会は無観客ながらも、リモートにてライブ配信を行うなど、新たな試みも行うことができました。

1. 岐阜県高校総体空手道競技兼東海・全国高校総体 岐阜県予選会・・・中止
2. 第67回東海高校総体空手道競技・・・中止
3. 令和元年度全国高校総体空手道競技・・・中止
4. 岐阜県高校新人空手道競技兼東海高校空手道選抜大会 岐阜県予選会

令和2年10月10・11日 於：岐阜メモリアルセンター剣道場

(1) 男子団体組手競技（4校）

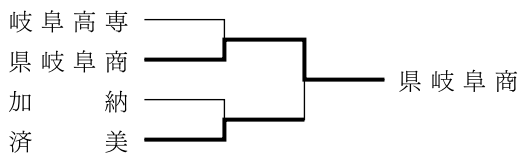

(2) 女子団体組手競技（3校）

	済 美	県岐阜商	池 田	順位
済 美	○	○	○	1位
県岐阜商	×	○	○	2位
池 田	×	×	○	3位

(3) 男子団体形（2校）

順位	学 校 名
優勝	岐阜高専
2位	加 納
3位	県岐阜商

(4) 女子団体形（1校）

順位	学 校 名
優勝	済 美

(5) 男子個人組手

○-55kg級（選手6名）

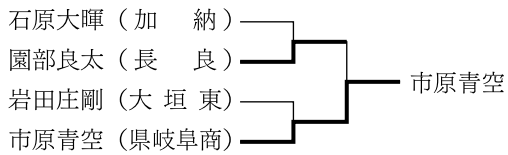

○-61kg級（選手4名）

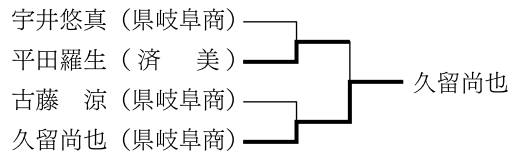

○-68kg級（選手6名）

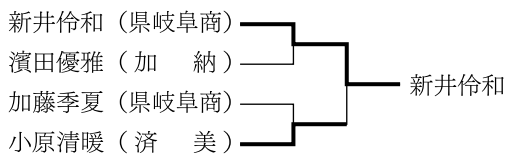

○-76kg級（選手2名）

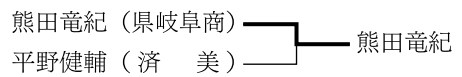

○+76kg級（選手2名）

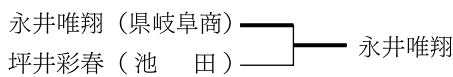

(6) 女子個人組手

○-48kg級（選手3名）

	後藤芙羽梨	山中 咲綺	伊熊 遙花	順位
後藤芙羽梨 （済美）		○	×	2位
山中 咲綺 （県岐阜商）	×		×	3位
伊熊 遙花 （済美）	○	○		1位

○-53kg級（選手8名）

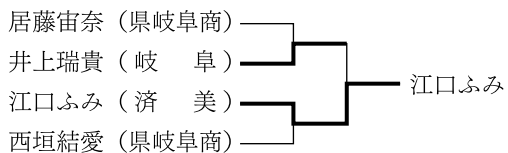

○-59kg級（選手7名）

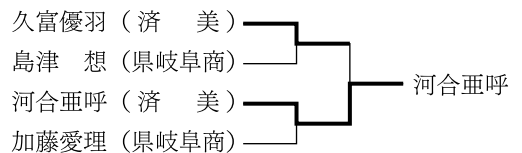

○+59kg級（選手3名）

	西田喜花	寺澤 紗良	岡崎友希乃	順位
西田 喜花 （県岐阜商）		×	○	2位
寺澤 紗良 （済美）	○		○	1位
岡崎友希乃 （池田）	×	×		3位

(7) 男子個人形（選手13名）

順位	氏名	学校名
優勝	谷口 海瑠	済 美
2位	原田 聡一	岐 阜 高 専
3位	若原 颯舞	加 納
3位	豊吉 恭平	岐 阜 聖 徳

(8) 女子個人形（選手9名）

順位	氏名	学校名
優勝	中路陽沙未	済 美
2位	江口 悠紗	済 美
3位	小寺 七聖	済 美
3位	梶川 胡桃	済 美

5. 第42回東海高校空手道選手権大会兼全国選抜空手道大会東海予選会

令和2年12月19・20日 於：ARCO清州

12月26日 於：愛知県武道館

(1) 男子団体組手（12校）

5位 県岐阜商

(3) 男子団体形（8校）

5位 加納

(5) 男子個人組手

－55kg級 入賞者なし

－61kg級 2位 平田羅生（済美）

3位 久留尚也（県岐阜商）

－68kg級 入賞者なし

－76kg級 入賞者なし

＋68kg級 3位 永井唯翔（県岐阜商）

(7)男子個人形（選手16名）

3位 谷口海瑠（済美）

(2) 女子団体組手（12校）

2位 済美

(4) 女子団体形（7校）

2位 済美

(6) 女子個人組手

－48kg級 優勝 伊熊遥花（済美）

－53kg級 3位 西垣結愛（県岐阜商）

－59kg級 2位 河合亜呼（済美）

＋59kg級 3位 寺澤紗良（済美）

(8) 女子個人形（選手16名）

優勝 中路陽沙未（済美）

5位 江口 悠紗（済美）

6. 令和2年度第40回全国高校空手道選抜大会

令和3年3月24～26日 於：東京体育館

○出場予定校（者）

女子団体組手 済美

女子団体形 済美

男子個人組手 （－61kg級）平田羅生（済美）

女子個人組手 （－48kg級）伊熊遥花（済美）

（－59kg級）河合亜呼（済美）

（＋59kg級）寺澤紗良（済美）

男子個人形 谷口海瑠（済美）

女子個人形 中路陽沙未（済美）、江口悠紗（済美） 出場



な ぎ な た 部

専門委員長 大橋 絵美

今年度はコロナ禍にあり、東海大会、インターハイの中止に胸を痛め、それでもなんとか大会の実施をと、関係各位のご尽力により、代替大会を実施することができました。

感染予防ガイドラインを作成し、感染防止対策を講じ練習してきました。慣れないマスクとシールドの着用でしたが、その分、練習内容を工夫できたと思います。突如目標を失ってしまいましたが、前を向き、最後の大会に挑む姿は私たちの胸を打ちました。

今年度の大会結果は以下の通りです。

1 令和2年度（第68回）高等学校総合体育大会なぎなた競技大会

令和2年8月22日（土）於：大垣商業高等学校

種 目	優 勝	2 位	3 位
団 体	大 垣 商	大垣養老	
個 人	栗田 鈴佳（大垣商）	古澤 怜奈（大垣商）	小川 遥菜（大垣商）
演 技	古澤 怜奈（大垣商）	小川 遥菜（大垣商）	高岡 凜（大垣商）
	栗田 鈴佳（大垣商）	三井彩友香（大垣商）	田辺 ひな（大垣商）

2 令和2年度（第29回）岐阜県高等学校新人なぎなた大会

兼第16回全国高等学校なぎなた選抜大会 岐阜県予選大会

令和2年12月19日（土）於：大垣商業高等学校

種 目	優 勝	2 位	3 位
団 体	大 垣 商		
個 人	田辺 ひな（大垣商）	田宮 亜珠（大垣商）	高岡 凜（大垣商）
演 技	高木 菜摘（大垣商）	田宮 亜珠（大垣商）	保科 百音（大垣商）
	高岡 凜（大垣商）	不破梨聖南（大垣商）	谷 菜々美（大垣商）

3 令和2年度 第16回 全国高等学校なぎなた選抜大会

令和3年3月20日(土)～3月21日(日) 於：伊丹スポーツセンター

◎ 団体試合出場校 大垣商



ライフル射撃部

専門委員長 吉田浩幸

令和2年度は、県総体、東海大会そして第58回全国高等学校ライフル射撃競技選手権大会まで、コロナ感染症の影響で中止を余儀なくされた。本県のライフル射撃専門部は高い競技レベルを持つ選手が多く、前年度に続いて全国大会で優勝を争うことが予想されていただけに、残念であった。

次年度もコロナ感染症の影響が残る可能性がある。すでに日本ライフル協会でもリモート競技会など新しい開催方法が検討されているようだが、感染症が流行する中でも実施可能な競技のあり方を考え、選手が日ごろの努力を発揮する場を失わずに済むような環境を整えていきたい。

県総体兼全国高等学校ライフル射撃競技選手権大会県予選会

中止

令和2年度 第18回春季東海地区高等学校ライフル射撃競技大会

中止

令和2年度 第58回全国高等学校ライフル射撃競技選手権大会

中止

県高校新人大会

ARの部 令和2年10月10日 岐阜県立関有知高校 BR・BPの部 令和2年10月11日 済美高等学校
—男子—

種目	1位			2位			3位		
	氏名	所属	記録	氏名	所属	記録	氏名	所属	記録
AR60	松島朔矢	大垣日大	618.1	永野祥誠	済美	610.9	山田崇太	済美	608.9
BR60	松島朔矢	大垣日大	627.8	山田崇太	済美	625.5	永野祥誠	済美	625.0
BP60	若山晃成	関有知	480	和田直也	郡上北	478	谷山弘丞	済美	476
AR団体	済美A		1805.7	—		—	—		—
BR団体	鶯谷A		1844.5	済美A		1841.6	郡上北A		1820.4
BP団体	—		—	—		—	—		—

－女子－

種目	1 位			2 位			3 位		
	氏名	所属	記録	氏名	所属	記録	氏名	所属	記録
AR60	早川乃愛	済美	609.3	新保真珠	鶯谷	608.1	馬淵音羽	関有知	603.4
BR60	新保真珠	鶯谷	629.5	馬淵音羽	関有知	622.6	早川乃愛	済美	617.8
BP60	村瀬はる	済美	510	西脇礼桜	鶯谷	482	下野光咲	鶯谷	467
AR 団体	—		—	—		—	—		—
BR 団体	済美 A		1850.2	鶯谷 A		1846.1	関有知 A		1842.3
BP 団体	済美 A		976	鶯谷 A		949	鶯谷 B		754

令和2年度 第19回秋季東海高等学校ライフル射撃競技大会

ARの部 令和2年11月14日 三重県営ライフル射撃場

BR・BPの部 令和2年11月15日 三重県営ライフル射撃場

－男子－

種目	1 位			2 位			3 位		
	氏名	所属	記録	氏名	所属	記録	氏名	所属	記録
AR60	松島朔矢	大垣日大	619.2	松浦悠斗	鶯谷	613.9	永野祥誠	済美	605.4
BR60	松島朔矢	大垣日大	625.3	永野祥誠	済美	619.7	河本弦希	鶯谷	617.8
BP60	成田亘輝	豊田南	522	小牧凌苒	久居	511	明石将平	藤枝明誠	499

－女子－

種目	1 位			2 位			3 位		
	氏名	所属	記録	氏名	所属	記録	氏名	所属	記録
AR60	馬淵音羽	関有知	610.4	新保真珠	鶯谷	609.6	村松佳香	藤枝明誠	608.6
BR60	新保真珠	鶯谷	630.6	馬淵音羽	関有知	625.9	早川乃愛	済美	625.2
BP60	西脇礼桜	鶯谷	514	村瀬はる	済美	513	加藤舞花	安城	505



アーチェリー部

専門委員長 本間 隼人

令和2年度のアーチェリー専門部の諸行事を無事終了することができました。関係各位にお礼申し上げます。

今年度を振り返ってみますと、コロナウイルスによる影響により予定を変更しての開催となりました。感染症対策をした上での新たな大会となりましたが、感染者が出ることなく安全に終わることができました。コロナ禍でも本県の選手の活躍があり、斉藤史弥(大垣西1年)が全日本選手権で活躍し、U20ナショナルチームに選出されました。専門部として次年度も選手にとってよりよい環境を整え、今後のさらなる飛躍を期待したいと思います。

1. 岐阜県高等学校総合体育大会(代替大会) 令和2年8月2日(日) 大垣市アーチェリー場

【男子個人】

順位	選手名	学校名	学年	70m①	70m②	合計
1	斉藤 史弥	大垣西	1	328	337	665
2	澤田つくし	大垣西	3	300	306	606
3	竹中 悠人	大垣西	3	291	291	582

【女子個人】

順位	選手名	学校名	学年	70m①	70m②	合計
1	深尾 和奏	聖マリア	2	293	296	589
2	山田 侑奈	聖マリア	3	294	292	586
3	佐竹 稚奈	聖マリア	3	287	282	569

【男子団体】

順位	学校名	団体得点	選手名	得点
1	大垣西	1853	斉藤 史弥	665
			澤田つくし	606
			竹中 悠人	582

【女子団体】

順位	学校名	団体得点	選手名	得点
1	聖マリア	1744	深尾 和奏	589
			山田 侑奈	586
			佐竹 稚奈	569
2	大垣西	1559	多湖麻菜美	555
			清水 遥河	505
			清水こころ	499
3	可 児	1292	井口沙也妃	445
			宝蔵寺麻央	431
			土田 結菜	416

2. 岐阜県高等学校新人大会 令和2年10月18日(日) 大垣市アーチェリー場

【男子個人】

順位	選手名	学校名	学年	合計
1	斉藤 史弥	大垣西	1	667
2	栗田 健聖	大垣西	2	634
3	谷村 宗晃	関	2	602

【女子個人】

順位	選手名	学校名	学年	合計
1	深尾 和奏	聖マリア	2	586
2	坂口 実憂	聖マリア	1	578
3	林 萌絵	聖マリア	1	551

【男子団体】

順位	学校名	団体得点	選手名	得点
1	大垣西	1864	斉藤 史弥	667
			栗田 健聖	634
			宮川 輝大	563

【女子団体】

順位	学校名	団体得点	選手名	得点
1	聖マリア	1715	深尾 和奏	586
			坂口 実憂	578
			林 萌絵	551
2	大垣西	1384	野村 友梨	499
			熊谷 茉莉	447
			吉田 恵子	438



カヌー部

専門委員長 渡辺浩幸

今年度は新型コロナウイルス感染症の広がりを受け、東海総体をはじめとした大会の中止が余儀なくされ、最後の大会に向けて毎日練習に励んできた3年生にとっては、その実力を披露する場が失われてしまう残念な年となりました。コロナ禍において、練習時間の確保や練習メニューの工夫等様々な課題が山積する中での活動ではありましたが、次年度の大会に向けた前向きな練習ができました。

今後も、岐阜県高体連事務局および東海高体連カヌー専門部のご協力を賜りながら、本専門部としての活動を続けて参りたいと考えております。

- (1) 第67回東海高等学校総合体育大会
新型コロナウイルス感染症拡大防止のため中止
- (2) 令和2年度高等学校総合体育大会
新型コロナウイルス感染症拡大防止のため中止



ゴ ル フ 部

専門委員長 平 光 伸一郎

令和2年度は新型コロナウイルス感染症拡大のため、感染対策を最優先に9月から競技を始めました。全国大会団体戦（学校対抗戦）では「岐阜聖徳学園高校」が、男女ともに2年連続出場しました。また、3月末の個人戦では男子5名女子3名が全国大会に出場します。今年も団体の減少により選手も各学校に分散しましたが、その中で県大会・中部地区大会と岐阜聖徳学園高校が力を発揮してくれました。

その他では、美濃加茂高校・帝京大可児高校・麗澤瑞浪高校などが安定した力を発揮しており、県内のジュニアゴルファーの育成に貢献してくれています。岐阜県下のゴルフ場様やゴルフ練習場の協力を頂きながら選手個人のレベルは確実に向上しています。

(1) 2020年度 岐阜県高等学校ゴルフ対抗戦 特別大会 (R2.9.6 正眼寺CC)

【男子団体】

1位	岐阜聖徳学園	219
2位	麗澤瑞浪	246
3位	美濃加茂	250

以上3チームが中部大会に出場

【女子団体】

1位	岐阜聖徳学園	210	中部大会に出場
----	--------	-----	---------

(2) 第41回全国高等学校ゴルフ選手権中部地区予選 兼 第43回中部高等学校ゴルフ対抗戦

(R2.11.6~8 片山津ゴルフ倶楽部 西コース)

【男子団体】

3位	岐阜聖徳学園	222	12位	美濃加茂	255
14位	麗澤瑞浪	265			

【女子団体】

5位	岐阜聖徳学園	234	男女	岐阜聖徳学園が全国大会に出場
----	--------	-----	----	----------------

(3) 文部科学大臣旗争奪 第42回 全国高等学校ゴルフ選手権 特別大会 団体の部

(R2.12.16~18 白山ヴィレッジゴルフコース)

【男子団体】

20位	岐阜聖徳学園	473
-----	--------	-----

【女子団体】

15位	岐阜聖徳学園	474
-----	--------	-----

(4) 2020年度 岐阜県高等学校ゴルフ選手権 秋季大会 (R2.12.4正眼寺C C)

【男子個人】

1位	永田 丞 (美濃加茂2)	74	2位	藤嶋幸太郎 (帝京可児2)	76
3位	伊藤 悠真 (岐阜聖徳3)	77	4位	竹中 捷人 (岐阜聖徳3)	79
5位	近藤 港 (岐阜聖徳2)	80			

【女子個人】

1位	酒井 杏奈 (美濃加茂3)	73	2位	酒井 夏鈴 (岐阜聖徳1)	76
3位	長谷川せら (各務原3)	77	4位	神谷 そら (麗澤瑞浪2)	77

(女子の3~4の順位はマッチングスコアにより決定)

(5) 2020年度 第43回中部高等学校ゴルフ選手権春季大会 岐阜地区予選
兼 岐阜県高等学校ゴルフ選手権新人大会 (R32.5 正眼寺C C)

新型コロナウイルス感染症拡大のため 中止

(6) 文部科学大臣杯争奪 第41回全国高等学校ゴルフ選手権 (個人の部) 中部地区予選
兼 第43回中部高等学校総合体育大会ゴルフ競技個人戦
(R3.3.10~12 三重フェニックスゴルフ)

【男子個人】

14位	松岡 龍希 (岐阜聖徳2)	150	15位	藤嶋幸太郎 (帝京大可児2)	150
17位	永田 丞 (美濃加茂2)	151	18位	橋本 翔大 (岐阜聖徳1)	152
20位	近藤 港 (岐阜聖徳2)	153			

以上5名が全国大会出場

【女子個人】

1位	神谷 そら (麗澤瑞浪2)	139	7位	池戸 梨緒 (岐阜聖徳2)	151
8位	山田 理子 (岐阜聖徳2)	151			

(女子の順位はマッチングスコアにより決定)

以上3名が全国大会出場



少林寺拳法部

専門委員長 小野寺 健

今年度は、コロナ禍で予想もできないことが起こった。5月には、インターハイ予選である県大会が実施できなかった。東京オリンピックまでも延期となり、インターハイも、中止となってしまった。拳士の中には目標を失った人もいるかもしれないが、拳法修行の目的は拳禅一如の修行による心身の練磨にあり、もう一度原点に立ち返って練習したい。3月には全国高校選抜大会があり、それに向けて頑張っていきたい。

(1) 令和2年度新人戦少林寺拳法大会結果

日 時：令和2年12月6日（日）

場 所：海津明誠高校武道場

〈男子〉

- ・自由単演武 1位 柴田 蒼星 166 多治見北
2位 伊藤健太郎 157 海津明誠
- ・自由組演武 1位 大倉 拓海 164 海津明誠
1位 服部 和真 164 海津明誠
2位 渡邊明日斗 154 海津明誠
2位 中村 風大 154 海津明誠

〈女子〉

- ・自由単演武 1位 吉田 祈代 168 アンファッションカレッジ*（通）
- ・自由組演武 1位 坂井田 愛 159 海津明誠
1位 篠田 萌果 159 海津明誠



支 部 報 告



支 部 報 告



岐 阜 支 部

理事長 小 林 大 輔

岐阜支部は、今年度、会長として古田憲司先生（県岐阜商）に務めていただきました。事務局は昨年度より岐阜各務野高校が務めさせていただきました。今年度はコロナ禍ということで数々の大会、また会議等が開催できず、関係の皆様方には何かとご迷惑をおかけしたかと思っております。一日でも早く新型コロナウイルス感染症の流行が収束し、部活動の大会が盛大に開催されるのを待ち望んでやみません。生徒達の目標達成に向けた日々の努力や先生方のご尽力が決して無駄ではなく、必ず報われる日が来ることを信じております。

今後も岐阜地区高体連の活動がますます充実されることを心から願っております。

令和2年度 岐阜地区高等学校体育連盟役員

会 長	古田 憲司	県立岐阜商業学校長
副 会 長	加盟各高等学校長・副校長	
顧 問	浅野 和道	本巣松陽
理 事 長	小林 大輔	岐阜各務野
理 事		
◇会長推薦	三嶋 勲	本巣松陽（前任校）
	加藤 久典	富田（私学）
	三橋 正康	岐阜清流特支(特支)
	相澤 翔	華陽 F（定通部）
	山村 武夫	各務原西(次期校)

1 陸上競技	宮崎 豊(本巣松陽)	8 バレーボール	棚橋 徹(県岐阜商)
2 水泳	山口 勝太(長良)	9 ソフトテニス	神戸 康行(加納)
3 剣道	川畑 竜也(済美)	10 テニス	足立 愉有子(各務原西)
4 柔道	助川 かおり(岐山)	11 ハンドボール	奥村 亮祐(加納)
5 体操	末次 好己(岐山)	12 バドミントン	坂口 智和(各務原西)
6 卓球	片桐 尚彦(岐南工)	13 サッカー	梅野 剛(各務原)
7 ハンドボール	野々村 浩二(山県)	14 ソフトボール	宇野 勇(岐阜女)

15 レスリング	柴田 祐一(岐阜工)	20 ホッケー	佐合 亮治(岐阜各務野)
16 ラグビー	大藪 弘佑(各務原)	21 自転車	萩野 良信(岐南工)
17 フェンシング	三島 巧(羽島北)	22 ボクシング	小野 康雄(岐阜工)
18 相撲	小森 豊文(岐阜農林)	23 軟式野球	丸田 朋彦(県岐阜商)
19 弓道	松井 真也(各務原)	24 駅伝	宮崎 豊(本巣松陽)

監事 梅野 剛 (前々幹事校) 三嶋 勲 (前幹事校)
 庶務・会計理事 佐合 亮治 岐阜各務野 小栗千紗絵 岐阜各務野
 代表者 加盟各高等学校 1名

令和2年度 事業計画

1 競技会

(1) 第59回岐阜地区高等学校総合体育大会

期日：各大会期日会場一覧参照

(2) 地区予選

県総体兼全国・東海予選：4～5月

県新人大会予選：8～1月

2 講習会 実施せず

3 会議

会議名	期日	会場	内容
常務理事会 ・理事会	R2.5.	岐阜各務野高校 北舎1階 大会議室	令和元年度 事業報告・決算報告 監査報告 令和2年度 役員選出・事業計画案 予算案
代表者会議	R2.5. 15:00～	岐阜各務野高校 北舎1階 大会議室	令和元年度 事業報告・決算報告 監査報告 令和2年度 役員選出・事業計画案 予算案

本年度は新型コロナウイルス感染症予防のため書面会議を行った。



西 濃 支 部

理事長 清 水 信 貴

今年度は、新型コロナウイルスの影響で全国高校総体をはじめ様々な大会が中止になりました。しかし、各競技団体の御尽力により、その後代替大会が各競技でコロナ対策を講じながら徐々に開催され、選手の活躍の場が提供されました。これもひとえに各高等学校部顧問の先生方の御努力と大垣市・大垣市体育連盟をはじめとする関係団体の皆様方からの多岐にわたる御支援の賜物であります。この場をお借りして感謝申し上げます。この西濃地区から一人でも多くのオリンピックや日本代表として活躍する選手が育つことを望んでいます。

令和2年度 西濃地区高等学校体育連盟役員

会 長	田中 彰 (大垣東高校学校長)			
副 会 長	増田 康宏 (揖斐高校学校長)	西谷 徹 (池田高校学校長)		
	増田 俊彦 (大垣北高校学校長)	藤吉 和彦 (大垣南高校学校長)		
	亀山 弘 (大垣西高校学校長)	高木 徳彦 (大垣養老高校学校長)		
	佐野 浩 (大垣商業高校学校長)	浦山 朋征 (大垣工業高校学校長)		
	猿井久美子 (大垣桜高校学校長)	大橋 雅之 (不破高校学校長)		
	伊藤 嘉保 (海津明誠高校学校長)	市橋 信子 (西濃高等特別支援学校長)		
	山内 義之 (大垣工業高校副校長)			
顧 問	小川 敏 堤 俊彦 日比野芳幸 山本 譲			
参 与	田中 勝英 河合 寛二 大野 一茂 金森 武 森 正弘 伊藤 隆志			
	藤墳 守 加藤 智治 桑原 宏 一柳 正義 棚橋 武司 堀 恭寿			
理 事 長	清水 信貴 (大垣東)			
副 理 事 長	本間 隼人 (大垣西)			
常 務 理 事	松尾 祐治 (大垣養老)	安田 環 (大垣桜)	白木 良尚 (大垣日大)	
	本間 隼人 (大垣西)	堀 浩章 (大垣工)	種田 有城 (大垣商定)	
	増田 博徳 (池 田)	川本 勇 (大垣南)	大石 貴士 (大垣東)	
学 校 代 表	松尾 祐治 (大垣養老)	安田 環 (大垣桜)	白木 良尚 (大垣日大)	
	西川 勤 (大垣工定)	川本 勇 (大垣南)	中村千代美 (大垣北)	
	福井 崇 (揖 斐)	増田 博徳 (池 田)	本間 隼人 (大垣西)	
	宮崎 貢 (大垣商)	種田 有城 (大垣商定)	堀 浩章 (大垣工)	
	近藤田都哉 (不 破)	高木 司 (海津明誠)	谷村 直樹 (清 凌)	
	伊藤 悠樹 (西濃高特)			
会長推薦理事	西脇 豊三 (西濃地区体育協会)	黒田 匠馬 (大垣東)		

専門委員長

- | | | | |
|---------------|--------------|------------|--------------|
| (1)陸上 | 谷河 恵治 (大垣工) | (15)柔道 | 桂川 法生 (大垣養老) |
| (2)水泳 | 宮崎 貢 (大垣商) | (16)剣道 | 桃瀬 優 (大垣商) |
| (3)体操 | 山脇 佳奈 (大垣商) | (17)相撲 | 平山 昭 (大垣日大) |
| (4)ウエイトリフティング | 伊藤 杏優 (海津明誠) | (18)レスリング | 堀 浩章 (大垣工) |
| (5)卓球 | 児玉 英哉 (大垣工) | (19)フェンシング | 西脇 一徳 (大垣南) |
| (6)ソフトテニス | 北澤 敦 (大垣工) | (20)弓道 | 飯沼 光俊 (大垣工) |
| (7)テニス | 石川 翔太 (大垣東) | (21)軟式野球 | 該当なし |
| (8)ソフトボール | 郷 昌明 (大垣商) | (22)ヨット | 水谷 浩也 (海津明誠) |
| (9)バドミントン | 折山 真生 (大垣南) | (23)空手道 | 桐山 竹司 (池田) |
| (10)ハンドボール | 中里 栄二 (大垣西) | (24)なぎなた | 大橋 絵美 (大垣商) |
| (11)バレーボール | 伊藤真由美 (大垣養老) | (25)アーチェリー | 本間 隼人 (大垣西) |
| (12)サッカー | 坂崎 陽祐 (大垣北) | (26)駅伝 | 谷河 恵治 (大垣工) |
| (13)バスケットボール | 伊藤 潤 (大垣工) | (27)少林寺拳法 | 小野寺 健 (海津明誠) |
| (14)ラグビー | 該当なし | | |

庶務会計	黒田 匠馬(大垣東)	大石 貴士(大垣東)
監事	本間 隼人(大垣西)	宮崎 貢(大垣商)
県高体連西濃支部代表	清水 信貴(大垣東)	
西濃体協代表理事	清水 信貴(大垣東)	
大垣市体連代表理事	清水 信貴(大垣東)	

令和2年度 事業報告

期 日	会 議 名	会 場	内 容
4月22日(水)	第1回常務理事・学校代表 第1回専門委員長会 (総会)	書面にて実施	R2役員改選 R1事業報告・決算報告 R2収支予算案・事業計画案 R1全国・東海・県大会結果報告 各種地区大会日程・会場確認 各種地区大会予選費配分 各種地区大会賞状配布 各種様式確認等
7月～8月	県高校総体地区予選 (代替大会)	各 会 場	卓球他 2競技
7月中旬～ 10月中旬	第71回西濃地区 高等学校総合体育大会	各 会 場	卓球他 12競技
8月下旬～ 1月下旬	県高校新人大会地区予選	各 会 場	ソフトテニス競技他 8競技
12月12日(土)	第35回西濃地区高等学校 駅伝競走大会	長良川左岸堤 防 道 路 他	

令和2年度 西濃地区高体連主催大会日程・会場一覧

競技種目	県総体兼全国・東海地区予選		地区総体		新人大会地区予選	
	期 日	会 場	期 日	会 場	期 日	会 場
陸上競技	5/2,3	浅中陸上競技場	10/10	浅中陸上競技場		実施しない
水 泳		実施しない		実施しない		実施しない
体 操		実施しない		実施しない		実施しない
ウェイトリフティング		実施しない		実施しない		実施しない
卓 球	8/8	大垣城ホール	10/3	大垣城ホール		実施しない
ソフトテニス	7/25	大垣西公園庭球場	10/11	大垣西公園庭球場	9/19	大垣西公園庭球場
テニス	7/18,19	大垣南高校	8/29	大垣南高校 大垣北高校	8/29,30,9/5	大垣南高校 大垣北高校
ソフトボール		実施しない		実施しない		実施しない
バドミントン	4/18,19,25,26	大垣城ホール 大垣南高校、池田高校	7/11,12	大垣西高校	10/10,11,17,18	大垣東高校 大垣養老高校他
ハンドボール	5/4,5	大垣市総合体育館	10/3,4	上石津体育館	1/7	上石津体育館
バレーボール	5/10	男:大垣東高校 女:大垣桜高校	10/4	男:大垣工高校 女:大垣養老高校	1/10	男:大垣北高校 女:海津明誠高校
サッカー	4/25～5/5	赤坂スポーツ公園他	7/5～8/1	赤坂スポーツ公園他	12/10～1/10	各高校G
バスケットボール	5/2,3	大垣総合体育館	9/19,20	上石津体育館	1/9,10	大垣市総合体育館
ラグビー		実施しない		実施しない		実施しない
柔 道	4/19	大垣市武道館	9/5	大垣市武道館	11/22	大垣市武道館
剣 道		実施しない	10/10	大垣市武道館	10/10	(地区総体兼 大垣市武道館)
相 撲		実施しない		実施しない		実施しない
レスリング		実施しない	11/3	大垣王高校		実施しない
フェンシング		実施しない	10/10	大垣南高校		実施しない
弓 道	5/9	大垣商高校	7/23	不破高校	1/30	大垣市武道館
軟式野球		実施しない		実施しない		実施しない
ヨット		実施しない	10/18	海津明誠高校ヨット部練習場		実施しない
空手道		実施しない		実施しない		実施しない
なぎなた		実施しない	11/3	大垣商業高校		実施しない
アーチェリー		実施しない		実施しない		実施しない
少林寺拳法		実施しない		実施しない		実施しない
駅 伝		実施しない	12/12	木曾三川公園 長良川サービスセンター		実施しない



中 濃 支 部

理事長 芳 賀 識 之

今年度はコロナ禍での大会及び事業の中止、および感染症対策を重視した大会運営に振り回された1年でした。予定していた代表者会議も実施できないため議事や事務手続きの徹底もできず大変苦労しました。

そんな中でも各専門部が生徒たちのために何とか事業を実施しようと努力され、僅かではありま
すが大会が実施されましたことにつきまして感謝の念に堪えません。

最後に、この2年間、事務局を務めさせていただきましたが、各役員・学校代表者・各専門委員長様の皆様のご協力により何とか完走できました。次年度からは東濃実業高校さんが事務局と
なりますが、今後とも中濃地区高体連の運営が少しでもスムーズに行われるように協力していきたい
と思います。本当にありがとうございました。

令和2年度 中濃地区高等学校体育連盟役員

会 長	藤田 孝之 (武 義)			
副 会 長	片岡 潤子 (東 濃 実)			
参 与	後藤 敦 (郡上北)	狩野 靖 (郡 上)	谷口 正明 (関有知)	
	林 雅浩 (関)	武田 理 (関商工)	村井 真 (加茂農林)	
	藤掛賀津博 (加 茂)	亀谷 信幸 (八百津)	青井 俊久 (東 濃)	
	水口 猛 (可 児)	片岡 基晴 (可児工)	赤崎 耕二 (美濃加茂)	
	加藤 昭二 (帝京可児)	川地 晃正 (可 児)	濱口 敏之 (郡上北)	
	細井 恒樹 (武 義)	土本 恭正 (中濃体育協会)		
	佐合 隆治 (可茂地区体育協会)			
理 事 長	芳賀 識之 (武 義)			
副 理 事 長	清本 勝政 (東 濃 実)			
理 事	宮嶋 彰 (関市体育協会)	斎藤 晴代 (可児市体育協会)		
代 表 者	藤田 秀樹 (郡上北)	瀬川 裕司 (郡 上)	栗田 真吾 (関有知)	
	三宅 正徳 (加茂農林)	溝際 雄太 (関商工)	吉田 智 (八百津)	
	古田 丈博 (加 茂)	榊原 徹 (可 児)	平岡 勇人 (東 濃)	
	河野 裕介 (美濃加茂)	西尾 司 (可児工)	川村真太郎 (帝京可児)	
	若宮 洋介 (加 茂 定)	小木曾由美 (関商工定)		

専門委員長

- | | | | |
|----------------|--------------|----------------|--------------|
| (1)陸上競技 | 榎原 徹 (可児) | (14)柔道 | 吉井 賢吉 (関) |
| (2)水泳 | 古田 智暉 (関) | (15)剣道 | 柘植 未来 (加茂) |
| (4)卓球 | 森 秀 (郡上) | (16)相撲 | 木村 雄 (郡上北) |
| (5)ホッケー | 大野 壮太 (可児工) | (17)レスリング | 三宅 正徳 (加茂農林) |
| (6)テニス | 五十川 竣也 (武義) | (18)弓道 | 小川 晃太郎 (可児) |
| (7)ソフトボール | 田井 駿也 (東濃実業) | (19)ボート | 井戸 純一 (美濃加茂) |
| (8)バドミントン | 伊藤 真靖 (加茂農林) | (21)ソフトテニス | 荒山 雅治 (美濃加茂) |
| (9)ハンドボール | 吉村 顕孝 (可児) | (22)ライフル射撃 | 伊藤 幸照 (郡上北) |
| (10)バレーボール | 富田 潤 (関商工) | (23)ウエイトリフティング | 小栗 和成 (可児) |
| (11)サッカー | 栗田 真吾 (関有知) | (24)カヌー | 加藤 章二 (八百津) |
| (12)バスケットボール | 水谷 賢司 (加茂農林) | (25)アーチェリー | 米山 千里 (可児) |
| (13)ラグビーフットボール | 安中 裕勝 (関) | | |

監事 吉田 智 (八百津) 溝際 雄太 (関商工)
 庶務・会計理事 内海 達也 (武義) 小澤奈津子 (武義)

令和2年度 事業報告

会議名	期日	会場	内容
第1回 学校代表者会議	5月	(紙面会議)	役員選出・元年度決算報告・2年度計画予算(案) 他
第2回 学校代表者会議	(6月上旬)	(紙面会議)	中止
第3回 学校代表者会議	2月下旬	(紙面会議)	功労者表彰・次年度に向けての準備他

令和2年度 中濃地区高体連主催大会日程・会場一覧

No.	種 目 名	地区総体		県総体兼全国東海予選		県高校新人予選	
1	陸上競技	10 / 3	多治見市星ヶ台陸上競技場				
	駅伝の部	12 / 5	ぎふ清流里山公園(予定)				
2	水 泳						
3	卓 球	7 / 26	美濃市体育館			10 / 24	美濃市体育館
4	ホ ッ ケ ー	/	高校				
5	テ ニ ス	/	未定	7 / 18	中池公園・前平公園・各高校	8 / 30	美濃市総合運動公園・可児市運動公園『KYBコート』・前平公園・各高校・中池公園運動場
				7 / 19		9 / 5	
6	ソフトボール					10 / 3	東濃実業高校
						10 / 10	
7	バドミントン	7 / 23	やまと総合センター			10 / 10	やまと総合センター
						10 / 17	可児高校
8	ハンドボール					11 / 14	感謝と挑戦のTYK体育館
9	バレーボール	9 / 12	男 郡上 女 武義			2 / 11	男 可児工
		13	男女 武義			13	女 東濃実業
10	サ ッ カ ー	7 / 19	八百津蘇水公園			12 / 12	八百津蘇水公園
		7 / 23	美並まん真ん中グラウンド			12 / 19	美並まん真ん中グラウンド
		7 / 25	高校グラウンド			1 / 9	高校グラウンド
		8 / 1.2				10・11	
11	バスケットボール	9 / 6	加茂農林高校 加茂高校			1 / 9	東濃実業高校
		9 / 12	可児高校			1 / 10	加茂高校
		9 / 13	関商工高校			1 / 11	加茂農林高校 美濃加茂高校
12	ラグビーフットボール						
13	柔 道					11 / 7	関高校
14	剣 道					10 / 25	加茂高校
15	弓 道	7 / 25	可児市弓道場	7 / 25	可児市弓道場		
16	ボ ー ト	9 / 12	川辺漕艇場				
		9 / 13					
17	ソフトテニス	7 / 4	美濃加茂高校			9 / 12	岐阜ファミリーパーク
						9 / 13	
18	ライフル射撃	7 / 25	郡上北高校				



東 濃 支 部

理事長 田 中 正 則

新型コロナウイルスに翻弄された1年でした。多くの予定された大会も中止か延期を余儀なくされ、大会のために頑張ってきた選手諸君の心中を察すると耐え難いものがあります。しかし、そうした中、大会が開催されましたことは、関係者の並々ならぬ尽力の賜物であると思われま。オリンピック開催を契機に、1人でも多くの生徒が運動部活動を志し、スポーツの楽しさや喜びを味わうことができる環境作りを目指し、東濃地区高体連関係者一同精進していきたいと思ひます。

(1) 令和2年度 役員名簿

会 長	浅井 芳仁 (土 岐 商)				
副 会 長	堀 秀樹 (中津川工)	和田 尚 (中 京)			
定 通 会 長	原 恵市 (阿 木)				
参 与	各高等学校長				
顧 問 理 事	林 裕二 (土 岐 商)				
理 事 長	田中 正則 (土 岐 商)		(土 岐 商)		
運 動 部 活 動	丸山 真 (多 治 見)	近藤 大貴 (恵 那)	高森 賢 (中津川工)		
代 表 者	柏木 克宣 (多治見北)	石原 泰三 (恵 那 農)	中田 和寿 (坂 下)		
	田中 文人 (多治見工)	今井 章文 (恵 那 南)	金子 久志 (阿 木)		
	鈴木 清司 (瑞 浪)	田内 功 (中 津)	二村 郁雄 (多治見西)		
	市川 奨吾 (土岐紅陵)	曾我 純一 (中 津 商)	杉江 尚紀 (麗澤瑞浪)		
	高木健太郎 (東 濃 F)	遠藤龍一郎 (土岐紅陵)	堀 祐輔 (中 京)		
監 事	高森 賢 (中津川工)	市川 奨吾	吉田 有里 (アンファッション)		
庶務会計理事	近藤 大貴 (土 岐 商)				

〔専門部〕	〔専門委員長〕	〔副専門委員長〕
陸上競技部	藤原 司 (麗澤瑞浪)	中田 和寿 (坂 下)
体操部	梅津 節子 (中 京)	森 金樹 (中 京)
バスケットボール部	佐々木 崇 (中津川工)	渡瀬 佳吾 (恵 那)
バレーボール部	二村 郁雄 (多治見西)	高田 敏博 (中津川工)
サッカー部	星野 益也 (多 治 見)	木下 文太 (恵 那)
ソフトテニス部	波多野 工 (恵 那 南)	小山 勝也 (多治見西)
テニス部	奥田 哲也 (瑞 浪)	杉本 龍司 (中津川工)
卓球部	神田 和 (麗澤瑞浪)	米山 京香 (恵 那)
バドミントン部	岡本 拓郎 (坂 下)	高橋 彩美 (多治見西)
ハンドボール部	松井 廉 (中 京)	佐賀 達矢 (多 治 見)
ソフトボール部	石樽 由依 (土 岐 商)	上松美香子 (多治見西)
剣道部	長屋 貴大 (多治見北)	澁谷二三奈 (多 治 見)
柔道部	小木曾 篤 (多治見工)	馬場 大輔 (中 京)
弓道部	松井 宏剛 (中津川工)	加藤 隼人 (中 京)
ウエイトリフティング部	近藤 大貴 (土 岐 商)	川畑 力大 (中 津)
ボクシング部	岩三 大介 (多治見北)	小林 雄太 (中 京)
水泳部	曾我 純一 (中 津)	松倉 功和 (麗澤瑞浪)
スケート部	田口 和征 (恵 那 農)	度会 淳彦 (中 京)
軟式野球部	平中 亮太 (中 京)	松尾 和宣 (麗澤瑞浪)
定通部	高木健太郎 (東 濃 F)	加藤 貴裕 (中 津)

(2)令和2年度 事業報告

(1)会議の部

会 議 名	期 日	場 所	内 容
第1回代表者会議	書面表決にて実施		事業・予算の決定
第2回代表者会議	書面表決にて実施		地区総体について
第3回代表者会議	書面表決にて実施		地区総体反省・事業決算見込報告

(2)主要事業の部

主要事業の部	期 日	会 場
地区定通総体	中止	
地区高校総体	令和2年6月20日(土)	地区全般
地区定通秋季大会	中止	
地区高校駅伝	令和2年12月 5日(土)	恵那広域農道周辺
地区総体スケート	令和2年12月10日(木)	岐阜県クリスタルパーク恵那スケート場
地区種目別大会	令和2年4月～令和3年2月	地区全般
地区新人大会	令和2年8月～令和3年3月	地区全般

(3) 令和2年度 東濃地区高体連主催大会日程・会場一覧

種目	地区総体		県総体地区予選(IH予選)		県新人地区予選	
	期日	会場	期日	会場	期日	会場
陸上競技		中止		中止	10/3	中津川公園競技場
体操					11/3	新体操：瑞浪市民体育館
バスケットボール	9/6	中津・恵那南		中止	1/9	土岐商・土岐紅陵・恵那南
	9/12	中津			1/10	土岐商
	9/13	中津			1/11	土岐商
バレーボール	9/12	多工・麗澤・土紅・恵南・坂下				
	9/13	中津商				
サッカー	7/18	多治見北		中止	12/12	多治見北・中津川工
	7/23	中京・中津			12/19	麗澤瑞浪・多治見北
	7/25	中京・多治見北			12/20	恵那・中津川工
ソフトテニス	7/18	土岐総合公園		中止	1/9	多治見北・中津川工
					9/12	中津川公園
テニス		中止	7/18	瑞浪市民	8/29	瑞浪市民
					8/30	瑞浪市民
					9/5	中津川公園
					9/6	中津川公園
卓球		中止		中止	11/3	麗澤瑞浪
バドミントン		中止		中止	10/10	瑞浪市民体育館
					10/12	多治見北
ハンドボール		中止		中止	11/14	TYK体育館
ソフトボール	7/23	土岐商			10/3	土岐商
剣道		中止			10/10	麗澤瑞浪
柔道					11/21	瑞浪市民体育館
弓道		中止	7/24	岐阜メモリアル		
ウェイトリフティング	9/19	中津				
ボクシング		中止				
水泳		中止				
スケート			12/10	県クリスタルパーク恵那スケート場		
軟式野球	9/12	瑞浪市民			9/13	土岐総合
定通部		中止				



飛 驒 支 部

理事長 大 坪 宏 一

本年度、新型コロナウイルス感染症の為多くの地区予選が中止となり、生徒は勿論指導者の方々にも大変残念な1年でした。急遽大会が延期・中止されたりと計画変更を余儀なくさせられたこと、また開催する上で感染症対策を十分行わなければならない重圧に耐えながらの実施に、各専門部におかれましては疲弊された1年だったと推測されます。予定変更や計画の見直しをお願いしたにも拘わらず、各校理事・専門委員長の先生方に柔軟に対応していただいたことに心から感謝申し上げます。来年度以降、大会が予定通り運営できることをお祈りして、益田清風高校に引き継ぎたいと思います。

令和2年度 飛驒地区高等学校体育連盟役員

会 長	日江井孝浩	(吉 城)				
副 会 長	河渡 正史	(飛驒高山)	今井 一三	(益田清風)		
顧 問	村田 和宏	(高 山 工)	竹田万里子	(飛驒特別支援)	谷脇 浩彦	(飛驒神岡)
	駒田 美奈	(飛驒吉城特別支援)	下屋 浩実	(高 山 西)	金子 佳弘	(下呂特別支援)
	滝村 昌也	(斐 太)	大野 貴司	(飛驒高山)	大塚 浩昭	(飛驒高山)
顧 問 理 事	垣下 大吾	(飛驒神岡)	小田 雅人	(飛驒高山)		(飛驒教事)
理 事 長	大坪 宏一	(吉 城)				
学 校 代 表 者	塚中 一成	(益田清風)	高橋 佑介	(高 山 工)	清水 潤	(斐 太)
	佐脇 匠	(吉 城)	櫻田 一平	(飛驒神岡)	三嶋 誠一	(飛驒高山(通))
	池上 正巳	(高 山 西)	木下 祥太	(飛驒高山(定))	坂谷 幸紀	(飛驒高山)

専門委員長

陸 上 競 技	塚中 一成	(益田清風)	バスケットボール	清水 潤	(斐 太)
卓 球	山下 博巳	(吉 城)	柔 道	遠藤 弘樹	(高山工業)
ソフトテニス	石丸 浩国	(益田清風)	剣 道	前川 矩英	(高 山 西)
バドミントン	杉山 聡介	(益田清風)	弓 道	日比野恭一	(斐 太)
ハンドボール	小山 真由	(斐 太)	登 山	中村 裕征	(飛驒神岡)
バレーボール	俵 利幸	(飛驒高山)	軟 式 野 球	桐谷 直嗣	(吉 城)
サ ッ カ ー	池上 正巳	(高 山 西)	ス キ ー	高橋 佑介	(高山工業)
			[硬式野球	一ノ瀬伸郎	(飛驒神岡)]

監 事	坂谷 幸紀	(飛驒高山)	小藪 博史	(斐 太)
庶 務 理 事	佐脇 匠	(吉 城)		
会 計 理 事	福井 光	(吉 城)		

令和2年度 飛騨地区高体連事業報告

行 事 ・ 会 議	期 日	会 場	内 容
第1回学校代表者 専門委員長会議 → 書面表決	4月 21日 (火)	吉城高等学校 会議室 15:00~	令和2年度 役員・事業・予算
飛騨地区高等学校体育連盟総会 → 中止	4月 21日 (火)	THE・ALICE 18:30~	総会終了後 教育懇談会
全国・東海高校総体飛騨地区 予選会兼県総体飛騨地区予選会 → 中止	4月下旬~5月上旬	高山市を中心に開催	大会予定一覧表 を参照
第70回 飛騨地区総体抽選会 → 各専門部で対応	6月 22日 (月)	吉城高校	地区総体抽選会 ※事務局以外で 1名参加
第70回 飛騨地区高校総体 → 各専門部で対応	7月11日 (土) 7月12日 (日) を中心に実施	高山市・下呂市 飛騨市	大会予定一覧表 を参照
男子第69回・女子第37回 飛騨地区高校駅伝競走大会	10月 4日 (日)	飛騨市古川森林公園 高体連駅伝コース	
岐阜県高校新人大会 飛騨地区予選会	9月中旬~1月下旬	高山市を中心に開催	大会予定一覧表 を参照
第2回学校代表者会議 → 書面開催	2月 24日 (水)	吉城高等学校 会議室	事業報告 決算中間報告

令和2年度 飛騨地区高等学校体育連盟 大会日程報告

7月 地区総体(基本日)は11日(土)・12日(日)

大会 種目	県総体兼全国・東海総体地区予選				飛騨地区高等学校総合体育大会				岐阜県高等学校新人大会地区予選				その他						
	月	日	曜	会 場	備考	月	日	曜	会 場	備考	月	日	曜	会 場	備考				
陸上競技				中止		7	19	日	中山陸上競技場					なし		10	4	日	地区高校駅伝 古川森林公園 駅伝コース
卓球				中止					中止		10	24	土	高山工業高校 体育館	団体				
ソフトテニス				中止		7	23	木	岡本テニス コート	男子	9	12	土	中山テニス コート	男子				
						8	2	日	岡本テニス コート	女子	9	13	日	岡本テニス コート	女子				
バドミントン				中止					中止		10	17	土	高山工業高校 体育館	個人				
											10	18	日	斐太高校 体育館	団体戦				
ハンドボール				中止		8	22	土	飛騨・世界生 活	男子	11	7	土	ビッグアリー ナ					
						8	23	日	〃	女子									
バレーボール				中止					中止					中止					
サッカー				中止		7	18	土	杉崎公園 グラウンド		11	8	日	杉崎公園 グラウンド					
						7	23	木	杉崎公園 グラウンド		11	15	日	杉崎公園 グラウンド					
						7	26	日	吉城高校 グラウンド		11	21	土	杉崎公園 グラウンド					
バスケットボール				中止		8	11	土	ビッグアリー ナ		1	9	土	ビッグアリー ナ					
						8	12	日	〃		1	10	日	〃					
柔 道				中止					中止		11	14	土	飛騨高山高校 山田武道場	個人				
剣 道				中止					中止		10	17	土	高山西高校					
弓 道				中止		7	25	土	ビッグアリー ナ					未定					
軟式野球				中止					なし					中止					



定 通 部 報 告





定 通 部 会

理事長 川 口 耕 司

今年度は新型コロナウイルス感染症防止対策として、全国高等学校定時制通信制体育大会をはじめ、東海定通大会も中止となり、岐阜県定通大会も開催することができませんでした。そのため、最終学年となる生徒の活躍の場が失われ、まことに残念でした。岐阜県定通秋季大会は感染対策を万全の体制で臨むことで何とか開催することができました。今後も事務局として定通部の発展に尽力していく所存です。

令和2年度 岐阜県高等学校体育連盟定通部役員

- 部 会 長 増田 智至 (華陽 F)
- 副 部 会 長 増田 泰志 (華陽 F) 山内 義之 (大垣工)
- 顧 問 加盟定時制・通信制高等学校各校長
- 参 与 加盟定時制・通信制高等学校各副校長、教頭
- 専 門 部 長
- | | | | |
|--------|--------------|----------|--------------|
| 陸上競技 | 石黒 比利 (阿 木) | 剣 道 | 堀 英男 (華陽 F) |
| バレーボール | 林 博康 (城 南) | バスケットボール | 那須 明彦 (啓 晴) |
| 卓 球 | 天池 光治 (県岐阜商) | 柔 道 | 山内 義之 (大垣工) |
| ソフトテニス | 原 恵一 (東濃 F) | 軟式野球 | 増田 泰志 (華陽 F) |
| バドミントン | 森川 賢二 (岐阜工) | サ ッ カ ー | 川瀬 隆 (華陽 F) |
- 理 事 長 川口 耕司 (華陽 F)
- 理 事
- (支部代表)
- | | | | |
|------|--------------|------|--------------|
| 岐阜支部 | 乙部 浩康 (岐阜工) | 西濃支部 | 松野 聖樹 (大垣商) |
| 中濃支部 | 尾関 清光 (加 茂) | 東濃支部 | 高木健太郎 (東濃 F) |
| 飛騨支部 | 木下 翔太 (飛騨高山) | | |
- (専門部代表)
- | | | | |
|--------|--------------|----------|--------------|
| 陸上競技 | 金子 久志 (阿 木) | 剣 道 | 渡邊 友也 (華陽 F) |
| バレーボール | 大場 孝治 (城 南) | バスケットボール | 垂見 洋 (城 南) |
| 卓 球 | 中川 陽介 (城 南) | 柔 道 | 青木 隆 (ぎふ国際) |
| ソフトテニス | 松本 義一 (東濃 F) | 軟式野球 | 鈴木 健太 (華陽 F) |
| バドミントン | 乙部 浩康 (岐阜工) | サ ッ カ ー | 牧田 篤弥 (華陽 F) |
- 監 事 福島 良輔 (華陽 F) 野村 直利 (東濃 F)
- 庶務会計 野村ひかり (華陽 F)

◎令和2年度岐阜県高等学校定時制通信制秋季体育大会

令和2年10月17日(土)～11月21日(土)
於:岐阜市岐陽体育館他

◇団体の部

No.	競技種目名	男子			女子		
		1位	2位	3位	1位	2位	3位
1	剣道	華陽F定	清凌	*	華陽F定通 合同チーム	清凌	*
2	バレーボール	華陽F定	城南	清凌	華陽F定	城南	清凌 啓晴
3	バスケットボール	加茂	城南	阿木 華陽F定	城南	清凌	*
4	卓球	城南	東濃F	啓晴 華陽F定	啓晴	城南	大垣商
5	ソフトテニス	阿木	東濃F	清凌 華陽F通	華陽F定	阿木	清凌
6	軟式野球	華陽F	東濃F	*			
7	バドミントン	清凌	岐阜工	飛騨高山定	加茂	華陽F	城南
8	サッカー	華陽F定・大垣 工合同チーム	クラーク 記念国際	加茂			

◇個人の部(男子)

No.	競技種目名	個人	1位	2位	3位
1	剣道	個人	三浦准也(清凌)	岡田涼雅(阿木)	清水洗希(東濃F) 箕浦宏孝(清凌)
2	卓球	個人	岩島涼介(飛騨高山通)	深尾晏慈(啓晴)	大坪優雅(岐阜工) 三木博文(華陽F定)
3	ソフトテニス	個人	渡部海隼(阿木) 水野恵太(阿木)	稲垣天都(東濃F) 中川隼佑(東濃F)	竹内海斗(東濃F) 相原春輝(東濃F)
4	バドミントン	シングルス	後藤大輝(清凌)	高橋哲也(岐阜工)	桂川朋也(飛騨高山定)
		ダブルス	後藤大輝(清凌) 野澤尚樹(清凌)	高橋哲也(岐阜工) 河合竜(岐阜工)	村上念音(城南) 松田優斗(城南)

◇個人の部(女子)

No.	競技種目名	個人	1位	2位	3位
1	剣道	個人	高橋侑芽未(清凌)	下村愛(華陽F通)	市岡咲来(華陽F定) 高木美秀(清凌)
2	卓球	個人	杉本優梨杏(ぎふ国際)	太田実来(飛騨高山通)	安田有香(城南)
3	ソフトテニス	個人	小松琉夏(華陽F定) 安岡愛恵(華陽F定)	永井綾音(阿木) 森下紅音(阿木)	川合響花(清凌) 上杉紗弥香(清凌)
4	バドミントン	シングルス	村上明里(ぎふ国際)	野尻あずか(大垣商)	村瀬那々(華陽F定)
		ダブルス	大平茉奈里(ぎふ国際) 村上明里(ぎふ国際)	アマドミカ(加茂) アセグラドシャナ(加茂)	佐久間雅子(清凌) 村上花歩(清凌)



委 員 会 報 告





研 究 委 員 会

代表委員 高橋 英彦

1 令和2年度のまとめ

令和2年度全国大会（長崎県開催）での発表にむけて、委員会を3回実施し、研究テーマを「県内高校生サッカー選手の活動状況と疲労感、休養の状態についての実態調査」に決定し、研究発表の準備（プレゼン等の作成）を行った。また、発表のリハーサルを行い、発表手順等の確認をし大会に備えた。

2 委員名簿

委員 長 藤掛賀津博（加茂）
代表委員 高橋 英彦（大垣北）
委員 乙部 浩康（岐阜工業定）
吉田 英生（岐南工業）
宮崎 豊（本巣松陽）
浅野 光昭（大垣南）
事務局 三浦昇太郎（岐阜北）

3 事業報告

- (1)（7月7日 第1回委員会 新型コロナウイルス感染症の感染拡大により延期）
8月4日 第1回委員会 研究内容の決定
- (2) 9月8日 第2回委員会 プレゼン（研究発表用パワーポイント）の作成
- (3) 11月24日 第3回委員会 研究発表のリハーサル、研究発表手順等の確認
- (4) 令和3年1月21日～22日 全国研究大会が、「新型コロナウイルス感染症」の感染拡大により21日の1日開催となる。（変更）
会場：長崎県長崎市 長崎ブリックホール
その後、「新型コロナウイルス感染症」の感染拡大により、1月13日の理事会にて「全国研究大会」の中止が決定された。



広 報 委 員 会

代表委員 米 澤 剛 志

1 今年度も、各専門部・委員会等のご協力により広報活動を無事終了することができました。関係の皆様には深くお礼を申し上げます。今年度は、新型コロナウイルス感染症の流行により、高校総体など、高校生の活躍をお伝えする機会が少なくなったのは大変残念です。来年度は各種大会が今まで通り行われることを願います。

2 組 織

委員長	林 雅浩（華陽フロンティア）
代表委員	米澤 剛志（岐阜工）
委員	山田 雄太（岐阜北） 垂見 洋（城南） 近藤 直子（羽島北） 今井 順也（市岐阜） 吉田 真也（岐阜北・事務局）

3 活動内容

R2年	第1回広報委員会 ・新型コロナウイルス感染症の影響により中止
R2年7月21日	第2回広報委員会 ・R1年度高体連誌の最終校正 ・R2年度事業計画 ・H S S G紙面決定（県総体写真） ・H S S Gの紙面決
R2年12月1日	第3回広報委員会 ・H S S G紙面レイアウト及び文章 の校正・写真等の決定
R3年3月16日	第4回広報委員会 ・R3年度事業計画 ・高体連誌初回校正 ・高体連誌の第1回校正



体力・競技力向上委員会

代表委員 土本 幸司

平成22年度より体力・競技力向上委員会としてスタートして11年目を迎えました。といっても毎年同様にこれというものがなく終わってしまった感じで大変申し訳なく思っています。来年度以降、体力・競技力向上委員会存在の意義を模索しながら各種目専門部の強化委員と連携を図り、体力・競技力の向上に少しでも寄与できるような実のある活動をしていきたい。

1 組織

委員長	森川 賢二 (関商工)
代表委員	土本 幸司 (県岐阜商)
委員	松野 幸久 (大垣商)
	糸井 紀 (岐阜)
事務局担当	片野 真 (岐阜北)

2 活動内容

R2年 7月 9日 第1回委員会

新型コロナウイルスの影響により中止

R3年 2月 4日 第2回委員会

・ R3年度の体力・競技力向上委員会の在り方

編 集 後 記

本年度の広報委員会としての活動も高体連誌の編集を最後に無事に終えることができました。各専門部・委員会・各支部等関係者皆様のご協力に対して深く感謝申し上げます。

未知の病、新型コロナウイルス感染症が世界中で大流行し、日本もその影響を受けました。その結果、夏の全国大会は全国高校総体をはじめ、各地で大会が中止になりました。部活動は、再開したものの、活動制限もある状況が続いています。各種目の顧問の先生方は、生徒とともにこの苦境を乗り越えようと、工夫を凝らし活動されています。おそらく今年度も、新型コロナウイルス感染症とうまく付き合いながらの活動だと思われます。どのような苦境に立たされてもこれまでの経験をいかし、頑張ってください。どんな状況下でも高校生がはつらつと頑張る姿は、岐阜県全体に必ず、活力を与えてくれるはずです。是非高校生諸君には、今まで以上に多方面で活躍してくれることを期待します。広報委員会としても生徒たちの活躍の様子を全県下に高体連誌を通じて報道していきたいと考えています。各専門委員会・関係機関のご理解とご協力をお願いします。

1年延期された東京五輪開催まであと少しです。日本代表として活躍が期待される岐阜県の選手もたくさんいると聞いています。大きな目標に向かって頑張ってください。その姿が岐阜県全体に勇気や希望を与えることでしょう。

最後になりましたが、日頃選手の育成に携わってみえる先生方に深く感謝申し上げますとともに、県高体連の発展に対してご理解・ご協力をお願い申し上げます。編集後記とします。

高体連理事長 中 嶋 成 人
広報代表委員 米 澤 剛 志

発行日	令和3年3月31日発行
発行責任者	岐阜県高等学校体育連盟 会長 野田 正明
編集	岐阜市則武清水岐阜北高校内 岐阜県高等学校体育連盟広報委員会
印刷所	岐阜市今嶺4丁目2-8 株式会社 日栄印刷