

ぎふスポーツフェア2024
第72回岐阜県高校総体兼全国・東海高校総体
バドミントン競技岐阜県予選会
岐阜県補助事業

主 催 岐阜県教育委員会
岐阜県高等学校体育連盟

後 援 大垣市体育連盟 岐阜県バドミントン協会

主 管 岐阜県高等学校体育連盟バドミントン専門部

期 日 【個人】 令和6年5月11日(土)・12日(日)
【団体】 令和6年5月18日(土)

会 場 【個人】 メモリアルセンター で愛ドーム
【団体】 大垣市総合体育館

専 門 部 長 後藤 周太郎 (県立長良高等学校長)

競 技 役 員

競技役員長 矢島 伸行
総務委員長 小浜 基紀
競技審判部長 武藤 芳紀
競技審判副部長 黒田 匠馬
競技主任 横山 彰 上田 泰彦
進行係 伊藤 真靖 片山 剛旨 本多 寿成
記録係 山田 啓介 武藤 雅紀
報道・写真係 奥西 達哉
救護係 川瀬 雅子
補助員 岐阜地区・西濃地区バドミントン部員

男子ダブルス

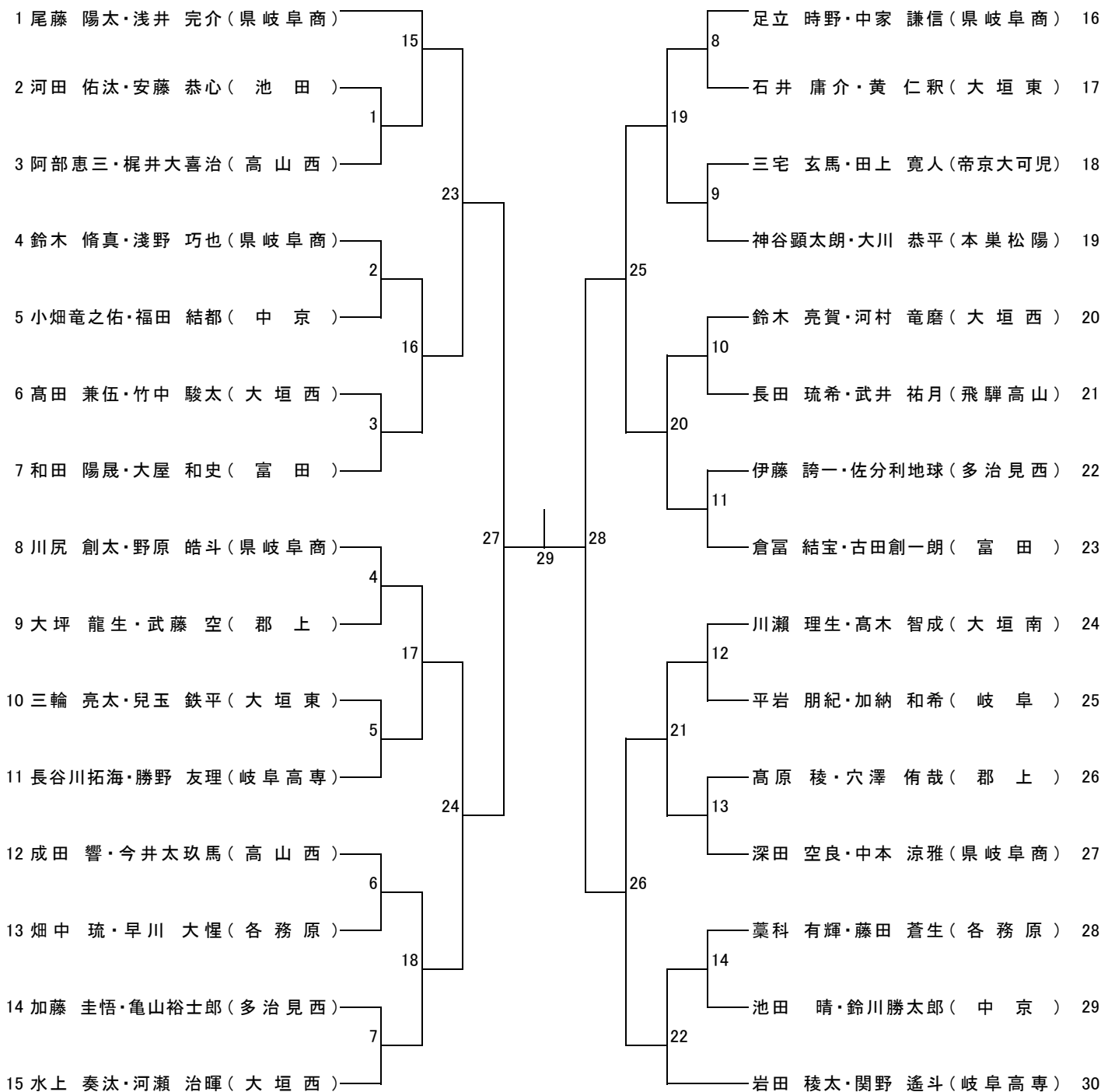

3位決定

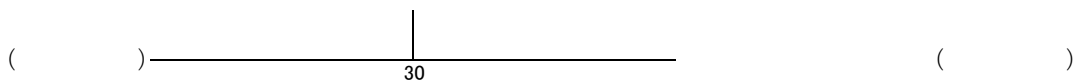

男子シングルス

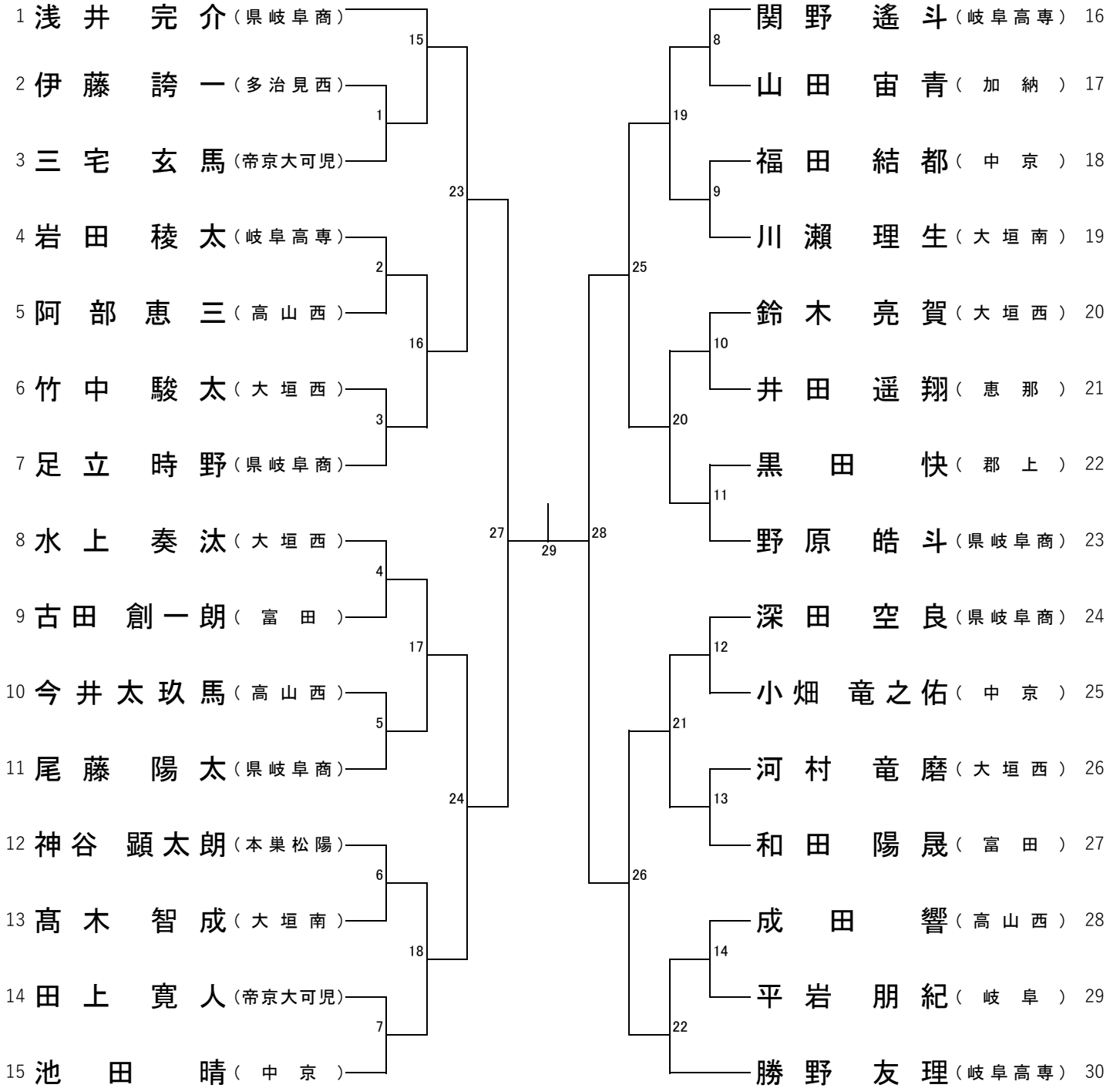

3位決定

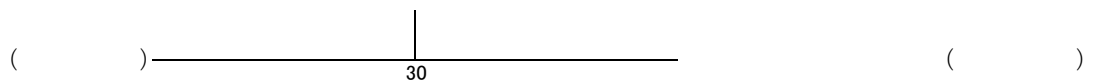

女子ダブルス

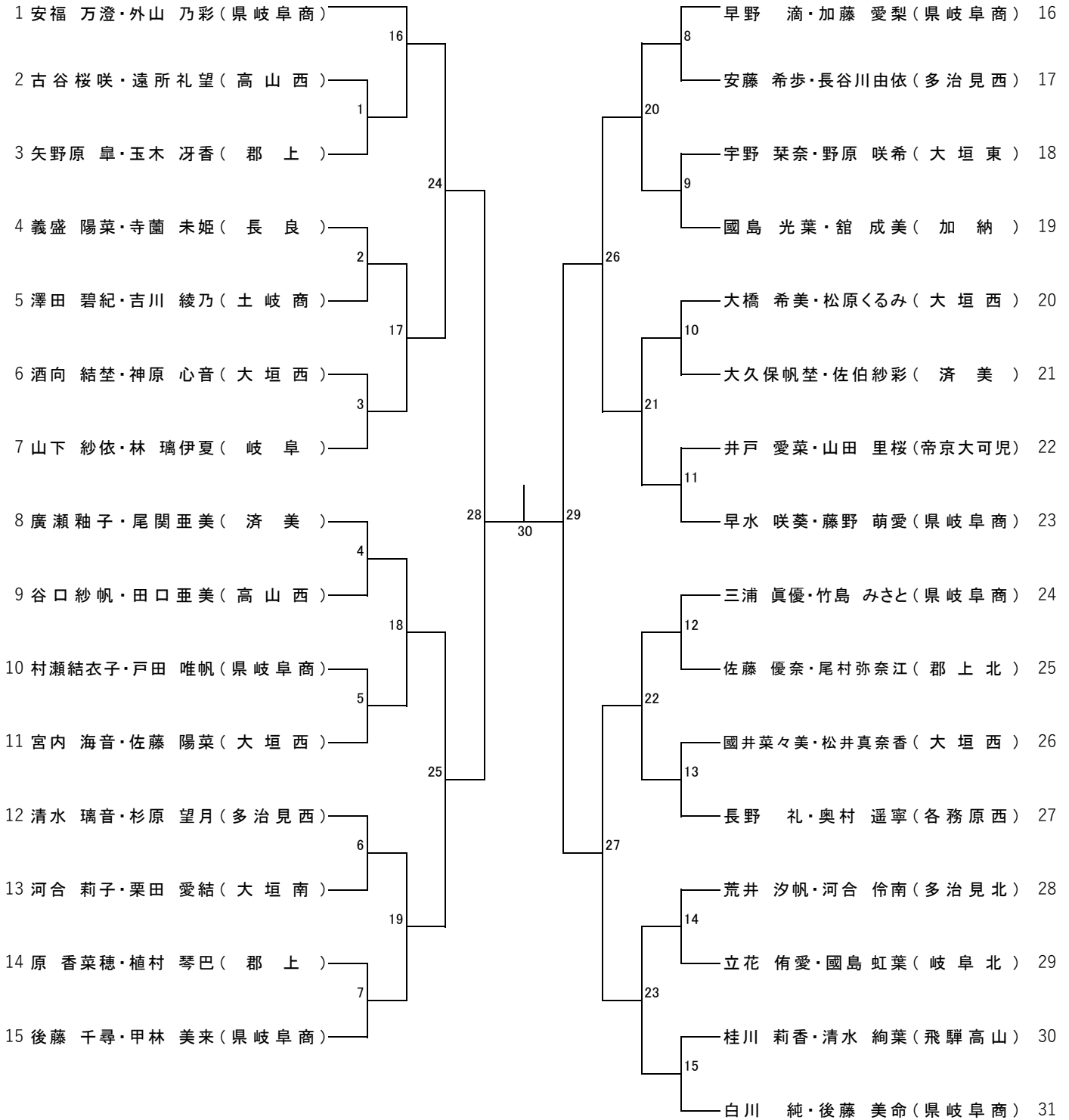

3位決定

女子シングルス

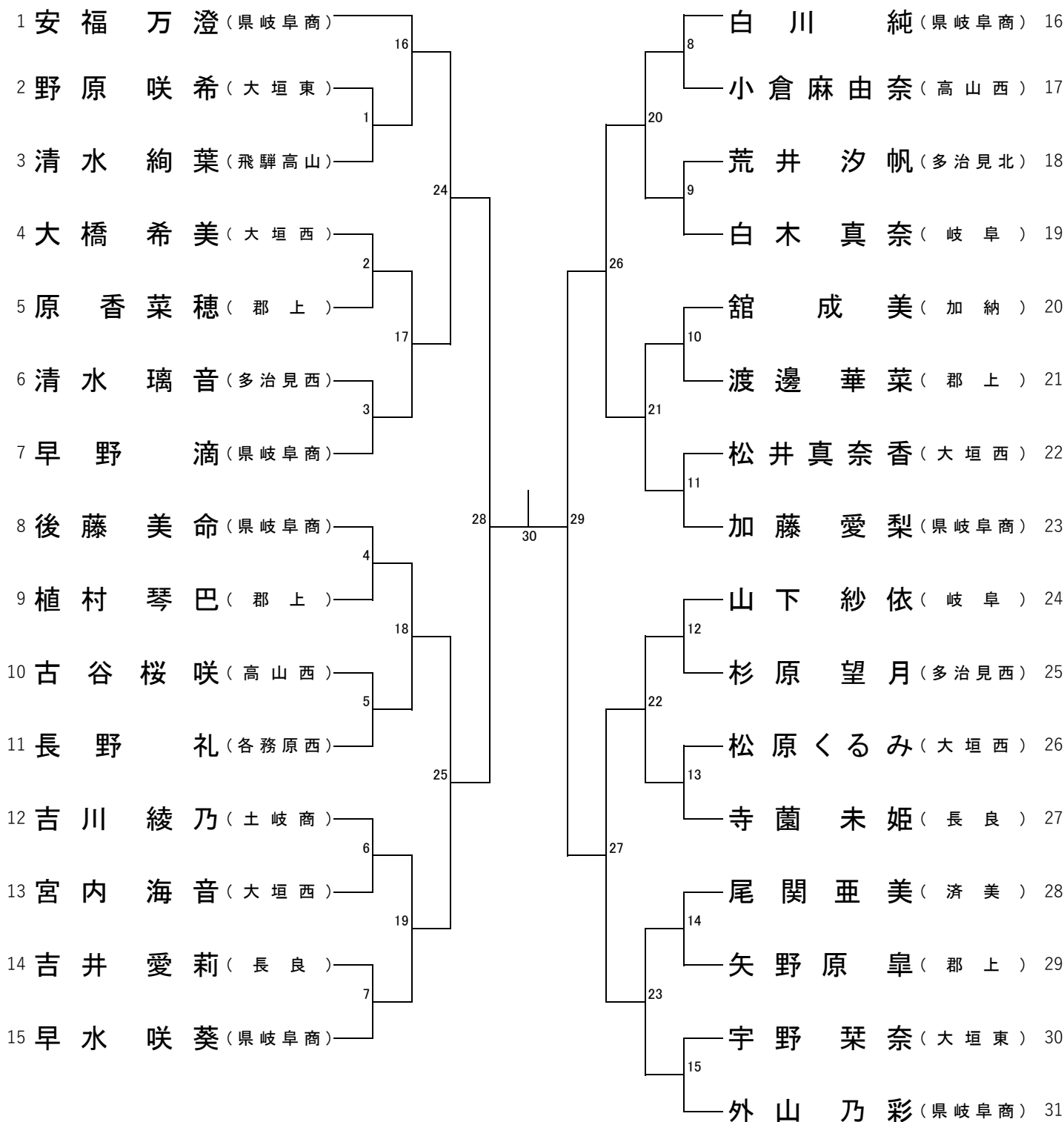

3位決定

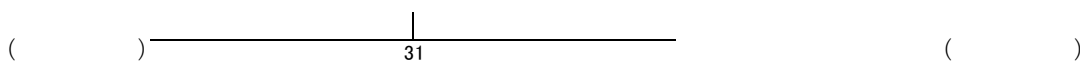

男子団体

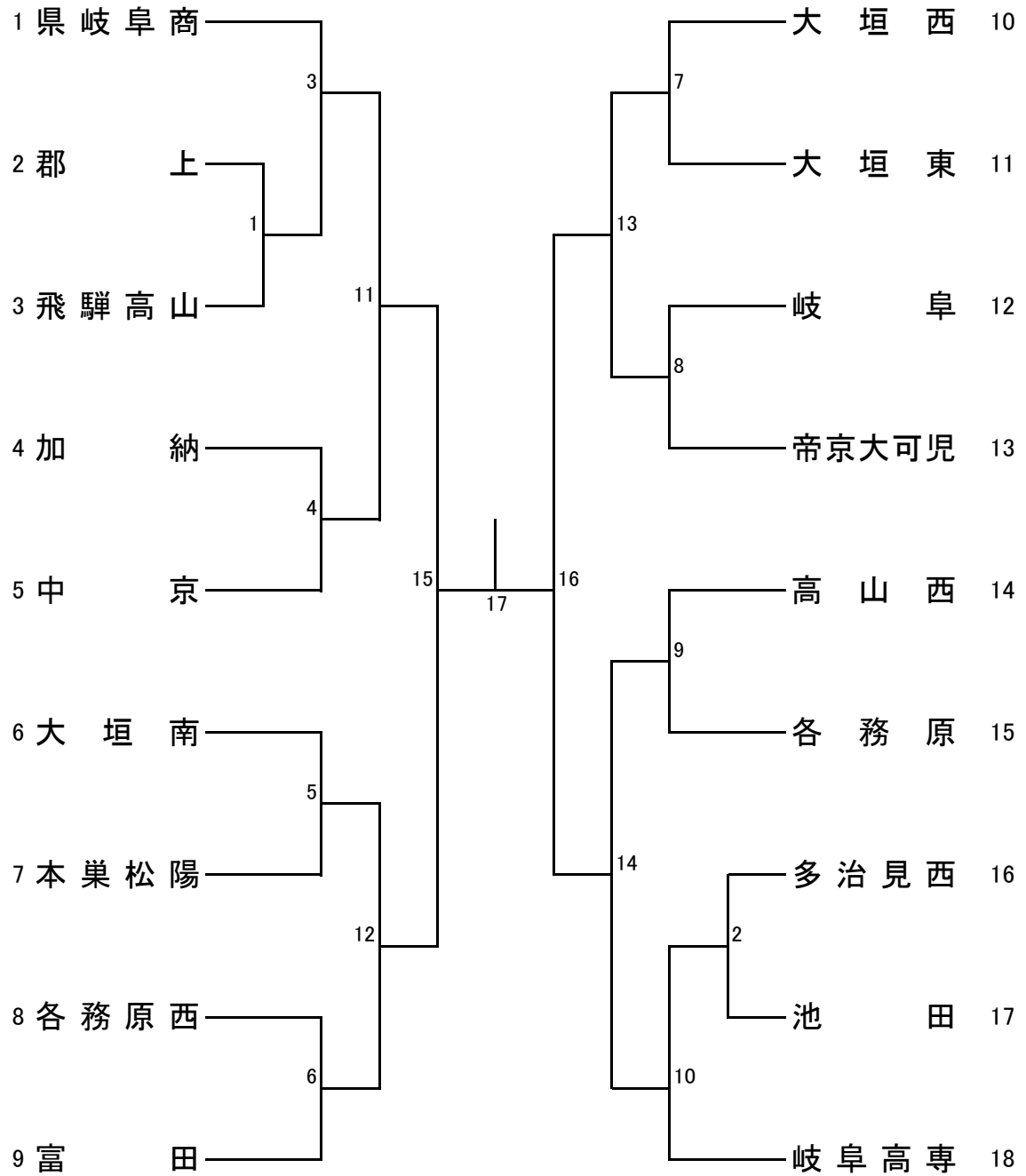

3位決定

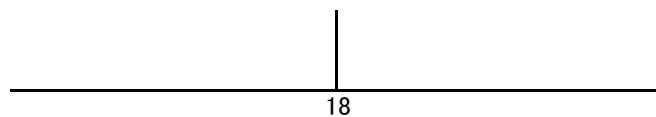

男子団体 参加チーム一覧

【トーナメント番号順】

1 県岐阜商			2 郡上			3 飛騨高山			4 加納			5 中京		
監督	竹内 友紀		監督	河原 巨佑		監督	杉山 聡介		監督	青木 大知		監督	中嶋慎太郎	
コーチ	黒田 匠馬		コーチ	松下 果林		コーチ	木下 靖		コーチ	武藤 芳紀		コーチ	井上 萌音	
マネージャー	浅野 巧也		マネージャー	山岸 楓汰		マネージャー	青木 遥果		マネージャー	佐藤 翼		マネージャー	竹澤 弘翔	
No	選手	学年	No	選手	学年	No	選手	学年	No	選手	学年	No	選手	学年
1	尾藤 陽太	3	1	臼田 光生人	3	1	長田 琉希	3	1	宇野 元兜	3	1	三尾 晃久	3
2	足立 時野	3	2	大坪 龍生	3	2	武井 祐月	3	2	加藤 大稀	3	2	宮下 拓磨	3
3	深田 空良	3	3	武藤 空	3	3	大江 拓実	3	3	春日 拓光	3	3	片岡 智成	3
4	川尻 創太	3	4	武藤 大河	3	4	高ノ山 青輝	3	4	浅井 基良	3	4	赤坂 翔夢	3
5	浅井 完介	2	5	穴澤 侑哉	2	5	水波 恭平	3	5	方野 瑛斗	3	5	加納 寿起	3
6	野原 皓斗	2	6	大畑 樹	2	6	田中 敦士	2	6	西森 輝	3	6	池田 晴	2
7	中家 謙信	2	7	黒田 快	2	7	江崎 寛人	2	7	佐野 樹生	3	7	小畑竜之佑	2
8	中本 涼雅	2	8	鈴木 耀朔	2	8	西野 優杏	2	8	三浦 芭矢斗	3	8	福田 結都	1
9	井上 夢樹	2	9	高原 稜	2	9	長田 徠希	1	9	山田 宙青	2	9	鈴木勝太郎	1
10	鈴木 脩真	1	10	和田 朋也	2	10			10	塩谷悠一郎	2	10	佐藤 英斗	1

6 大垣南			7 本巣松陽			8 各務原西			9 富田			10 大垣西		
監督	久野 百華		監督	則武 鋭洋		監督	和田 美幸		監督	赤塚 壮登		監督	河添 孝司	
コーチ	日比野 諭		コーチ	川田 朋子		コーチ	坂口 智和		コーチ	伏見 要人		コーチ	横尾 宣幸	
マネージャー	辻 大治		マネージャー			マネージャー	津田 憲哉		マネージャー	五島 正智		マネージャー	奥西 達哉	
No	選手	学年	No	選手	学年	No	選手	学年	No	選手	学年	No	選手	学年
1	川瀬 理生	3	1	神谷 顕太郎	3	1	長縄 一颯	3	1	上田 恭	3	1	高田 兼伍	3
2	高木 智成	3	2	川瀬 晃汰	3	2	早川 拓輝	3	2	倉富 結宝	3	2	河村 竜磨	3
3	入山 舜介	3	3	松原 翼	3	3	五味 来琉	3	3	坂井 瑋瑳	3	3	鈴木 亮賀	3
4	原田 煌世	3	4	若原 叶門	3	4	大倉 鈴央	3	4	平光 陽翔	3	4	河瀬 治輝	2
5	白川 凌大	3	5	井上 權吏	3	5	濱田 春静	3	5	河崎 敦哉	3	5	安田 大希	2
6	若原 悠右	3	6	上杉 涼雅	3	6	岩田 壮臣	2	6	清水 陽斗	3	6	馬淵 慎也	2
7	箕浦 拓也	2	7	大川 恭平	2	7	秋田谷颯太	2	7	辻 脩人	3	7	竹中 駿太	2
8	峠 悠翔	2	8	澤頭 柊	2	8	野田 三逢	1	8	和田 陽晟	2	8	水上 奏汰	2
9	松尾 琉泉	2	9	杉本 貴太	2	9	伊藤 年希	1	9	大屋 和史	2	9	松井 雅虎	1
10	佐藤 羽流	2	10			10	大塚 康介	1	10	古田 創一朗	2	10	片野 広翔	1

11 大垣東			12 岐阜			13 帝京大可児			14 高山西			15 各務原		
監督	大橋 浩		監督	武藤 雅紀		監督	中村 拓哉		監督	三川 俊哉		監督	足立 真康	
コーチ	東谷 尚幸		コーチ	桑坪 憲史		コーチ	安部 誠治郎		コーチ	田口 正明		コーチ	荻谷 弘	
マネージャー	井上 丈瑠		マネージャー	早水 寛幸		マネージャー	吉野 颯真		マネージャー			マネージャー		
No	選手	学年	No	選手	学年	No	選手	学年	No	選手	学年	No	選手	学年
1	石井 庸介	3	1	石上 陽都	3	1	三宅 玄馬	3	1	阿部 恵三	3	1	畑中 琉	3
2	黄 仁釈	3	2	加納 和希	3	2	田上 寛人	3	2	成田 響	3	2	藤田 蒼生	3
3	三輪 亮太	3	3	河村 陸生	3	3	中岡 祐斗	3	3	今井太玖馬	3	3	足立 優希	3
4	兒玉 鉄平	3	4	清水 琉生	3	4	加藤 宏樹	3	4	梶井大喜治	3	4	水野 良河	3
5	高柳 漣	3	5	高橋 舜斗	3	5	井澤 斗吾	3	5	畑中 優人	3	5	藁科 有輝	3
6	高木 琉牙	3	6	丁山 瑛太	3	6	佐々木望夢	2	6	清水 愁哉	3	6	荒井 昊	3
7	小川 僚介	3	7	番作 周平	3	7	加藤 周	2	7	砂田 大和	2	7	加藤 康希	3
8	末 虎太郎	2	8	平岩 朋紀	3	8	新藤 大知	2	8	荒川 琥珀	2	8	神田 倅太郎	2
9	高田 脩大	2	9	船津 寛太	3	9	山田 嵩登	2	9	吉野 倅矢	2	9	早川 大榎	2
10	渡邊 心優	2	10	安田優平太	3	10	玉木 麗	1	10	熊崎 暁	2	10	大野 璃空	1

16 多治見西			17 池田			18 岐阜高専		
監督	高橋 彩美		監督	山田 啓介		監督	山田 博文	
コーチ	山田 良子		コーチ	近藤 直子		コーチ	野々村咲子	
マネージャー	高橋 泰智		マネージャー			マネージャー		
No	選手	学年	No	選手	学年	No	選手	学年
1	加藤 圭悟	3	1	河田 佑汰	3	1	関野 遙斗	3
2	亀山裕士郎	3	2	安藤 恭心	3	2	岩田 稜太	3
3	加藤 昊輝	3	3	浅野 奏	3	3	遠藤 稜己	3
4	安藤 伸樹	3	4	林 晃生	2	4	長坂 侑樹	3
5	西 優輝	3	5	松岡 悠聖	2	5	長谷川拓海	3
6	林 立大	3	6	山田 隼輝	3	6	石川 悠真	3
7	山田 翔大	3	7	藤原 新太	2	7	勝野 友理	2
8	伊藤 諤一	2	8	花木 星七	2	8	畠山新之助	2
9	水野 慧人	2	9	早見 飛城	2	9		
10	佐分利地球	1	10	高木 煌斗	2	10		

女子団体

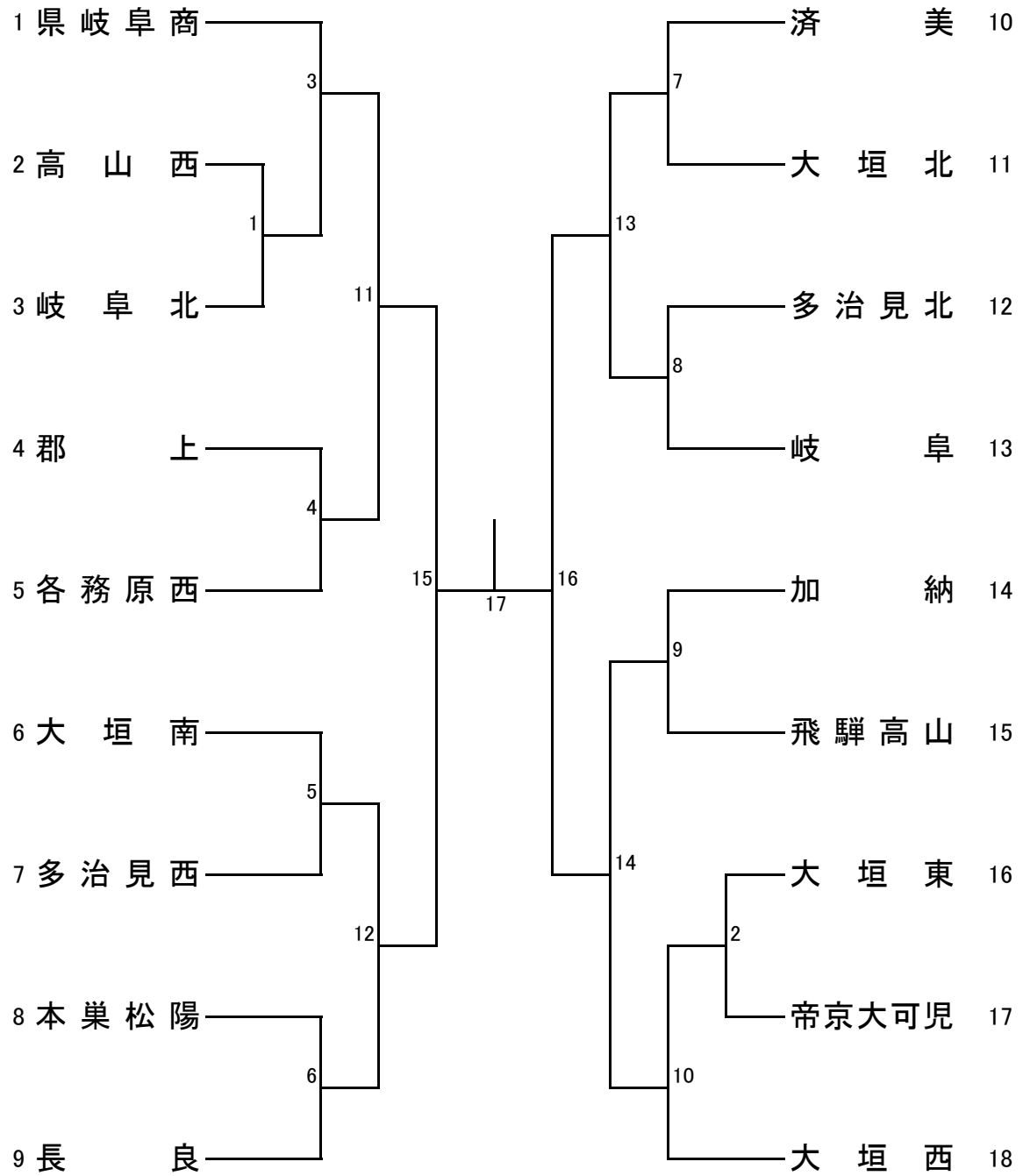

3位決定

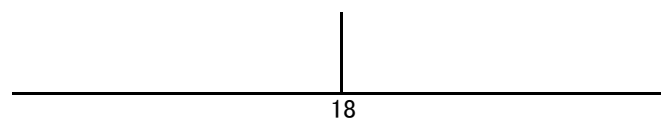

女子団体 参加チーム一覧

【トーナメント番号順】

1 県岐阜商			2 高山西			3 岐阜北			4 郡上			5 各務原西		
監督	黒田 匠馬		監督	三川 俊哉		監督	関谷 洋祐		監督	河原 亘佑		監督	横山 彰	
コーチ	竹内 友紀		コーチ	田口 正明		コーチ	林 訓史		コーチ	松下 果林		コーチ	勝野晴二郎	
マネージャー	村瀬結衣子		マネージャー			マネージャー	川上 夏央		マネージャー	桑田 健太郎		マネージャー	飯島 綾菜	
No	選手	学年	No	選手	学年	No	選手	学年	No	選手	学年	No	選手	学年
1	白川 純	3	1	古谷 桜咲	3	1	立花 侑愛	3	1	石田 小桜	3	1	杉江 弥香	3
2	外山 乃彩	3	2	谷口 紗帆	3	2	浅野 楓月	3	2	植村 琴巴	3	2	中西 陽乃	3
3	安福 万澄	3	3	小倉麻由奈	2	3	石田 李菜	3	3	玉木 冴香	3	3	横山 結菜	3
4	後藤 美命	3	4	渡邊 百葉	2	4	小森 真悠	3	4	原 香菜穂	3	4	杉山 莉穂	3
5	早野 滴	3	5	田口 亜美	2	5	酒向 七愛	3	5	矢野原 皐	3	5	馬場 柚名	3
6	後藤 千尋	3	6	遠所 礼望	1	6	清水 結衣	3	6	渡邊 華菜	3	6	長野 礼	2
7	加藤 愛梨	2	7	美素 梓乃	1	7	大橋 怜奈	2	7	佐藤 樹花	1	7	井戸七夏瀬	2
8	早水 咲葵	2	8	滝村 結梨	1	8	國島 虹葉	2	8	寺田 侑那	1	8	藤原 歩	2
9	甲林 美来	2	9			9	子林 真歩	2	9	永井 喜子	1	9	奥村 遥寧	2
10	藤野 萌愛	2	10			10	小森 舞佳	2	10			10	堀 羽澄	1

6 大垣南			7 多治見西			8 本巣松陽			9 長良			10 済美		
監督	辻 大治		監督	山田 良子		監督	川田 朋子		監督	三輪周平		監督	浅井 正美	
コーチ	日比野 諭		コーチ	高橋 彩美		コーチ	則武 鋭洋		コーチ	矢島伸行		コーチ	佐藤 絢音	
マネージャー	高橋 遼河		マネージャー	高橋 泰智		マネージャー			マネージャー	大橋 侑奈		マネージャー	加藤 純子	
No	選手	学年	No	選手	学年	No	選手	学年	No	選手	学年	No	選手	学年
1	棚橋 舞帆	3	1	清水 璃音	3	1	河本 彩貴	3	1	義盛 陽菜	3	1	廣瀬 穂子	3
2	林 玲奈	3	2	安藤 希歩	3	2	北川 杏奈	3	2	福田 未来	3	2	尾関 亜美	3
3	竹中 日菜	3	3	長谷川由依	3	3	林 萌華	3	3	寺園 未姫	3	3	大久保帆瑩	3
4	生田 莉菜	3	4	伊藤 広華	3	4	森 麻理萌	3	4	中島 千和	3	4	佐伯 紗彩	3
5	江森 夏菜	3	5	水野美紗子	3	5	後藤 歩叶	2	5	吉井 愛莉	3	5	永田 冴南	2
6	関谷 羽菜	3	6	杉原 望月	2	6	森川 湖都	2	6	泉谷 涼葉	3	6	安田 琴音	2
7	河合 莉子	2	7	永谷 瑠菜	2	7	矢島 愛子	1	7	森 花	2	7	山田 愛莉	2
8	栗田 愛結	2	8	水野 結杏	2	8	吉井 倅穂	1	8	山口 心寧	2	8	樹山 紗空	1
9	平井 香帆	1	9	飯島 零菜	2	9	守屋 心晴	1	9	尾関 真央	2	9	神田 莉里	1
10	増田 未渚	1	10	大島 百菜	2	10	安藤 颯花	1	10	山田 紗愛	1	10	浅井 千遥	1

11 大垣北			12 多治見北			13 岐阜			14 加納			15 飛騨高山		
監督	片山 剛旨		監督	後藤 浩利		監督	桑坪 憲史		監督	武藤 芳紀		監督	杉山 聡介	
コーチ	大野 暖奈		コーチ			コーチ	武藤 雅紀		コーチ	青木 大知		コーチ	木下 靖	
マネージャー	小林 璃子		マネージャー	櫻井むつみ		マネージャー	各務 なつみ		マネージャー	船江とわの		マネージャー	青木 遥果	
No	選手	学年	No	選手	学年	No	選手	学年	No	選手	学年	No	選手	学年
1	橋本 千奈	3	1	馬場 美空	3	1	梶浦ななみ	3	1	長谷川和奏	3	1	屋貝 楓花	3
2	平井 夕羅	3	2	村瀬歌里菜	3	2	遠山 爽陽	3	2	中村 柚希	3	2	岩田 桃佳	3
3	瀧下 夏萌	3	3	荒井 夕帆	2	3	水谷 理乃	3	3	大石 優芽	3	3	吉野 愛果	3
4	樋口日奈子	3	4	河合 伶南	2	4	山下 紗依	3	4	石屋 恵利	3	4	池上 空	3
5	山田 優杏	3	5	瀨織 陽香	3	5	鈴谷 美来	2	5	各務 紗英	3	5	幅 幸	3
6	長松 遼佳	3	6	生田 奏子	3	6	鈴木 心音	2	6	小野 絢子	3	6	森本 和奏	3
7	藤塚 姫乃	2	7	奥山 珠羽	3	7	林 璃伊夏	2	7	國島 光葉	2	7	下小家 空	2
8	中島 莓香	2	8	村上 絢香	3	8	水野 夏那	2	8	西川 彩乃	2	8	桂川 莉香	2
9	平松 由衣	1	9	足立 暖	2	9	川瀬 陽菜乃	1	9	亀岡 咲杜	2	9	清水 絢葉	1
10	北島 美咲	1	10	水野 彩愛	2	10	白木 真奈	1	10	館 成美	1	10	三島 紗貴帆	1

16 大垣東			17 帝京大可児			18 大垣西		
監督	東谷 尚幸		監督	中村 拓哉		監督	浅野 泰秀	
コーチ	大橋 浩		コーチ	安部 誠治郎		コーチ	奥西 達哉	
マネージャー	河合 笑鈴		マネージャー	古田 祥悟		マネージャー	濱本 心愛	
No	選手	学年	No	選手	学年	No	選手	学年
1	宇野 菜奈	3	1	柴田 心海	3	1	大橋 希美	3
2	野原 咲希	3	2	山田 里桜	3	2	國井菜々美	3
3	馬場 梨央	3	3	奥村 夢実	3	3	宮内 海音	3
4	清水 里緒	3	4	山田 千紗	3	4	松井真奈香	3
5	和田 智夏	3	5	井戸 愛菜	3	5	松原くるみ	2
6	佐伯 和奏	2	6	小久保彩生	2	6	五島 万穂	2
7	若山 心音	2	7	佐々木彩乃	1	7	佐藤 陽菜	2
8	日比 希美	2	8	迫田 弥音里	1	8	神原 心音	1
9	森永 春禾	1	9			9	酒向 結瑩	1
10	宇野 さくら	1	10			10	木本 彩葵	1

練習コート割当表(個人の部)

【会場：岐阜メモリアルセンター で愛ドーム】

第1日目 5月11日(土) ダブルス

	コート	9:30~9:40	9:40~9:50	9:50~10:00	10:00~10:10
女子	1	岐阜・岐阜北	加納・各務原西	郡上	
	2	長良・県岐阜商	済美	郡上北・帝京大可児	飛騨高山・(空き)
	3	県岐阜商	大垣南・大垣東	多治見北・土岐商	
	4	県岐阜商	大垣西	多治見西	高山西
	5	県岐阜商	大垣西		
男子	6	岐阜・県岐阜商	各務原	郡上	
	7	県岐阜商	本巣松陽・池田		
	8	県岐阜商	大垣東	帝京大可児・(空き)	飛騨高山・(空き)
	9	富田	大垣西・大垣南	多治見西	
	10	岐阜高専	大垣西	中京	高山西

第2日目 5月12日(日) シングルス

	コート	8:50~9:00	9:00~9:10	9:10~9:20	9:20~9:30
女子	1	岐阜	長良	郡上	
	2	加納・県岐阜商	済美・各務原西	郡上	飛騨高山・(空き)
	3	県岐阜商	大垣西	多治見北・土岐商	
	4	県岐阜商	大垣西	多治見西	高山西
	5	県岐阜商	大垣東		
男子	6	岐阜・加納	本巣松陽・(空き)	帝京大可児	
	7	県岐阜商	富田	郡上・(空き)	
	8	県岐阜商	大垣南	多治見西・恵那	高山西
	9	県岐阜商・岐阜高専	大垣西	中京	
	10	岐阜高専	大垣西	中京・(空き)	高山西・(空き)

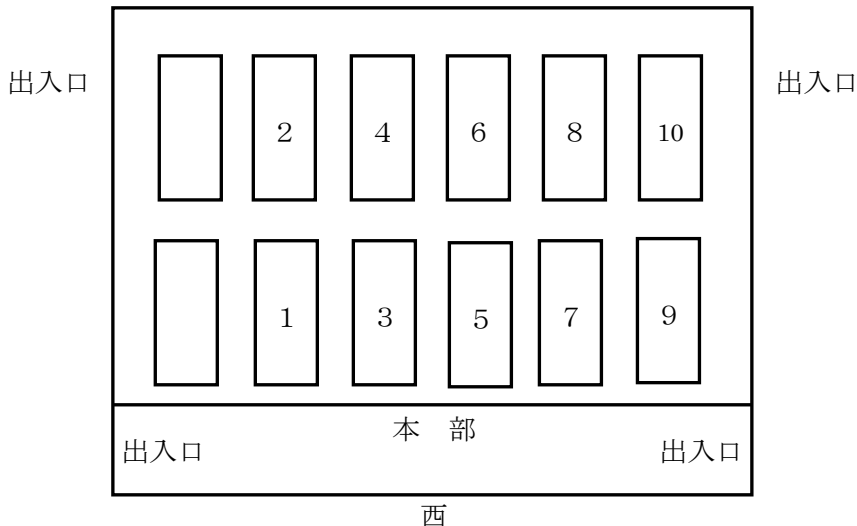

練習コート割当表(団体の部)

【令和6年5月18日(土) 会場：大垣市総合体育館】

【男子の部】

コート	9:00～9:10	9:10～9:20	9:20～9:30
11	池田	本巣松陽	多治見西
12	大垣南	富田	飛騨高山
13	大垣東	岐阜高専	高山西
14	大垣西	各務原	
15	岐阜	郡上	
16	各務原西	帝京大可児	

【女子の部】(一部男子：学校名の後に男)

コート	9:00～9:10	9:10～9:20	9:20～9:30
1	大垣北	県岐阜商	
2	大垣南	各務原西	
3	大垣東	本巣松陽	
4	大垣西	済美	
5	岐阜	郡上	
6	岐阜北	帝京大可児	
7	長良	多治見北	飛騨高山
8	加納	多治見西	高山西
9	加納 男	中京 男	
10	県岐阜商 男		

男子会場 (第2体育館)

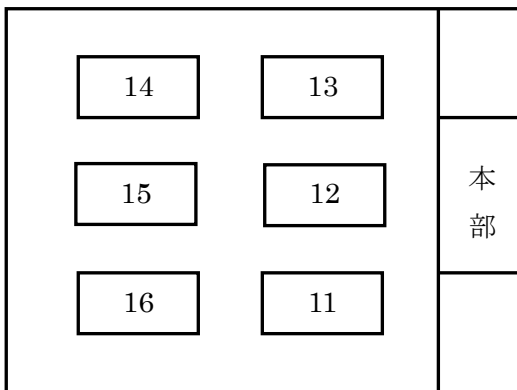

女子・男子会場 (第1体育館)

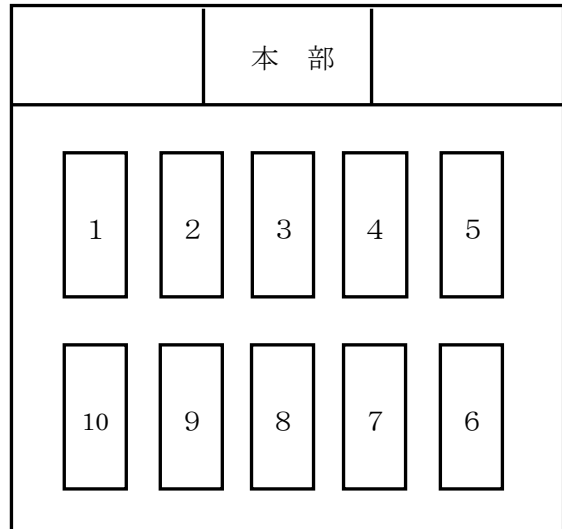

団体戦タイムテーブル

女子 および 男子 【BT (男子チーム)、GT (女子チーム)】

第1体育館	1コート	2コート	3コート	4コート	5コート	6コート	7コート	8コート	9コート	10コート
9:40~ 11:00	GT5 (県岐阜商 男)	GT5 GT6	GT6 (郡上・ 各務原西)	GT1 (県岐阜商)		GT2 (大垣西)		GT7 (加納・ 飛騨高山)	GT8 GT7	GT8 (加納男 ・中京男)
11:00~ 12:20	BT3 (GT5)		GT4 (GT6)	GT4 GT3	GT3 (GT1)	GT10 (GT2)	GT9 GT10	GT9 (GT7)	BT4 (GT8)	
12:20~ 13:40	GT12 (BT3)	GT12 BT11	BT11 (GT4)	BT11 GT11	GT11 (GT3)	GT14 (GT10)	GT14 BT12	BT12 (GT9)	BT12 GT13	GT13 (BT4)
13:40~ 15:00	BT15 (BT11or12or13or14)		GT15 BT15	GT15 (GT11or12or13or14)		GT16 (GT11or12or13or14)		GT16 BT16	BT16 (BT11or12or13or14)	
15:00~ 16:20	BT17 (BT11or12or13or14)		BT17 GT17	GT17 (GT11or12or13or14)		GT18 (GT11or12or13or14)		BT18 GT18	BT18 (BT11or12or13or14)	

男子

第2体育館	11コート	12コート	13コート	14コート	15コート	16コート
9:45~ 11:00	BT1 (大垣西・大垣東)		BT5 (岐阜 ・帝京大可児)	BT6 (高山西 ・各務原)	BT2 (岐阜高専)	
11:00~ 12:20	BT7 (BT1)	BT8 BT7	BT8 (BT5)	BT9 (BT6)	BT9 BT10	BT10 (BT2)
12:20~ 13:40	BT13 (BT7.8)			BT14 (BT9.10)		

第2体育館での最後の敗者は、第1体育館での審判があるので、注意すること。

(注意事項：団体戦)

- 1 主審・線審・得点表示は()の試合の敗者で行う。ただし、進行により入れ替える場合もある。初回のみ割当がある。併用コートの審判はその対戦の審判が行う。敗者は必ず審判があり、第2体育館での敗者は第1体育館での審判になることがあるので、注意すること。
- 2 男女とも試合番号14までは15点3ゲーム(延長21点)で行い、3点先取打ちきりとする。それ以降は、21点3ゲーム(延長30点)で行い、3点先取打ちきりとする。
- 3 インターバルは11点(15点の場合は8点)で60秒、ゲーム間は120秒とする。
ただし、インターバル中のコートサイドのアドバイスについては、ベンチより2人まで出してよいものとする。
- 4 同一選手のダブルスとシングルスが連続する場合、インターバルを10分とする。
- 5 原則としてタイムテーブルに従って行うが、進行が早まる場合があるので、予定の30分前には必ず集合をしていること。
- 6 第1体育館では、試合中の選手を除き2階の観覧席に上がる。また、コート周辺や空コートでの練習は禁止とする。
- 7 今回選手の荷物を入れるかごは用意しません。各自バック等を用意し、ドリンクやタオル等必要な物を入れて、コート付近においてください。



第36回
ぎふスポーツフェア 2024
GIFU SPORTS FAIR